



Yes, you can.®

Invacare® **Alegio™**

User Manual (EN)

Bruksanvisning (SV)

Gebruiksaanwijzing (NL)

Manuel d'utilisation (FR)

Manual del usuario (ES)

Manuale d'uso (IT)

Manual de Utilização (PT)



Quality Declaration

Congratulations with your new bed Invacare®Alegio™ from Invacare®.

Your new bed is -marked in accordance with directive 93/42/EEC concerning medical devices. Invacare®Alegio™ is developed and constructed with consideration for the user and others handling or assisting at the bed.

Furthermore, the bed is developed in accordance with the European Standard EN 1970/A1.

Invacare®Alegio™ is supervised and quality controlled throughout the entire production process, and the finished bed is inspected by our finished goods control.

Identification label are located on the bed confirming that the finished goods control has approved the bed.

Please read the entire user's manual before using the bed.

Invacare®France Operation SAS is certified according to ISO 9001 and ISO 13485.

DK

KVALITETSDEKLARATION

Tillykke med Deres nye seng Invacare®Alegio™ fra Invacare® France Operation SAS.

Deres nye seng er CE - mærket og lever op til alle krav i henhold til direktiv 93/42/EOF om medicinske anordninger.

Sengen er udviklet og konstrueret under størst mulig hensyntagen til brugeren samt alle andre, der enten håndterer sengen eller hjælper til ved sengen.

Invacare®Alegio™ er udviklet under hensyntagen til de sikkerhedsmæssige krav i den Europæiske Standard EN 1970/A1. Hver seng har gennem hele produktionsforløbet været overvåget og kontrolleret, og den færdige seng er blevet inspiceret af vores færdigvarekontrol.

Typiske påsættelse sengen som dokumentation for at færdigvarekontrollen har godkendt sengen. Før ibrugtagning af Deres seng skal De gennemlæse brugermanualen grundigt.

Invacare® France Operation SAS er certificeret i henhold til ISO 9001 og ISO 13485.

DE

QUALITÄTSDEKLARATION

Herlichen Glückwunsch zu Ihrem neuen Pflegebett Invacare®Alegio™ von Invacare®France Operation SAS.

Ihr neuer Pflegebett ist gemäß der Richtlinie 93/42/EWG für Medizinprodukte CE-gekennzeichnet.

Der Invacare®Alegio™ wurde unter Berücksichtigung der Bedürfnisse von Benutzer und Pflegepersonal entwickelt und in Übereinstimmung mit der Europäischen Norm EN 1970/A1 konzipiert und hergestellt.

Während des gesamten Herstellungsprozesses unterliegt der Invacare®Alegio™ einer ständigen Qualitätskontrolle und wird im Anschluss nochmals durch unsere Endkontrolle geprüft. Das Typenschild sind am Bett angebracht, um die Abnahme durch unsere Qualitätskontrolle zu bestätigen.

Bitte lesen die gesamte Bedienungsanleitung, bevor Sie den Bett in Gebrauch nehmen.

Invacare® France Operation SAS ist zertifiziert nach ISO 9001 und ISO 13485.

NL

KWALITEITSGARANTIE

Gefeliciteerd met de aanschaf van uw nieuwe bed Alegio™ van Invacare® France Operation SAS.

Invacare®Alegio™ is CE - gecertificeerd en goedgekeurd conform richtlijn 93/42/EEC betreffende medische hulpmiddelen.

Invacare®Alegio™ is ontwikkeld en geconstrueerd met inachtneming van de behoeften van de gebruiker en verzorgers.

Invacare®Alegio™ is ontwikkeld in overeenstemming met de Europese Standaard EN 1970/A1.

Gedurende het gehele productieproces is het Alegio™ bed gecontroleerd op kwaliteitsaspecten en het complete bed is na productie zorgvuldig gecontroleerd. Het productlabel zijn op het bed bevestigd om aan te tonen dat de bedden zijn gecontroleerd en goed zijn bevonden door de afdeling productiecontrole. Wij verzoeken u vriendelijk de gehele gebruikershandleiding te lezen voordat u het bed in gebruik neemt.

Invacare® France Operation SAS is ISO 9001 en ISO 13485 gecertificeerd.

IT

DICHIARAZIONE DI QUALITÀ

Complimenti per aver scelto il letto Invacare®Alegio™ prodotto da Invacare® France Operation SAS.

Il vostro nuovo letto è marcato CE - ai sensi della Direttiva 93/42/EEC relativa ai dispositivi medici.

Il letto è stato progettato e costruito con un occhio di riguardo per gli utilizzatori e per i loro assistenti. Invacare®Alegio™ è stato realizzato nel rispetto della Normativa Europea EN 1970/A1.

Il letto è stato oggetto di accurate verifiche qualitative durante l'intero processo produttivo; una volta completato è stato controllato dal nostro servizio prodotti finiti.

Un'apposita targhetta sono state apposte sul letto a conferma dell'avvenuta verifica e accettazione del prodotto da parte del servizio qualità. Prima di utilizzare il letto vi invitiamo a leggere integralmente il manuale d'uso.

Invacare® France Operation SAS è un'azienda certificata ai sensi della Normativa ISO 9001 e ISO 13485.

ES

DECLARACIÓN DE CALIDAD

Enhorabuena por su nueva cama Invacare®Alegio™ de Invacare® France Operation SAS.

Su nueva cama cuenta con el marcado CE - de acuerdo a la directiva 93/42/EEC que hace referencia a los aparatos médicos.

Invacare®Alegio™ ha sido diseñada y fabricada teniendo en cuenta a los usuarios y las personas que los asisten.

La cama Invacare®Alegio™ ha sido diseñada de acuerdo a la normativa Europea EN 1970/A1.

El proceso de producción del modelo Invacare®Alegio™ ha sido supervisado en su totalidad y su calidad inspeccionada, por nuestro control de producto acabado.

La cama cuenta con una placa y marca CE que confirma que la misma ha sido inspeccionada por el control de producto acabado. Por favor lea el manual antes de utilizar la cama.

Invacare® France Operation SAS es una empresa certificada ISO 9001 e ISO 13485.

FR

DÉCLARATION DE QUALITÉ

Félicitations! Vous avez choisi votre nouveau lit Invacare®Alegio™.

Votre nouveau lit est marqué CE conformément à la directive 93/42/EEC concernant les dispositifs médicaux.

Invacare®Alegio™ a été développé et construit en considérant systématiquement les besoins de l'utilisateur et des tierces personnes lors de la manipulation du lit ou de son utilisation.

Invacare®Alegio™ a été développé conformément au Standard Européen NF EN 1970/A1.

Invacare®Alegio™ a été supervisé et contrôlé tout au long du processus de fabrication et le lit achevé a été inspecté par le contrôle des produits finis. La plaque d'identification sur le lit attestant que le contrôle des produits finis a approuvé le lit. Le lit répond aux exigences de l'analyse de risques de la norme NF EN 14971.

Nous vous remercions de lire le Manuel de l'Utilisateur dans son intégralité avant d'utiliser le lit.

Invacare® est certifiée ISO 9001 et ISO 13485.

PT

DECLARAÇÃO DE QUALIDADE

Parabéns pela sua nova cama Invacare®Alegio™ da Invacare® France Operation SAS.

A cama tem a marca CE - em conformidade com a directiva 93/42/EEC referente a aparelhos médicos.

A cama foi concebida e desenhada, tendo em consideração o seu utilizador e o seu(s) assistente(s), que o ajudarão a manipular a cama. A cama foi concebida em conformidade com o Standard Europeu EN 1970/A1.

Durante todo o processo de fabrico e produção, a cama Invacare®Alegio™ foi supervisionada e a sua qualidade controlada, sendo o produto final inspeccionado e testado pelo nosso controlo de qualidade. As etiquetas são colocadas na cama, após a aprovação final da cama, confirmando e garantindo a conformidade com o nosso controlo de qualidade. Por favor, leia atentamente este manual de utilizador antes de utilizar a sua cama.

A Invacare® France Operation SAS está certificada em conformidade com ISO 9001 e ISO 13485.

Invacare® Alegio™

USER MANUAL (EN)

EN

BRUKSANVISNING (SV)

SV

GEBRUIKSAANWIJZING (NL)

NL

MANUEL D'UTILISATION (FR)

FR

MANUAL DEL USUARIO (ES)

ES

MANUALE D'USO (IT)

IT

MANUAL DE UTILIZAÇÃO (PT)

PT

Table of contents

User's part	8
1. In general	8
2. Operating the Invacare®Alegio™	9
Technical part	11
3. Safety guidelines	11
4. Dismounting/mounting the Invacare®Alegio™	12
5. Removal of cables from the control unit	15
6. Mounting/dismounting the accessories	15
7. Emergency lowering of the backrest and/or thigh section .	16
8. Operating the accessories	17
9. Accessories	18
10. Cleaning	19
11. Maintenance and check-ups	19
12. Maintenance chart	20
13. Disposal	20
14. Trouble-shooting the electrical system	21
15. Technical specifications	22
16. Electrical data	23
17. Weights	23
18. Electro Magnetic Compliance (EMC)	24

User's part

Congratulations with your choice of the *Invacare*® **Alegio**™ nursing bed.

- The *Invacare*® **Alegio**™ is designed for patients over the age of 12 years especially for home care.
- The *Invacare*® **Alegio**™ combines excellent stability and ergonomic design with easy disassembly and operation.
- Max. weight: 170 kg.
Max. patient weight: 135 kg (provided that the weight of the mattress and the accessories do not exceed 35 kg).
Important! The max. load of the bed must not be exceeded.

In order to optimise the patient's comfort, *Invacare*® France Operation SAS recommends using a 16 cm mattress.

1. In general

Please read the entire User's part carefully before using the bed.

All indications of right and left are based on a patient lying on the back in the bed.



Check whether the bed shows any signs of damage. If the bed is damaged, see terms of delivery.



Please contact your *Invacare*® supplier if, contrary to our expectations, a problem should arise in connection with the delivered product.



Invacare® France Operation SAS accepts no liability for any use, change or assembly of the product other than as stated in this User's Manual.



The bed must not be used by patients under 12 years of age, or by patients with body size equivalent to an average 12-year-old or smaller.



Electromagnetic interference between the bed and other electrical products can occur.
To reduce or eliminate such electromagnetic interference, increase the distance between the bed and the products or switch them off.
This medical bed can be used together with medical electrical equipment connected to the heart (intracardially) or the blood vessels (intravascularly), provided that following points are respected:
- The medical bed should be equipped with means for potential equalization connection marked out by a symbol shown in the back of this manual.
- Medical electrical equipment should not be fixed on the bed's metallic accessories such as side rails, lifting pole, drip rod, bed ends ect.
In addition, the medical electrical equipment power supply cord should be kept clear of the accessories or any other moving part of the bed.



If the bed is used by restless (spasms) or confused persons, an ACP box can be used for blocking the hand control functions.



Ensure the bed is adjusted to it's lowest position before leaving the bed unattended - thereby the effect of fall-down / entrapment accidents is reduced.



Always apply the brakes when there is no need for moving the bed, to avoid accidents during entering or exiting the bed, and during handling of the patient.



Disconnect the plug from the mains before moving the bed. The cable must be kept clear off the floor and the castors during transport.
Make sure that the mains cord cannot be jammed or in any other way damaged, when the bed is used.



Always leave the bed in the lowest position. Otherwise there is a risk of entrapment due to accidental lowering of the mattress support. A person under the bed can be seriously injured during height adjustments.

- The *Invacare® Alegio™* is CE- marked in accordance with directive 93/42/EEC concerning Medical Apparatus.
- The motors and the control box of the *Invacare® Alegio™* are approved according to EN 60601:1996-03.
- The *Invacare® Alegio™* has undergone a risk analysis according to EN 14971.
-

The control unit, motors and hand control are protected according to IP 66. A lock cam **must** be used on the control unit, otherwise *Invacare®* France Operation SAS cannot guarantee the protection.

Max. load: 170 kg – max. patient weight: 135 kg. Max. load is stated on the identification label.

NOTE! The max. load of the bed must not be exceeded.

Operating the hand control

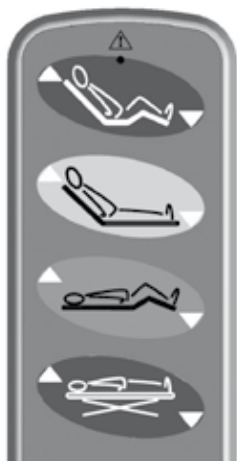

← **Sitting position (green button) - up/down**
(Only 4-sectioned beds)
Use the button with the symbol shown on the left.

← **Adjustment of backrest - up/down**
Use the button with the symbol shown on the right.

← **Adjustment of the thigh section - up/down**
(Only 4-sectioned beds)
Use the button with the symbol shown on the right.

← **Height adjustment of mattress section - up/down**
NB! Not applicable to beds with manual leg adjustment.

2. Operating the *Invacare® Alegio™*

Adjustment of leg section (only on 3-sectioned beds)



Operate the leg section by lifting the mattress handle.

Up: Lift the mattress handle on the leg section.

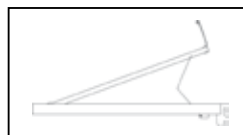
Down: Lift the mattress handle on the leg section all the way up and then lower the leg section.



Operating the braking castors

<p>Operating castors without central braking system</p> <p>When the bed is positioned correctly, at least one castor at the head end and one castor at the foot end must be locked.</p> <p>1) Braking: Step on the pedal.</p> <p>2) Releasing the brake: Step on the release pedal.</p>	
<p>Operating castors with central braking system</p> <p>When the bed is positioned correctly, the castors must be locked.</p> <p>1) Braking: Step on the bow.</p> <p>2) Releasing the brake: Lift the bow, until the brake is released.</p>	
<p>Operating the steerable castor</p> <p>The AlegioTM with central braking system may be equipped with a steerable castor.</p> <p>The steerable castor is operated by means of the central braking pedal.</p> <p>1) Activating the steering: If the brake is in neutral, step on the green pedal.</p> <p>2) Deactivating the steering: Step on the red pedal, until the brake is in neutral position.</p>	

Set-off from the castors might under special conditions appear at different types of absorbing floor covering - including untreated or badly treated floors. In matters of doubt, *Invacare*[®] recommends to place a suitable kind of protection between the castors and the floor.

3. Safety guidelines



Disconnect the plug from the mains before moving the bed. The cables must be kept clear off the floor and the castors during transport. Make sure that the mains cord cannot be jammed or in any other way damaged, when the bed is used.



The brakes of the bed must be activated during nursing of a patient in the bed and when the bed is adjusted.



The main plug must be accessible any time to disconnect the device from mains missing. We recommend to mount the mains cable on the hook for this purpose, see following picture.



Adjust all mattress support sections to a horizontal position before transporting an assembled bed. Hold the top of the bed end with both hands while the bed is pushed/pulled.



Caution! Please ensure that the pipe pins are fully inserted through both holes of the tubular section, and that the spring clip is fully engaged prior to operating the lifting mechanism on the bed. Furthermore, please ensure that all four plastic bushings are intact and located correctly between shear arm/base and shear arm/top frame.

NB! Do not pull the clamp part of the pipe pin during dismantling – the clamp may be deformed, thus being unable to lock properly.



Risk of entrapment of fingers during assembly and operation of the bed end and side rail.



A minimum of 2 persons are required to release a mattress support.



There is a risk of entrapment while operating the side rails.



Position the lifting pole in such a way that the handle extends inwards across the bed. If the handle has been turned away from the bed while the lifting pole is being used, the bed can tip.



Adjust all mattress support sections to a horizontal position before transporting an assembled bed.
Hold the top of the bed end with both hands while the bed is pushed/pulled.

Only personnel who have been trained or instructed by *Invacare*® may perform the service work described in this manual in the chapters 12 and 13.

If the functions of the bed change, check the bed according to chapter 13.

The *Invacare*® **Alegio**™ must be stored in a room with a humidity of 10 - 80%, RH within a temperature of < 0 - 50°C.

4. Dismounting/mounting the *Invacare*® **Alegio**™

Dismounting the *Invacare*® **Alegio**™

1. Brake the bed and bring it to its lowest position and then about 5 cm up.
2. Remove the accessories: Siderails, bed ends and lifting pole.
3. Dismount the finger screws at both sides (see illustration A).
4. Dismount the cable from the backrest/leg section (see illustration B).
5. Dismount the top frame at the head end and place it in a vertical position (see illustration C and D).
6. Lift the leg section and dismount the pipe pins (see illustration E).
7. Dismount the top frame at the foot end and place it in a vertical position (see illustration F).
8. Dismount the shear arm (see illustration G, H, I, J and K).

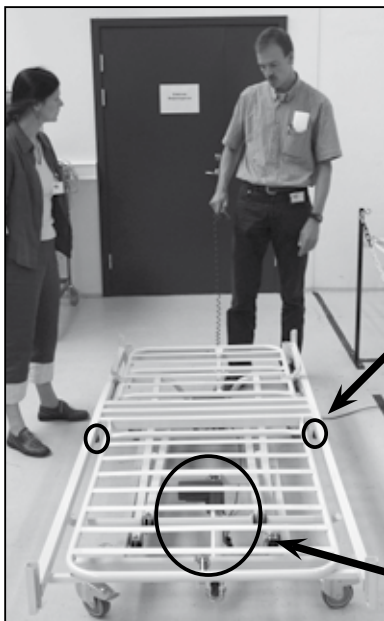

A)



Finger screw

B)



C)



D)

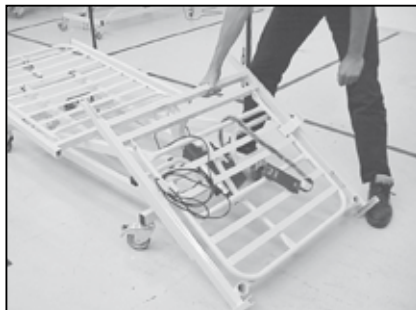

E)

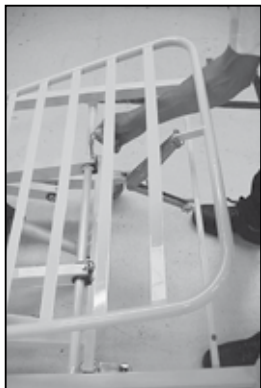

F)



G)

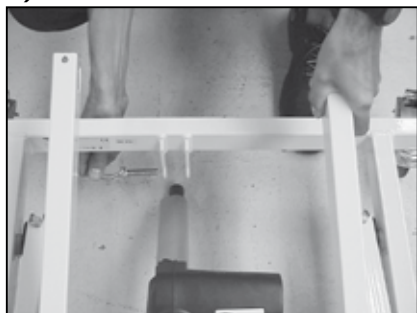

H)

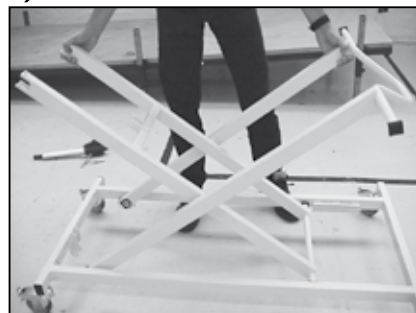

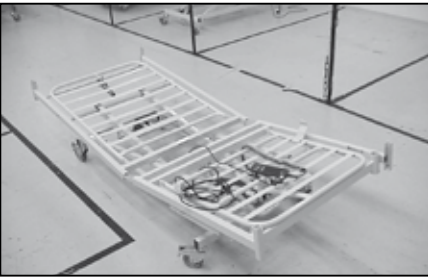
I)**J)****K)****L)**

Mounting the Invacare®Alegio™

1. Mount the shear arm (see illustration K, J, I, H and G).
2. Mount the leg section and the pipe pins, ensuring that the spring clip is securely latched over the end of the pin (see illustration F and E).
3. Mount the head section (see illustration D and C).
4. Push the head section into the leg section (see illustration L).
5. Mount the cable for the backrest motor/leg section (see illustration B).
6. Mount the finger screws in both sides (see illustration A).
7. Mount the accessories: Siderails, bed ends and lifting pole.



Caution! Please ensure that the pipe pins are fully inserted through both holes of the tubular section, and that the spring clip is fully engaged prior to operating the lifting mechanism on the bed. Furthermore, please ensure that all four plastic bushings are intact and located correctly between shear arm/base and shear arm/top frame.

NB! Do not pull the clamp part of the pipe pin during dismantling – the clamp may be deformed, thus being unable to lock properly.

Mounting of the pipe pin between shear arm and base

The pipe pin must be mounted with the opening upwards and locked.



5. Removal of cables from the control unit

Raise the bed to highest position and remove the mains cord from the socket outlet.



Use a small tool (such as screwdriver) to release the pawl on the locking cam.
Hold the locking cam while releasing the remaining pawls.
With all pawls released, the locking cam can be removed from the control unit.



Motor connections are indicated on the label behind the cables.

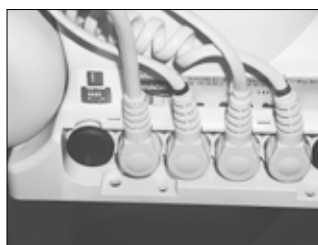

6. Mounting/dismounting the accessories



Risk of entrapment of fingers during assembly and operation of the bed end and side rail.

Mounting the Vibeke bed end and Verso side rail

1. Lower the bed ends into the U-profiles.
2. Place the side rail with the release system in the leg end, and tighten both finger screws.

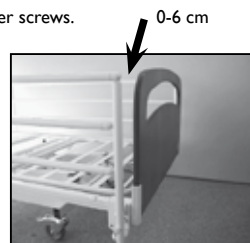

Mounting the Kirsty bed end and Nina side rail

1. The bed end is mounted as shown on illustration A - push the bed end all the way down, and secure it with the two finger screws (see illustration B).

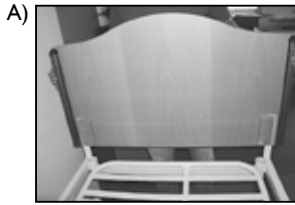

2. Raise the mattress support to approximately 1/3 from lowest position.
3. Remove the side rail stopping bracket and finger screws (see illustration C).
4. Remove the protective tape from the locking dowels in each end of the side rail.
5. Install one end at a time. Lift the lower wooden rail with one hand while guiding the metal bow into the bed end bar (see illustration D).
6. Press the locking pin of the side rail with one finger.
7. Raise the side rail until the locking pin engages with an audible click, thus preventing the side rail from falling down.
8. Re-install the side rail stopping bracket and finger screws (see illustration C).

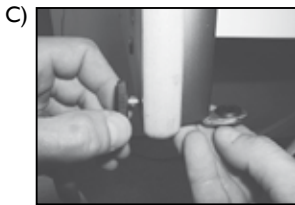

Mounting the lifting pole

Lower the lifting pole into the lifting pole tube. The lifting pole MUST be fastened with a finger screw.

7. Emergency lowering of the backrest and/or thigh section



A minimum of 2 persons are required to release a mattress support.

Remove the plug from the mains before emergency lowering of the mattress support.

In an emergency, the mattress sections are released by pulling out the cotter pin from the motors.

Two persons hold the mattress section in locked position.

One of them pulls out the cotter pin. Both slowly lower the mattress section until it is complete down.



8. Operating the accessories

Operating the Verso side rail

Up: Lift the top tube of the side rail, and release the button to engage the lock.

Down: Pull the release button while lower the side rail by the top tube.

NB! Depending on the position of the castor, the side rail might touch the castor at the head end.

Operating the Nina side rail

Up: Pull up the top wooden siderail bar, until the locking pins engages with an audible click.

Down: Lift the top wooden siderail bar while pressing the two locking pins together. Lower the siderail.

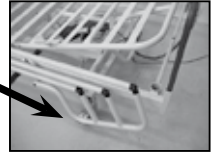

Operating Line and Britt side rail

The bed end may be equipped to lock the siderail at half height as well as in the top position. Normally the side rail can only be locked in top position.

Up: Pull up the top wooden side rail bar, until the locking pin locks with an audible click.

Down: Lift the top wooden side rail bar and press the two locking rings together. Lower the side rail.



Raise

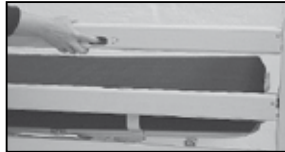

Release



Lower



There is a risk of entrapment while operating the side rails.

Adjusting the height of the lifting pole handle

Loosen the cord as shown in ill. A. The lifting handle can now be adjusted to the desired height. Press the cord together as shown in ill. B and check that the cord is secured in the cord lock by pulling the handle.



Position the lifting pole in such a way that the handle extends inwards across the bed. If the handle has been turned away from the bed while the lifting pole is being used, the bed can tip.









A

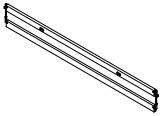
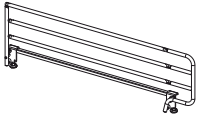
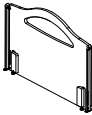
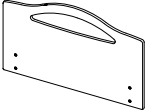
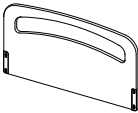

B

Max. load of the lifting pole: 80 kg.

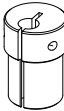
9. Accessories

Article	
Nina wooden side rail - 1 pair Britt wooden side rail - 1 pair Line wooden side rail - 1 pair	
Verso steel side rail - 1 pair	
Kirsty wooden bed end with slide bars - 1 pair	
Kirsty wooden bed end - 1 pair	
Vibeke wooden bed end (high) - 1 pair	
Lifting pole	
Hand control support	
IV drip rod	
Support for IV drip rod	
IR handset	

Please only use original spare parts.

Spare parts lists and extra user manuals for the *Invacare*® **Alegio**™ can be ordered from *Invacare*®.

10. Cleaning

The *Invacare® Alegio™* does not tolerate cleaning in automatic washing plants or using water jet based cleaning equipment.

The bed is washed down using a sponge, cloth or brush. Use ordinary disinfecting detergents.

Dry the bed after cleaning.

Never use acids, alkalines or solvents such as acetone or cellulose thinner.

The hand control, motors and the control box can be wiped with a moist cloth (the water temperature must be below 30° C).

When cleaning: Bring the backrest to its top position. Bring the bed to its top position. Disconnect the power cord by pulling the plug from the socket outlet before cleaning the bed. The risk of entrapment of fingers is minimized, as accidental elevation of parts of the bed is not possible.

11. Maintenance and check-ups

Only personnel who have received the necessary instruction or training may perform service and maintenance on the *Invacare® Alegio™*.

After 3 months of use the following must be checked:

- Tightening of the finger screws at the inserts in the middle of the bed.
- Fastening of the side rail - locking system and moving system.

With normal operation, the first service inspection is required after 2 years and thereafter every second year, according to the maintenance chart shown in chapter 12.

Please note:

The mattress support must be supported during service inspections to prevent accidental lowering.

Motors, control unit and hand control

These parts are serviced by exchanging the faulty part.

Motors, control unit and hand control must be regularly cleaned from dust and dirt and must be inspected for mechanical damage or breakage.

Inspect anchor points, cables, piston rod, casing and plugs and check the correct functioning of the motor.

12. Maintenance chart

Only personnel who have received the necessary instruction or training may perform service and maintenance on the <i>Invacare® Alegio™</i>				
S/N (located on mattress support): _____				
What to check for:	Date:			
Electrical safety check in accordance with the values in the standard EN 60601-1				
Check the side rails' mounting and locking/movement.				
Check mounting and braking of wheels.				
Check height adjustment motor - suspension, and performance.				
Check backrest and leg rest motor - suspension and performance.				
Check that cables and plugs are undamaged.				
Check rastofix fitting and its function.				
Check weldings.				
Have damaged coating repaired.				
Lubrication performed: 1. Points of rotation in mattress support and base frame, with oil. 2. All of the motors' tension rods, with oil. Lubricate with medically clean oil, e.g. KEN-WO 50, order no.: 813239. NB! The wooden side rails' gliding system must not be lubricated with oil - otherwise the wooden bars will move sluggishly.				

A service contract can be made in countries where *Invacare®* has its own sales company. Furthermore, *Invacare®* offers courses in service and maintenance of the *Invacare® Alegio™*.

13. Disposal

This product has been supplied from an environmentally aware manufacturer that complies with the Waste Electrical and Electronic Equipment (WEEE) Directive 2002/96/CE.

This product may contain substances that could be harmful to the environment if disposed of in places (landfills) that are not appropriate according to legislation.

The 'crossed out wheelee bin' symbol is placed on this product to encourage you to recycle wherever possible.

Please be environmentally responsible and recycle this product through your recycling facility at its end of life.

14. Trouble-shooting the electrical system

Only personnel who have received the necessary instruction or training may perform service and maintenance on the Invacare® **Alegio**™.

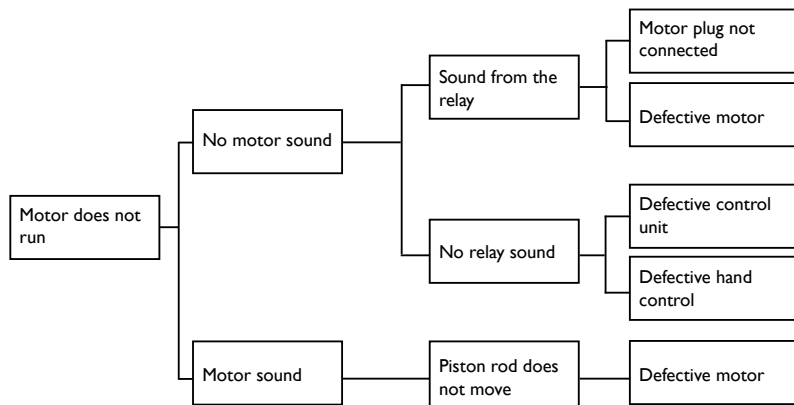

15. Technical specifications

All measurements are given in cm. All angles are stated in degrees. All measurements and angles are stated without tolerances.

Invacare® reserves the right to change the stated measurements and angles.

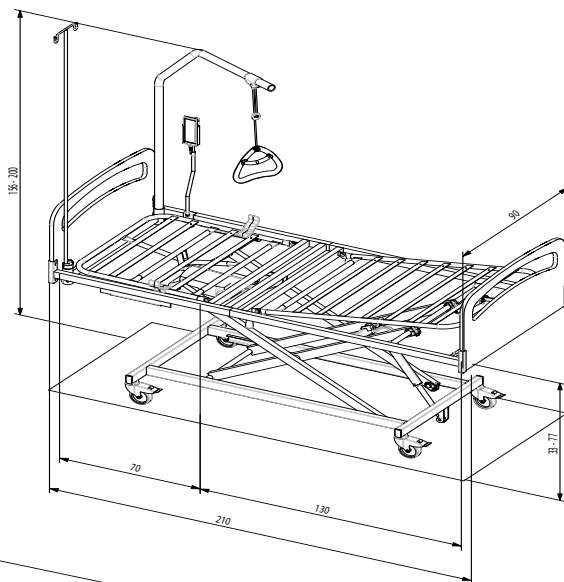

3-sectioned

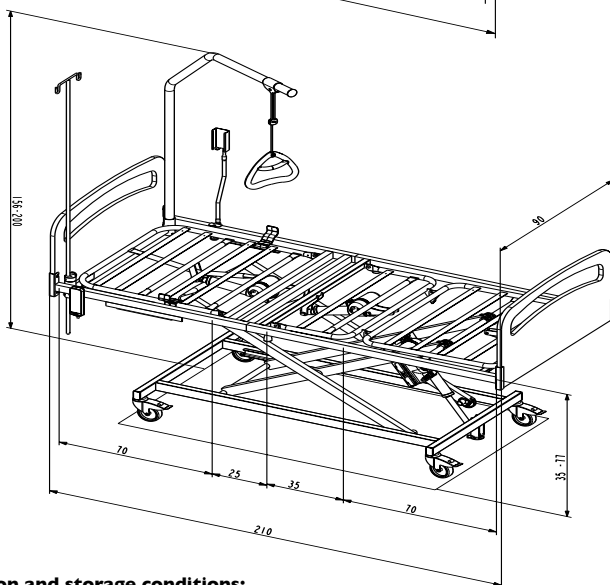

4-sectioned

Transportation and storage conditions:

Temperature between -30° and 40° C

Humidity between 10 and 80 % RH

Pressure between 700 and 1.100 hPa

16. Electrical data

Voltage supply: 230 V.
 Max. current input: 1 A.
 Motor voltage: 24 V.
 Intermittent (periodic motor operation): 2/18 minutes.
 Protection class: IP 66.
 Insulation class: II, type B.

Alternating current: 

Direct current: 

Sound level < 45 dB.

The bed is not provided with a mains switch, so the mains plug is the only separation from the mains.

The patient is not separated from the ground and the chassis.



Double insulated.



Max. load (SWL) (Patient + mattress + side rail + lifting pole + other equipment).

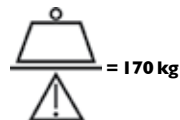

The product should be reused where possible.



Equipotentiality localisation



17. Weights

Mattress support 3-section	31,5 kg
Mattress support 4-section	36,0 kg
Top frame – head section 3-4-section	19,5 kg
Top frame – leg section 3-4-section	12,0 kg
Top frame – leg section 4-section	16,5 kg
Base and shear arm	32,5 kg
Base	13,5 kg
Shear arm	15,0 kg
Bed ends Vibeke (per pcs.)	6,0 kg
Side rails Verso (per pcs.)	8,0 kg
Side rails Nina (per pcs.)	8,0 kg
Lifting pole	7,5 kg

18. Electro Magnetic Compliance (EMC)

The Medical Bed is intended for use in the electromagnetic environment specified below. The user of the Medical Bed should assure that it is used in such an environment.		
Emissions test	Compliance	Electromagnetic environment – guidance
RF emissions CISPR 11	Group I	The Medical Bed uses RF energy only for its internal function. Therefore, its RF emissions are very low and are not likely to cause any interference in nearby electronic equipment.
RF emissions CISPR 11	Class B	The Medical Bed is suitable for use in all establishments, including domestic establishments and those directly connected to the public low-voltage power supply network that supplies buildings used for domestic purposes.
Harmonic emissions IEC 61000-3-2	Class A	
Voltage fluctuations/ flicker emissions IEC 61000-3-3	Complies	

Guidance and manufacturer's declaration – electromagnetic immunity			
The Medical Bed is intended for use in the electromagnetic environment specified below. The user of the Medical Bed should assure that it is used in such an environment.			
IMMUNITY test	IEC 60601 test level	Compliance level	Electromagnetic environment – guidance
Electrostatic discharge (ESD) IEC 61000-4-2	± 6 kV contact ± 8 kV air	± 6 kV contact ± 8 kV air	Floors should be wood, concrete or ceramic tile. If floors are covered with synthetic material, the relative humidity should be at least 30 %.
Electrical fast transient/burst IEC 61000-4-4	± 2 kV for power supply lines ± 1 kV for input/output lines	± 2 kV for power supply lines ± 1 kV for input/output lines	Mains power quality should be that of a typical commercial or hospital environment.
Surge IEC 61000-4-5	± 1 kV line(s) to line(s) ± 2 kV line(s) to earth	± 1 kV differential mode ± 2 kV common mode	Mains power quality should be that of a typical commercial or hospital environment.
Voltage dips, short interruptions and voltage variations on power supply input lines IEC 61000-4-11	<5 % UT (>95 % dip in UT) for 0,5 cycle 40 % UT (60 % dip in UT) for 5 cycles 70 % UT (30 % dip in UT) for 25 cycles <5 % UT (>95 % dip in UT) for 5 s	<5 % UT (>95 % dip in UT) for 0,5 cycle 40 % UT (60 % dip in UT) for 5 cycles 70 % UT (30 % dip in UT) for 25 cycles <5 % UT (>95 % dip in UT) for 5 s	Mains power quality should be that of a typical commercial or hospital environment. If the user of the Medical bed Alegio requires continued operation during power mains interruptions, it is recommended that the Medical Bed Alegio be powered from an uninterruptible power supply or a battery.
Power frequency (50/60 Hz) magnetic field IEC 61000-4-8	3 A/m	0,3 A/m	The power frequency magnetic field should be at a characteristic level of a typical commercial or hospital environment.
NOTE UT is the a.c. mains voltage prior to application of the test level.			

Guidance and manufacturer's declaration – electromagnetic immunity

The Medical bed is intended for use in the electromagnetic environment specified below. The user of the Medical Bed should assure that it is used in such an electromagnetic environment.

IMMUNITY test	IEC 60601 TEST LEVEL	Compliance level	Electromagnetic environment – guidance
Conducted RF IEC 61000-4-6	3 Vrms	1 Vrms	Portable and mobile RF communications equipment should be used no closer to any part of the Medical Bed, including cables, than the recommended separation distance calculated from the equation applicable to the frequency of the transmitter. Recommended separation distance $d = 3,5 \sqrt{P}$
	150 kHz to 80 MHz outside ISM bands ^a	1 Vrms	
Radiated RF IEC 61000-4-3	10 Vrms	1 Vrms	$d = 1,2 \sqrt{P}$ 80 MHz to 800 MHz $d = 2,3 \sqrt{P}$ 800 MHz to 2,5 GHz where P is the maximum output power rating of the transmitter in watts (W) according to the transmitter manufacturer and d is the recommended separation distance in metres (m). ^b Field strengths from fixed RF transmitters, as determined by an electromagnetic site survey, ^c should be less than the compliance level in each frequency range. ^d Interference may occur in the vicinity of equipment marked with the following symbol: 
	150 kHz to 80 MHz in ISM bands ^a	10 V/m	
	10 V/m	10 V/m	
	80 MHz to 2,5 GHz		

NOTE 1 At 80 MHz and 800 MHz, the higher frequency range applies.

NOTE 2 These guidelines may not apply in all situations. Electromagnetic propagation is affected by absorption and reflection from structures, objects and people.

^a The ISM (industrial, scientific and medical) bands between 150 kHz and 80 MHz are 6,765 MHz to 6,795 MHz; 13,553 MHz to 13,567 MHz; 26,957 MHz to 27,283 MHz; and 40,66 MHz to 40,70 MHz.

^b The compliance levels in the ISM frequency bands between 150 kHz and 80 MHz and in the frequency range 80 MHz to 2,5 GHz are intended to decrease the likelihood that mobile/portable communications equipment could cause interference if it is inadvertently brought into patient areas. For this reason, an additional factor of 10/3 has been incorporated into the formulae used in calculating the recommended separation distance for transmitters in these frequency ranges.

^c Field strengths from fixed transmitters, such as base stations for radio (cellular/cordless) telephones and land mobile radios, amateur radio, AM and FM radio broadcast and TV broadcast cannot be predicted theoretically with accuracy. To assess the electromagnetic environment due to fixed RF transmitters, an electromagnetic site survey should be considered. If the measured field strength in the location in which the Medical Bed is used exceeds the applicable RF compliance level above, the Medical Bed should be observed to verify normal operation. If abnormal performance is observed, additional measures may be necessary, such as re-orienting or relocating the Medical Bed.

^d Over the frequency range 150 kHz to 80 MHz, field strengths should be less than 1 V/m.

**Recommended separation distances between
portable and mobile RF communications equipment and the Model 006**

The Medical Bed is intended for use in an electromagnetic environment in which radiated RF disturbances are controlled. The user of the Medical Bed can help prevent electromagnetic interference by maintaining a minimum distance between portable and mobile RF communications equipment (transmitters) and the Medical Bed as recommended below, according to the maximum output power of the communications equipment.

Rated maximum output power of transmitter W	Separation distance according to frequency of transmitter		
	150 kHz to 80 MHz $d = 1,2\sqrt{P}$	80 MHz to 800 MHz $d = 1,2\sqrt{P}$	800 MHz to 2,5 GHz $d = 2,3\sqrt{P}$
0,01	0,12	0,12	0,23
0,1	0,38	0,38	0,73
1	1,2	1,2	2,3
10	3,8	3,8	7,3
100	12	12	23

For transmitters rated at a maximum output power not listed above, the recommended separation distance d in metres (m) can be estimated using the equation applicable to the frequency of the transmitter, where P is the maximum output power rating of the transmitter in watts (W) according to the transmitter manufacturer.

NOTE 1 At 80 MHz and 800 MHz, the separation distance for the higher frequency range applies.

NOTE 2 These guidelines may not apply in all situations. Electromagnetic propagation is affected by absorption and reflection from structures, objects and people.

Innehållsförteckning

För användaren	8
1. Allmänt	8
2. Hantering av Invacare® Alegio™	9
Teknisk information	11
3. Säkerhetsföreskrifter	11
4. Montering/demontering av Invacare® Alegio™	12
5. Demontering av ledningar till elektroniken	15
6. Montering/demontering av tillbehör	15
7. Nödsänkning av ryggstöd och lårdeln	16
8. Användning av sänggrindar	17
9. Artikelnummer för tillbehör	18
10. Rengöring	19
11. Service och underhåll	19
12. Serviceschema	20
13. Avfallshantering	20
14. Felsökning av det elektriska systemet	21
15. Tekniska specifikationer	22
16. Elektrisk information	23
17. Vikt	23
18. Elektromagnetisk kompatibilitet (EMC)	24

För användaren

Vi gratulerar till ditt val av *Invacare®Alegio™* vårdsäng.

- *Invacare®Alegio™* är framtagen för patienter över 12 år, särskilt vid hemsjukvård.
- *Invacare®Alegio™* kombinerar utmärkt stabilitet och ergonomisk design med enkel montering och hantering.
- Max.Vikt: 170 kg
Max. patientens vikt: 135 kg (under förutsättning att vikten av madrassen och tillbehör som inte överstiger 35 kg)
Viktigt.! Den max. belastning på sängen får inte överskridas.

För bästa komfort rekommenderar *Invacare®France Operation* rekommenderar att användaren har en 16 cm tjock madrass.

I. Allmänt

Vänligen läs hela avsnittet För användaren innan du börjar använda sängen.

Angivelserna "höger" och "vänster" i texten utgår från patientens synvinkel (liggande på rygg i sängen).



Kontrollera om det finns tecken på skada på sängen. Om sängen är skadad, se leveransvillkoren.



Kontakta *Invacare®*-leverantören om, mot vår förmodan, något problem skulle uppstå med en levererad produkt.



Invacare® France Operation SAS påtar sig inget ansvar om produkten används, förändras eller monteras på annat sätt än vad som anges i denna bruksanvisning.



Sängen är inte avsedd för personer under 12 års ålder eller personer med en kroppsstorlek jämförbar med en normalväxt 12-åring.



Elektromagnetisk interferens mellan sängen och andra elektriska produkter kan förekomma. För att minska eller avlägsna sådan elektronisk interferens ska avståndet mellan sängen och produkterna ökas eller så ska produkterna stängas av.
Denna vårdsäng kan användas tillsammans med medicinsk elektrisk utrustning som är ansluten till hjärtat (intrakardieellt) eller blodkärlen (intravaskulärt), förutsatt att följande punkter respekteras:
- Vårdsängen ska vara utrustad med möjlighet för anslutning till potentialutjämning, vilket markeras med en symbol längst bak i manualen.
- Medicinsk elektrisk utrustning ska inte fixeras vid sängens metalltillbehör, t.ex. grindar, lyftbåge, droppstativ, sänggavlar osv.
Dessutom ska den medicinska elektriska utrustningens strömkabel placeras utanför rörelseområdet för tillbehör eller andra flyttbara delar av sängen.



Om sängen används av oroliga (spasmer) eller förvirrade personer kan en manöverdosa användas för att blockera handkontrollens funktioner.



Se till att sängen har placerats i lägsta positionen innan du lämnar sängen obebakad. På så sätt blir effekterna mindre vid fall ur sängen och om sängen fastnar.



Läs alltid bromsarna när du inte behöver flytta sängen, för att undvika olyckor när patienten lägger sig i/stiger upp ur sängen och vid hantering av patienten.



Dra ur nätkontakten ur uttaget innan du flyttar sängen. Kabeln får inte befinna sig på golvet eller nära hjulen under transport.
Se till att nätkabeln inte kan klämmas eller på annat sätt skadas när sängen används.



Lämna **alltid** sängen i lägsta position. Annars föreligger en risk för olycka om sängbotten oavsiktligt sänks. En person som befinner sig under sängen kan skadas allvarligt vid höjjustering.

- *Invacare® Alegio™* är CE-märkt i enlighet med direktiv 93/42/EEG om medicinska produkter.
- *Invacare® Alegio™* -sängens motor och styrning är godkända enligt EN 60601:1996-03.
- *Invacare® Alegio™* har genomgått riskanalys enligt EN 14971.

Styrning, manöverdosa och motorer är isolerade enligt IP 66. En spärranordning på styrningen måste användas, annars kan *Invacare® France Operation SAS A/S* inte garantera tätningen.

Maxbelastning: 170 kg – max. patientvikt: 135 kg. Maxbelastning anges på identifieringsetikett.

OBS! Sängens maxbelastning får ej överskridas.

Användning av manöverdosa



← **Sittläge (grön knapp) – upp/ned**
(Gäller endast 4-delad säng)
Använd knappen med symbolen som visas till vänster.

← **Justering av ryggstöd – upp/ned**
Använd knappen med symbolen som visas till vänster.

← **Justering av benläge – upp/ned**
(Gäller endast 4-delad säng)
Använd knappen med symbolen som visas till vänster.

← **Justering av sängbotten – upp/ned**
Använd knappen med symbolen som visas till vänster.

2. Hantering av *Invacare® Alegio™*

Justering av benläge (gäller endast 3-delade sängar, ej i Sverige)

Manövrera bendelen genom att lyfta madrassstödet.



Upp: Lyft madrassstödet i bendelen.

Ned: Lyft madrassstödet i bendelen helt upp och sänk sedan bendelen.

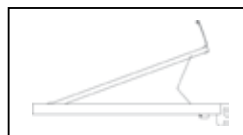
Om sängbottenförlängning används lyfter du bendelen.

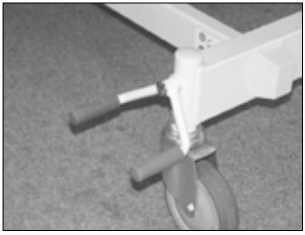

Manövrering av sänglyftens broms

<p>Manövrering av separat låsbara hjul</p> <p>När sängen är korrekt positionerad måste minst en broms vid huvudändan och en vid fotändan vara låsta.</p> <p>1) Bromsa: Tryck på pedalen med foten.</p> <p>2) Släppa upp bromsen: Tryck på frikopplingspedalen med foten.</p>	
<p>Bromsning av hjul med centrallåsbygel</p> <p>När sängen står på önskad plats, måste den vara bromsad.</p> <p>1) Bromsa: Trampa på låsbygeln</p> <p>2) Lossa på bromsen: Lyft upp bromsbygeln.</p>	
<p>Bromsning av hjul med riktningsspärr</p> <p>Alegio™ med centralbroms kan vara försedd med hjul med riktningsspärr.</p> <p>Sådana hjul styrs med centralbromspedalen.</p> <p>1) Aktivera riktningsspärren: Trampa på den gröna pedalen från dess neutralläge.</p> <p>2) Koppla ur riktningsspärren: Trampa på den röda pedalen till dess neutralläge.</p>	

Sängens hjul kan under vissa omständigheter orsaka märken eller avtryck på vissa typer av golv. Detta gäller oftast oljebehandlade, obehandlade samt otillräckligt behandlade golv. I osäkra fall rekommenderar *Invacare*® att sängen placeras ovanpå någon form av skydd.

3. Safety guidelines



Dra ur nätspänningskontakten ur vägguttaget innan sängen flyttas. Sladden måste gå fri från golvet och sänghjulen under transport. Se till att nätsladden inte kan komma i kläm eller skadas på annat sätt när sängen används.



Sängens bromsar skall vara aktiverade, både vid vård av patient i sängen och när sängen justeras.



Nätkontakten måste vara tillgänglig så att utrustningen när som helst kan kopplas från nätström. Vi rekommenderar att nätkabeln monteras på en krok i detta syfte, se följande bild.



Placera alla sängbottendelar i horisontellt läge före transport av monterad säng. Håll huvudänden med båda händer när sängen skjuts/dras.



Varning! Se till att sprintarna sitter ordentligt igenom båda hålen i rördelen, och att den fjäderlåsta sprinten är helt säkrad innan sängen används. Dessutom, förvissa er om att de fyra glidkutsarna är hela och placerade korrekt på lyftarmarna mellan sänglyft och sängbotten.
OBS! Dra inte i bygeldelen på låssprinten vid demontering - låsbygeln kan då deformeras och därmed inte låsa på ett korrekt sätt.



Se upp så att du inte fastnar med fingrarna vid montering och hantering av sängens gavlar och av sänggrinden.



Det krävs minst 2 personer för att nösänka en sängbottendel.



Tänk på klämrisker vid manövrering av sänggrinden.



Bågen ska sitta så att dess handtag befinner sig ovanför sängen. Om bågen vrids ut över sängens kant och används i det läget kan sängen välta.



Adjust all mattress support sections to a horizontal position before transporting an assembled bed.
Placera alla sängbottendelar i horisontellt läge före transport av monterad säng. Håll huvudänden med båda händer när sängen skjuts/dras.

Endast personal som instruerats eller utbildats av Invacare® får utföra det servicearbete som beskrivs i den här handboken i kapitel 12 och 13.

Om sängens funktionssätt ändras, ska den kontrolleras enligt avsnitt 13.

Invacare® Alegio™ måste förvaras i rum med en fuktighet om 10–80 %, med en temperatur på mellan 0 och 50°C.

4. Montering/demontering av Invacare® Alegio™

Demontering av Invacare® Alegio™

1. Slå till bromsen och sänk sängen till lägsta position, och höj den sedan ca 5 cm.
2. Ta bort tillbehören: Gavlar, sänggrindar och lyftbåge.
3. Skruva loss fingerskruvarna på båda sidor (se illustration A).
4. Dra ur kontakten ur lyftmotorn/bendelen (se illustration B).
5. Montera bort sängbotten vid huvudändan (se illustration C och D).
6. Lyft bendelen och frigör den fjäderlåsta lässpringen (se illustration E).
7. Montera bort sängbotten vid fotändan (se illustration F).
8. Montera bort lyftkrysset (se illustration G, H, I, J och K).

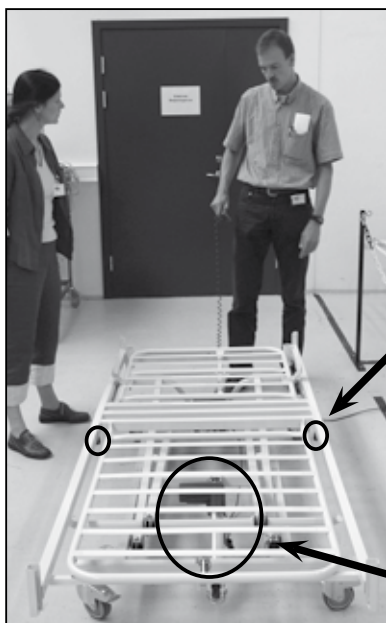

A)



Fingerskruv

B)



C)



D)



E)

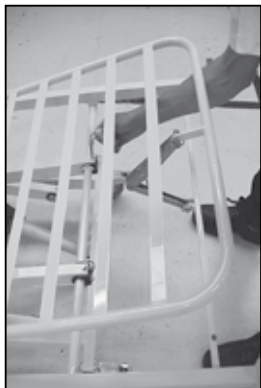

F)



G)



H)

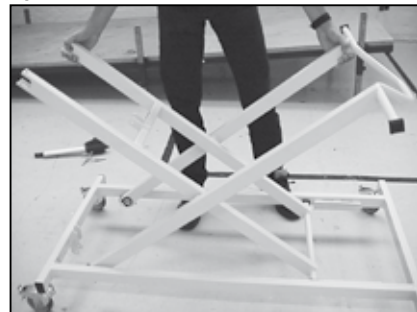

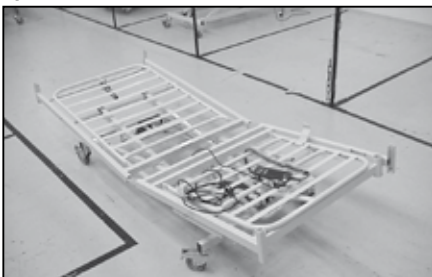
I)**J)****K)****L)**

Montera Invacare®Alegio™

1. Montera lyftkrysset (se illustration K, J, I, H och G).
2. Montera bendelen och fjäderlåsprintarna, och se till att fjäderlåset är säkert spärrad (se illustration F och E).
3. Montera huvudändan (se illustration D och C).
4. Tryck in huvudändan i bendelen (se illustration L).
5. Anslut kablar från motorer till elektroniken (se illustration B).
6. Skruva fast fingerskruvarna på båda sidor (se illustration A).
7. Montera tillbehören: Gavlar, sänggrindar och eventuellt lyftbåge.



Varning! Se till att sprintarna sitter ordentligt igenom båda hålen i rördelen, och att den fjäderlåsta sprinten är helt säkrad innan sängen används. Dessutom, förvissa er om att de fyra glidkutsarna är hela och placerade korrekt på lyftarmarna mellan sänglyft och sängbotten.
OBS! Dra inte in bygeldelen på låssprinten vid demontering - låsbygeln kan då deformeras och därmed inte låsa på ett korrekt sätt.

Montering av låssprint mellan sänglyftsramen och sänglyftens saxdel

Låssprinten skall monteras med låsbygelns öppningen uppåt samt låsas på avsett sätt mot låssprinten.



5. Demontering av ledningar till elektroniken

Höj sängen till högsta läget och dra ut nätanslutningen ur vägguttaget.



Använd ett litet verktyg (t ex en skruvmejsel) för att låsa upp spärrhaken på spärranordningen.

Håll i spärranordningen när du släpper upp återstående spärrhakar. När alla spärrhakar har släppts upp kan du ta bort spärranordningen från elektroniken.



Motorledningarnas placering är angivna på etiketten bakom kablarna.



6. Montering/demontering av tillbehör



Se upp så att du inte fastnar med fingrarna vid montering och hantering av sängens gavlar och av sänggrinden.

Montering av gavlar Vibeke och metallsänggrinden Verso

1. Sätt ned gavlarna i U-profilerna.
 2. Placera sänggrinden med frikopplingsystemet i bendelen och dra åt båda fingerskruvarna.
- OBS! Tänk på avstånd nedan.

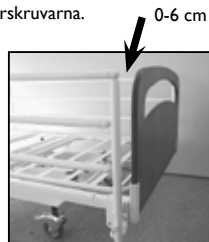

Montering av gavlar Kirsty och integrerad sänggrind Nina

1. Sänggaveln monteras som visas på bild A – tryck sänggaveln ned helt, och säkra den med de två fingerskruvarna (se bild B).



2. Höj sängbotten ca 1/3 från lägsta positionen.
3. Ta bort sänggrindens stopp och fingerskruvarna (se bild C).
4. Ta bort skyddstejpen från låstapparna i båda ändar av sänggrinden.
5. Montera en ände i taget. Lyft den nedre träskenan med ena handen samtidigt som du för in metallbågen i sängens gavelspår (se bild D).
6. Tryck in spärrhaken på sänggrinden med ett finger.
7. Höj sänggrinden tills spärrhaken fastnar med ett hörbart klick. Därmed förhindras sänggrinden från att falla ned.
8. Sätt tillbaka sänggrindens stopp och fingerskruvar (se bild C).

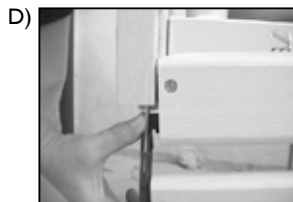

Montering av lyftbågen

För ner bågen i röret. Lyftbågen kan fästas med en fingerskruv.

7. Nödsänkning av ryggstöd och lårdel



Det krävs minst 2 personer för att nösänka en sängbottendel.

Innan en sängbottendel nödsänks ska nätsladdens stickkontakt dras ut ur vägguttaget. Sängbottendelarna kan nödsänkas genom att motorns traktorsprint dras ur.

De 2 personer håller fast sängbottendelen i låst läge. Den ena personen drar ut traktorsprinten. Båda personerna sänker långsamt sängbottendelen tills den är helt nere.



8. Användning av sänggrindar

Användning av metallsänggrinden Verso

Upp: Lyft upp röret på sidan järnvägen, och släpp knappen för att aktivera lock.

Ned: Dra frigöringsknappen medan lägre sidan järnvägen genom övre tube.

OBS! Beroende på hjulets position kan sänggrinden komma att beröra hjulet vid huvudändan.

Användning av trä-sänggrinden Nina

Upp: Dra den översta trästaven uppåt tills ett klickljud hörs från spärrhaken.

Ned: Lyft i den översta trästaven och tryck sedan de två spärrhakarna mot varandra. Sänk sänggrinden.



Användning av LINE i BRITT sänggrind i trä

Sänggaveln kan vara förberedd för att sänggrinden skall kunna låsas halvvägs upp eller högst upp. Normalt finns bara möjlighet att låsa sänggrinden högst upp.

Upp: Dra uppåt i översta ribban tills ett klickljud hörs från grindlåset.

Ned: Lyft uppåt i översta ribban, tryck därefter de 2 grindlåsen motvarandra. Sänk sänggrinden.



Lyft

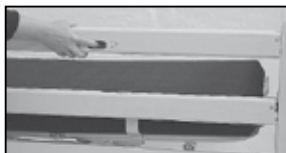

Lossa



Sänk



Tänk på klämrisker vid manövrering av sänggrinden.

Justera höjden på handtaget till lyftbågen

Snöret lossas enligt bild A, varefter handtaget kan justeras till önskad höjd.

Kläm ihop snörena enligt bild B och kontrollera att snöret är fastlåst i snörlåset genom att dra handtaget nedåt.



Bågen ska sitta så att dess handtag befinner sig ovanför sängen. Om bågen vrids ut över sängens kant och används i det läget kan sängen välta.









A

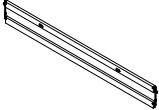
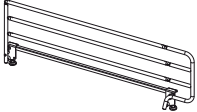
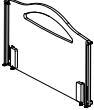
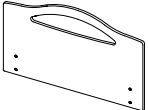
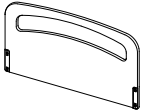

B

Maxbelastning av lyftbågen: 80 kg.

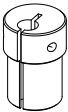
9. Artikelnummer för tillbehör

Artikel	
Nina sänggrind i trä - 1 par Britt sänggrind i trä - 1 par Line sänggrind i trä - 1 par	
Verso sänggrind i stål - 1 par	
Kirsty gavelplatta i trä med skenor - 1 par	
Kirsty gavelplatta i trä - 1 par	
Vibeke gavelplatta i trä (hög) - 1 par	
Lyftbåge	
Stöd för manöverdosa	
Droppstativ	
Stöd till droppstativ	
IR-mottagare	

Endast originalreservdelar får användas.

Reservdelslistor och extra bruksanvisningar till *Invacare® Alegio™* kan beställas från *Invacare®*.

10. Rengöring

Invacare® Alegio™ tål inte rengöring i tvättanläggning eller högtrycksbaserad vattenrengöring.

Vid rengöring av sängen, använd trasa och tvättsvamp. Sängen kan rengöras med de på marknaden vanligast förekommande desinfektionsmedlen. Torka rent och torrt med trasa.

Använd aldrig syror, baser eller lösningsmedel, t. ex. aceton eller förtunning.

Manöverdosa, motorer och styrning kan torkas av med fuktig trasa (vattentemperaturen måste vara lägre än 30° C).

Vid rengöring: Fäll upp ryggstödet. Hissa upp sängen. Dra ut nätsladdens kontakt ur vägguttaget innan rengöringen påbörjas. Risken för klämning minskas om ingen oavsiktlig höjning eller sänkning av sängens delar kan förekomma.

11. Service och underhåll

Service och underhåll av *Invacare® Alegio™* får bara utföras av personer som är utbildade för detta.

Efter tre månaders användning skall följande kontrolleras/justeras:

- Fingerskruvarna i mittdelen av sängen skall dras åt.
- Kontrollera sänggrundarnas fäste samt låssystem och rörliga delar.

Vid normal daglig drift skall service enligt serviceschema (kapitel 12) ske efter 2 års användning, därefter vartannat år.

OBS:

Sängbotten ska vara stöttad medan servicearbetet pågår. Detta för att förhindra att den sänks oavsiktligt.

Manöverdosa, motorer och elektronik

Byt ut trasiga delar.

Motorer, elektronik och manöverdosa ska rengöras från damm och smuts med lämpliga intervall och undersökas beträffande mekaniska skador eller brott på ledningar.

Fästpunkter, ledningar, kolvstäng, elektronik och kontakter ska undersöka och motorns funktionsduglighet kontrolleras.

12. Serviceschema

Service och underhåll av Invacare®Alegio™ får bara utföras av personer som är utbildade för detta				
Serienummer (återfinns på sängbotten): _____				
Att kontrollera:	Datum:			
Electrical säkerhetskontroll i enlighet med de värden i standarden EN60601-1				
Sänggrundens fastsättning och lås-/rörelsesystem har provats.				
Hjulfästning och bromsar har kontrollerats.				
Höjregleringens motorer har kontrolleras, liksom fastsättning och effekt.				
Kontrollera rygg och bendelsmotor - infästning/upphängning och funktion.				
Sladdar och kontakter är oskadade.				
Bendelens rastofix-beslag och dess funktion har kontrollerats.				
Svetsfogarna har undersökts.				
Lacksador har reparerats.				
Smörjning har utförts: 1. Lager i sängbotten och underredet med olja. 2. Alla motorernas kryssaxlar med olja. För smörjning används medicinskt ren olja, t ex KEN-WVO 50, artikelnr: 81 3239. Obs! Trädelar får inte smörjas med olja – de riskerar att bli tröga.				

Vi kan erbjuda servicekontrakt i de länder där *Invacare®* har ett eget säljbolag. Dessutom erbjuder *Invacare®* kurser i service och underhåll av *Invacare®Alegio™*.

13. Avfallshantering

Den här produkten levereras från en miljömedveten tillverkare som följer direktiv 2002/96/CE om hantering av elektroniskt avfall (WEEE).

Den här produkten kan innehålla ämnen som kan vara skadliga för miljön om den inte återvinns enligt Svensk lagstiftning.

Symbolen med den överstrukna soptunnan uppmanar dig att återvinna produkten där så är möjligt.

Ta ansvar för miljön genom att återvinna den här produkten genom din lokala återvinningsstation när den är uttjänt.

14. Felsökning av det elektriska systemet

Service och underhåll av *Invacare*[®] *Alegio*[™] får bara utföras av personer som är utbildade för detta.

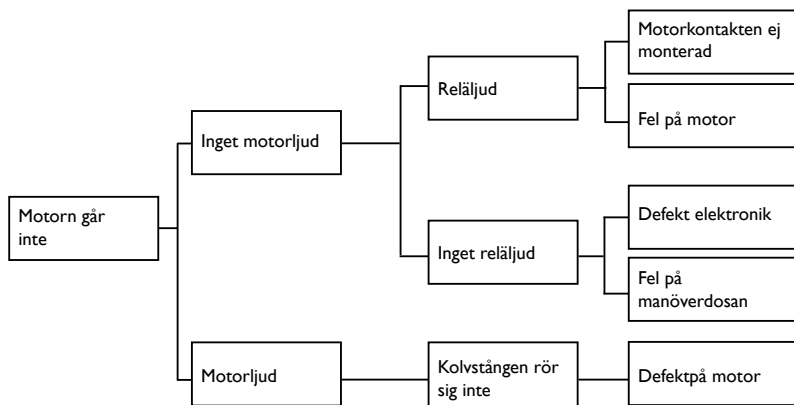

15. Tekniska specifikationer

Alla måttangivelser är i mm, alla vinklar i grader. Samtliga mått och vinklar är angivna utan toleranser. Invacare® förbehåller sig rätten att ändra angivna mått och vinklar.

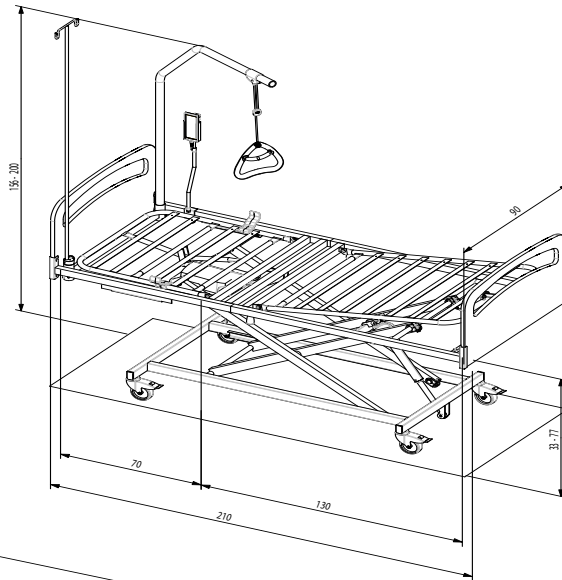

3-delad (ej i Sverige)

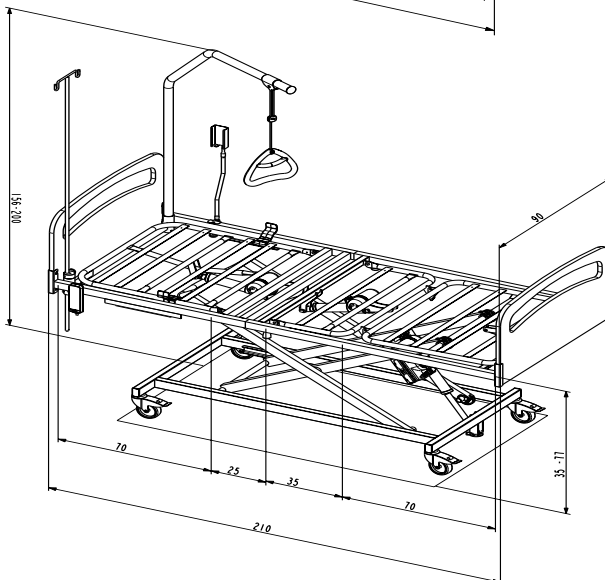

4-delad

Transport- och förvaringsförhållanden:

Temperatur mellan -30 och 40°C
Fuktighet mellan 10 och 80 % RF
Tryck mellan 700 och 1 100 hPa

16. Elektrisk information

Anslutningsspänning: 230 V.

Max strömförbrukning: 1 A.

Spänningsutgång: 24 V.

Intermittens (periodisk användning av motorerna): 10% max. 2/18 minutes.

Täthetsklass: IP 66.

Isoleringsklass: II, type B.

Växelström: 

Likström: 

Ljudnivå < 45 dB.

Sängen är inte försedd med strömbrytare. Nätssladdens stickkontakt är alltså den enda brytaren för nätspänningen.

Patienten är inte fränskild från jord och chassi.



Dubbelisolerad.



Max last (SWL) (patient + madrass + sänggrind + lyftbåge + ev. andra tillbehör).

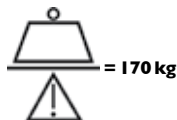

Produkten ska återvinnas där så är möjligt.



Spänningsutjämning.



17. Vikt

3-delad sängbotten 31,5 kg

4-delad sängbotten 36,0 kg

Sängbotten – huvuddel, 3-4-delad 19,5 kg

Sängbotten – bendel, 3-4-delad 12,0 kg

Sängbotten – bendel, 3-4-delad 16,5 kg

Underrede och kryssarm 32,5 kg

Underrede 13,5 kg

Kryssarm 15,0 kg

Gavelplattor Vibeke (per st.) 6,0 kg

Sänggrindar Verso (per st.) 8,0 kg

Sänggrindar Nina (per st.) 8,0 kg

Lyftbåge 7,5 kg

18. Elektromagnetisk kompatibilitet (EMC)

Vårdsängen är avsedd för användning i den elektromagnetiska miljö som anges nedan. Användaren av vårdsängen ska se till att den används i en sådan miljö.

Strålningstest	Överensstämmelse	Elektromagnetisk miljö – riktlinjer
RF-strålning CISPR 11	Grupp I	Vårdsängen använder endast RF-energi för dess interna funktion. Därför är dess RF-utstrålning mycket låg och orsakar sannolikt ingen interferens på närliggande elektronisk utrustning.
RF-strålning CISPR 11	Klass B	Vårdsängen är lämplig för användning vid alla inrättningar, även hushåll och de inrättningar som är direkt anslutna till det allmänna lågspanningsnätet som förser byggnader som används för bostadsändamål.
Harmonisk utstrålning IEC 61000-3-2	Klass A	
Spänningsvariationer/flimmerutstrålning IEC 61000-3-3	Överensstämmer	

Riktlinjer och tillverkarens deklARATION – elektromagnetisk immunitet

Vårdsängen är avsedd för användning i den elektromagnetiska miljö som anges nedan. Användaren av vårdsängen ska se till att den används i en sådan miljö.

immunitetstest	IEC 60601 testnivå	Överensstämmelsenivå	Elektromagnetisk miljö – riktlinjer
Elektrostatisk urladdning (ESD) IEC 61000-4-2	± 6 kV kontakt ± 8 kV luft	± 6 kV kontakt ± 8 kV luft	Golven ska vara av trä, betong eller keramik. Om golven är täckta av syntetmaterial ska den relativa fuktigheten vara minst 30 %.
Elektrisk snabb transient/skur IEC 61000-4-4	± 2 kV för strömförsörjningsledningar ± 1 kV för ingångs-/utgångsledningar	± 2 kV för strömförsörjningsledningar ± 1 kV för ingångs-/utgångsledningar	Kvaliteten på nätströmmen ska vara likvärdig med den i en typisk kommersiell miljö eller sjukhusmiljö.
Överspänning IEC 61000-4-5	± 1 kV ledning till ledning ± 2 kV ledning till jord	± 1 kV differentiallyläge ± 2 kV normalt läge	Kvaliteten på nätströmmen ska vara likvärdig med den i en typisk kommersiell miljö eller sjukhusmiljö.
Spänningsfall, korta avbrott och spänningsvariationer i ingångsledningarna för strömförsörjning IEC 61000-4-11	<5 % U_T (>95 % fall i U_T) under 0,5 cykel 40 % U_T (60 % fall i U_T) under 5 cykler 70 % U_T (30 % fall i U_T) under 25 cykler <5 % U_T (>95 % fall i U_T) under 5 s	<5 % U_T (>95 % fall i U_T) under 0,5 cykel 40 % U_T (60 % fall i U_T) under 5 cykler 70 % U_T (30 % fall i U_T) under 25 cykler <5 % U_T (>95 % fall i U_T) under 5 s	Kvaliteten på nätströmmen ska vara likvärdig med den i en typisk kommersiell miljö eller sjukhusmiljö. Om användaren av vårdsängen Alegio kräver kontinuerlig drift under strömavbrott, rekommenderas det att vårdsängen Alegio drivs med en avbrottsfri strömkälla eller ett batteri.
Strömfrekvensens (50/60 Hz) magnetfält IEC 61000-4-8	3 A/m	0,3 A/m	Strömfrekvensens magnetfält ska vara på en normal nivå för en typisk kommersiell miljö eller sjukhusmiljö.

ANM. U_T är nätspänningen innan testnivån tillämpas.

Riktlinjer och tillverkarens deklARATION – elektromagnetisk immunitet

Vårdsängen är avsedd för användning i den elektromagnetiska miljö som anges nedan. Användaren av vårdsängen ska se till att den används i en sådan elektromagnetisk miljö.

immunitetstest	IEC 60601 testnivå	Överensstäm-melsenivå	Elektromagnetisk miljö – riktlinjer
Ledningsbunden RF IEC 61000-4-6	3 Vrms 150 kHz till 80 MHz utanför ISM-banden ^a	1 Vrms 1 Vrms	Bärbar och mobil RF-kommunikationsutrustning ska inte användas närmare någon del av vårdsängen, även kablar, än det rekommenderade separationsavståndet som beräknats utifrån ekvationen som gäller för sändarens frekvens. Rekommenderat separationsavstånd $d = 3,5\sqrt{P}$
Utstrålad RF IEC 61000-4-3	10 Vrms 150 kHz till 80 MHz inom ISM-banden ^a 10 V/m 80 MHz till 2,5 GHz	1 Vrms 10 V/m	$d = 1,2\sqrt{P}$ 80 MHz till 800 MHz $d = 2,3\sqrt{P}$ 800 MHz till 2,5 GHz där P är sändarens maximala uteffekt i watt (W) enligt sändarens tillverkare och d är det rekommenderade separationsavståndet i meter (m). ^b Fältstyrkor från fasta RF-sändare, som fastställs genom en elektromagnetisk platsundersökning, c ska vara lägre än överensstämelsenivån i varje frekvensintervall. ^d Interferens kan förekomma i närheten av utrustning som markerats med följande symbol: 

ANM. 1 Vid 80 MHz och 800 MHz gäller det högre frekvensintervallet.

ANM. 2 Dessa riktlinjer gäller kanske inte i alla situationer. Elektromagnetisk utbredning påverkas av absorption och reflexion från strukturer, föremål och människor.

^a ISM-banden (industrial, scientific and medical) mellan 150 kHz och 80 MHz är 6 765 MHz till 6 795 MHz, 13 553 MHz till 13 567 MHz, 26 957 MHz till 27 283 MHz och 40,66 MHz till 40,70 MHz.

^b Överensstämelsenivån i ISM-frekvensbanden mellan 150 kHz och 80 MHz och i frekvensintervallet 80 MHz till 2,5 GHz är avsedda att minska sannolikheten för att mobil/bärbar kommunikationsutrustning kan orsaka interferens om den oavsiktligt förs in i patientområden. Av denna orsak har en ytterligare faktor på 10/3 lagts till i formeln som används för att beräkna det rekommenderade separationsavståndet för sändare i dessa frekvensintervall.

^c Fältstyrkor från fasta sändare, som basstationer för radiotelefoner (mobila/trådlösa) och landmobilradio, amatörradio, AM- och FM-radiosändningar och TV-sändningar kan inte med säkerhet förutsägas teoretiskt. För att utvärdera den elektromagnetiska miljön med avseende på fasta RF-sändare ska en elektromagnetisk platsundersökning övervägas. Om den uppmätta fältstyrkan på platsen där vårdsängen används överstiger den tillåpliga RF-överensstämelsenivån ovan, ska vårdsängen kontrolleras för att säkerställa att driften är normal. Om vårdsängen inte fungerar som den ska, kan ytterligare åtgärder bli nödvändiga, t.ex. att vårdsängen riktas om eller flyttas.

^d I frekvensintervallet 150 kHz till 80 MHz ska fältstyrkorna vara mindre än 1 V/m.

Rekommenderat separationsavstånd mellan bärbar och mobil RF-kommunikationsutrustning och modell 006

Vårdsängen är avsedd för användning i en elektromagnetisk miljö där störningar från utstrålad RF kontrolleras. Användaren av vårdsängen kan hjälpa till att förhindra elektromagnetisk interferens genom att bibehålla det minsta avståndet mellan bärbar och mobil RF-kommunikationsutrustning (sändare) och vårdsängen som rekommenderas nedan, enligt den maximala uteffekten för kommunikationsutrustningen.

Sändarens maximala märkuteffekt W	Separationsavstånd enligt sändarens frekvens		
	150 kHz till 80 MHz $d = 1,2\sqrt{P}$	80 MHz till 800 MHz $d = 1,2\sqrt{P}$	800 MHz till 2,5 GHz $d = 2,3\sqrt{P}$
0,01	0,12	0,12	0,23
0,1	0,38	0,38	0,73
1	1,2	1,2	2,3
10	3,8	3,8	7,3
100	12	12	23

FFör sändare med en maximal märkuteffekt som inte finns med i listan nedan kan det rekommenderade separationsavståndet d i meter (m) beräknas med ekvationen som gäller för sändarens frekvens, där P är den maximala uteffekten för sändaren i (W) enligt sändarens tillverkare.

ANM. 1 Vid 80 MHz och 800 MHz gäller separationsavståndet för det högre frekvensintervallet.

ANM. 2 Dessa riktlinjer gäller kanske inte i alla situationer. Elektromagnetisk utbredning påverkas av absorption och reflexion från strukturer, föremål och människor.

Inhoud

Technisch deel	8
1. Algemene informatie	8
2. De bediening van het Invacare®Alegio™	9
Technisch gedeelte	11
3. Veiligheidsvoorschriften	11
4. Monteren/Demonteren van de Invacare®Alegio™	12
5. Verwijderen van de kabels van de bedieningseenheid	15
6. Montage/demontage van accessoires	15
7. Het naar beneden brengen van de rugsteun	16
8. Bediening van de accessoires	17
9. Ordernummers van de accessoires	18
10. Reiniging	19
11. Onderhoud en controles	19
12. Onderhoudsschema	20
13. Afvalverwerking	20
14. Het opsporen van fouten in het elektrische systeem	21
15. Technische specificaties	22
16. Elektrische data	23
17. Gewicht	23
18. Elektromagnetische compatibiliteit (EMC)	24

Technisch deel

Van harte gefeliciteerd met uw keuze van het *Invacare® Alegio™* verpleegbed.

- De *Invacare® Alegio™* is ontwikkeld voor patiënten van 12 jaar en ouder - speciaal voor thuiszorg.
- De *Invacare® Alegio™* combineert uitstekende stabiliteit en ergonomisch design met eenvoudige montage en bedieningsgemak.
- Max. Belasting: 170 kg
- Max. Gewicht patiënt: 135 kg (er van uitgaande dat het gewicht van het matras en de accessoires niet de 35 kg overschrijden).
Belangrijk! De max. belasting van het bed mag niet overschreden worden.

Om het comfort van de patiënt te optimaliseren adviseert *Invacare®* het gebruik van een 16 cm matras.

I. Algemene informatie

Alvorens u het *Invacare® Alegio™* bed in gebruik neemt raden wij u aan het gehele gebruikers deel te bestuderen. Alle indicaties van links en rechts zijn gebaseerd op de optiek van de patiënt liggend in het bed.



Controleer of er aan het bed beschadigingen zijn te zien Als het bed is beschadigd, zie Aflevervoorwaarden.



Neem a.u.b. contact op met uw *Invacare®*-leverancier als er zich onverwacht een probleem zou voordoen met betrekking tot het geleverde product.



Invacare® accepteert geen enkele aansprakelijkheid voor enigerlei gebruik, wijziging of montage van het product waarbij van deze handleiding wordt afgeweken. Accessoires die niet in deze handleiding worden besproken, mogen niet worden gebruikt.



Het bed mag niet worden gebruikt door personen onder 12 jaar, of door personen met een lichaamsomvang die vergelijkbaar is met een gemiddelde 12-jarige persoon.



Elektromagnetische interferentie tussen het bed en andere elektrische apparaten kan voorkomen. Vergroot de afstand tussen het bed en de betreffende apparaten of schakel deze uit, om een dergelijke elektromagnetische interferentie te verminderen of te doen verdwijnen.
Dit medisch bed kan worden gebruikt in combinatie met medische elektrische apparatuur die is verbonden met het hart (intracardiaal) of de bloedvaten (intravasculair), op voorwaarde dat met de volgende punten rekening wordt gehouden:

- Het medisch bed moet worden voorzien van middelen voor een potentiaalvereffeningsverbinding, aangeduid met een symbool getoond aan het eind van dit handboek.
- Medische elektrische apparatuur mag niet worden vastgemaakt aan metalen hulpstukken van het bed, zoals de zijhekken, hefstang, infuusstang, bed-uiteinden enz.

Bovendien moet het netsnoer van het medische elektrisch apparaat worden vrijgehouden van de hulpstukken of andere bewegende delen van het bed.



Als het bed wordt gebruikt door rusteloze (spastische) of verwarde personen, kan een ACP-box worden ingezet om de handcontrolefuncties te blokkeren.



Controleer of het bed in de laagste positie is geplaatst alvorens het zonder toezicht achter te laten – om zodoende de gevolgen van ongelukken door vallen of beknelling te reduceren.



Gebruik altijd de remmen als het bed niet hoeft te worden verplaatst, om ongelukken te vermijden wanneer de patiënt in bed gaat liggen of uit bed stapt, en bij behandeling van de patient.



Trek de netstekker uit het stopcontact alvorens het bed te verplaatsen. Het netsnoer moet tijdens vervoer worden vrijgehouden van de vloer en de castors.

Stel zeker dat het netsnoer niet kan worden bekneld of anderszins beschadigd, als het bed wordt gebruikt.



Laat het bed **altijd** in de laagste stand staan. Anders bestaat er namelijk gevaar voor afknelling als gevolg van het onopzettelijke omlaag brengen van inlegraam. Personen die zich tijdens hoogteverstellingen onder het bed bevinden, kunnen ernstig letsel oplopen.

- Het *Invacare® Alegio™* bed is voorzien van het CE-Keurmerk conform richtlijn 93/42/EEC met betrekking tot medische apparatuur.
- De motoren en bedieningseenheid zijn voorzien van het *Invacare® Alegio™* bed zijn goedgekeurd conform EN 60601:1996-03.
- Er is een risico analyse uitgevoerd voor het *Invacare® Alegio™* bed conform EN 14971.

De bedieningseenheid en motoren zijn beveiligd conform IP 66. Een vergrendelkam dient met de controlbox gebruikt te worden. Anders kan *Invacare® France Operation SAS* bescherming garanderen.

Max. draaggewicht: 170 kg – max. patiëntgewicht: 135 kg. Max. Draaggewicht is aangegeven op de ontwerp plaat

NB! Het maximale draagvermogen dient niet te worden overschreden.

Gebruik van de handbediening

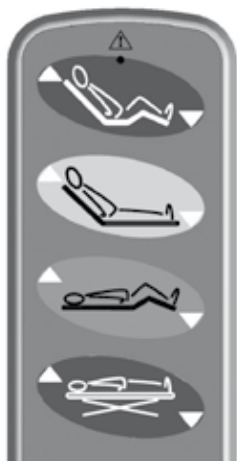

Zitstand (Groene knop) - omhoog/omlaag

(Alleen 4-delige bedden)

Gebruik de knop met het symbool dat links wordt weergegeven.

Verstellen van rugsteun - omhoog/omlaag

Gebruik de knop met het symbool dat links wordt weergegeven.

Verstellen van het bovenbeengedeelte - omhoog/omlaag

(Alleen 4-delige bedden)

Gebruik de knop met het symbool dat links wordt weergegeven.

Verstellen van de hoogte van het matrasgedeelte - omhoog/omlaag

Gebruik de knop met het symbool dat links wordt weergegeven.

Let op! Niet van toepassing op bedden met handmatige onderbeenverstelling.

2. De bediening van het *Invacare® Alegio™*

Verstellen van het beengedeelte (alleen bij 3-delige bedden)

U kunt het beengedeelte bedienen door de matrasgreep omhoog te brengen.



Omhoog: Breng de matrasgreep op het beengedeelte omhoog.

Omlaag: Breng de matras greep van het onderbeengedeelte volledig omhoog en laat deze daarna zakken.

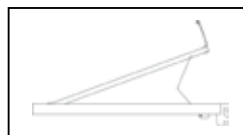
Als een matrashouderverlengstuk wordt gebruikt, brengt u het beengedeelte omhoog.

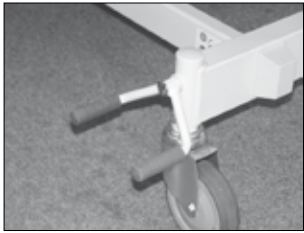

Bediening van de remmende zwenkwielen

<p>Bediening van zwenkwielen zonder centraal remsysteem Wanneer het bed op de juiste plaats staat, moet minimaal één zwenkwiel aan het Hoofdeinde en één zwenkwiel aan het voeteneinde worden geblokkeerd.</p> <p>1) Remmen: Druk de rem met de voet omlaag. 2) De rem ontgrendelen: Druk het ontgrendelingspedaal omlaag.</p>	
<p>Bediening van de centrale beremming (beugel pedaal) Wanneer het bed juist is geplaatst, moeten de wielen op de rem worden gezet.</p> <p>1) Rem: Rempedaal indrukken. 2) Rijden: Rempedaal omhoog drukken</p>	<p>1) </p> <p>2) </p>
<p>Bediening van de stuurbare zwenkwielen Het Alegio™ met centraal remsysteem kan met een stuurbaar zwenkwiel zijn uitgerust. Het stuurbare zwenkwiel wordt bediend met behulp van het centrale brempedaal.</p> <p>1) Activering van de stuurinrichting: Druk met de voet op het groene pedaal als de rem in de neutrale stand staat. 2) Deactivering van de stuurinrichting: Druk met de voet op het rode pedaal tot de rem in de neutrale stand staat.</p>	

Afscheiding van de wielen in de vorm van sporen kunnen ontstaan onder bijzondere omstandigheden bij speciale soorten vloerbedekking – waaronder ook on- of slecht behandelde vloeren. In geval van twijfel, raad *Invacare®* aan een geschikte bescherming tussen de wielen en de vloer te plaatsen.

3. Veiligheidsvoorschriften



Verwijder het netsnoer alvorens het bed te verplaatsen. De kabels moeten zodanig worden geplaatst dat deze niet op de grond hangen en de zwenkwielen niet blokkeren. Zorg ervoor dat de netvoeding niet bekneld of op een andere manier bekneld raakt tijdens gebruik.



Het bed moet worden geblokkeerd tijdens het verzorgen van een patiënt of bij een positie verandering.



De netstekker moet altijd bereikbaar zijn om het apparaat los te koppelen. U wordt aangeraden het netsnoer aan de daarvoor bestemde haak vast te maken (zie de volgende illustratie).



Breng het matras gedeelte terug in horizontale positie alvorens een bed te transporteren. Duw/trek het bed met beide handen op het hoofd-/voeten-einde.



Let op! Voordat u de hoog/laagmechanisme functie gebruikt, zorg dat alle pinnen volledig door het buis gedeelte zijn geplaatst en dat de veerclip volledig ingedrukt is in het bedeinde pin. Zorg er bovendien voor dat alle 4 de plastic lagers intact zijn en correct zijn aangebracht tussen schaararm/frame en schaararm/top frame.

NB! Trek nooit aan het klemgedeelte van de pin tijdens het demonteren - de klem kan vervormen waardoor deze niet meer goed sluit.



Pas op! Wees voorzichtig dat uw vingers niet bekneld raken bij montage en bediening van de bedeinden en zijrails.



Het ontgrendelen van een matrasgedeelte vergt ten minste 2 personen.



Pas op! Dat u bij het plaatsen en bedienen van de zijhekken niet beklemd raakt.



Positioneer de Papegaai zo dat het handvat boven het midden van het bed hangt. Wanneer de Papegaai gebruikt wordt terwijl deze buiten het bed hangt bestaat er het risico dat het bed omslaat.



Breng het matras gedeelte terug in horizontale positie alvorens een bed te transporteren. Duw/trek het bed met beide handen op het hoofd-/voeten-einde.

Er mogen alleen onderhoud/service werk, als beschreven in hoofdstuk 12 en 13, aan het *Invacare*[®] door personen die hiervoor de benodigde opleidingen en training hebben gehad.

Wanneer functioneren van het bed veranderd, controleer het bed volgens hoofdstuk 13.

Het *Invacare*[®] **Alegio**[™] bed moet worden opgeslagen in een ruimte met een vochtigheidspercentage tussen de 10 - 80% en met een temperatuur tussen 0 - 50° C.

5. Monteren/Demonteren van de *Invacare*[®] **Alegio**[™]

Demontage van de *Invacare*[®] **Alegio**[™]

1. Blokeer het bed en breng het naar zijn laagste positie en vervolgens 5 cm weer omhoog.
2. Verwijder de accessoires: Zijhekken, bedeinden en eventueel de papegaai.
3. Draai aan beide zijden de duimschroeven los (zie illustratie A).
4. Demonteer de kabel van de hefmotor/voeteneinde (zie illustratie B).
5. Demonteer het bovenframe aan het hoofdeinde en plaats dit in een verticale positie (zie illustratie C en D).
6. Til de hefmotor/arm sectie op en verwijder de sluitpen (zie illustratie E).
7. Demonteer het bovenframe aan het voeteneinde en plaats dit in een verticale positie (zie illustratie F).
8. Demonteer de schaararm (zie illustratie G, H, I, J en K).

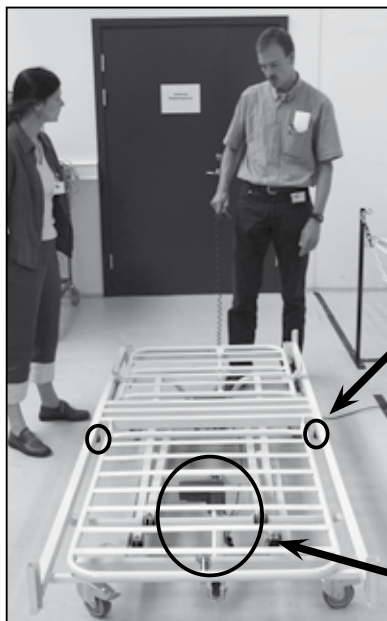

A)



Duimschroef

B)



C)



D)

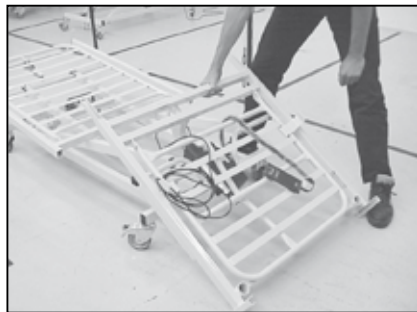

E)

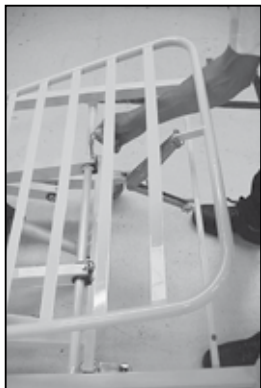

F)



G)

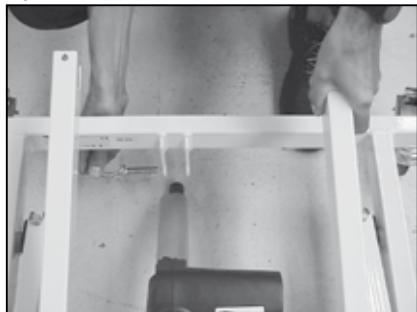

H)

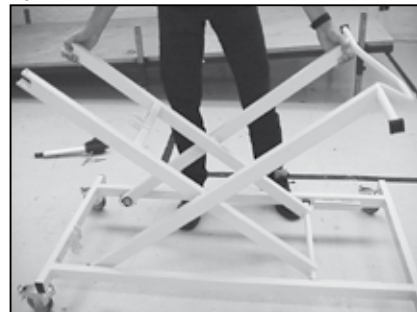

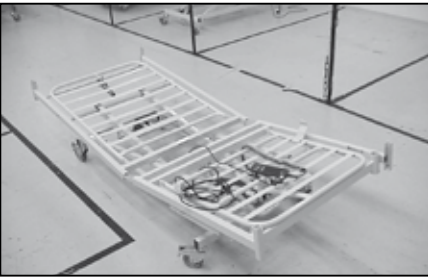
I)**J)****K)****L)**

Monteren van de Invacare®Alegio™

1. Monteer de schaararm (zie illustratie K, J, I, H en G).
2. Monteer het beenstuk en sluitpennen (zie illustratie F en E).
3. Monteer het hoofdeinde (zie illustratie D en C).
4. Duw het hoofdeinde in het voeteneinde (zie illustratie L).
5. Monteer de kabel van de hefmotor/voeteneinde (zie illustratie B).
6. Monteer duimschroeven in beide kanten (zie illustratie A).
7. Monteer alle accessoires: Zijhek, bedeinden, papegaaï.



Let op! Voordat u de hoog/laagmechanisme functie gebruikt, zorg dat alle pinnen volledig door het buis gedeelte zijn geplaatst en dat de veerclip volledig ingedrukt is in het bedeinde pin. Zorg er bovendien voor dat alle 4 de plastic lagere intact zijn en correct zijn aangebracht tussen schaararm/frame en schaararm/top frame.

NB! Trek nooit aan het klemgedeelte van de pin tijdens het demonteren - de klem kan vervormen waardoor deze niet meer goed sluit.

Monteren van de pin tussen hefarm en inlegraam

De pin moet met de opening naar boven gemonteerd worden. Hierna goed vergrendelen.



5. Verwijderen van de kabels van de bedieningseenheid

Til het bed naar de hoogste positie en verwijder de hoofdkabel van de stroomtoevoer.



Gebruik een kleine schoevendraaier om het eerste haakje van het omhulsel los te klikken.

Pak het omhulsel en maak de volgende haakjes los.

Als alle haakjes los zijn kan het omhulsel verwijderd worden.



De indicatiesymbolen achter de kabels laten zien welke kabel waar hoort.

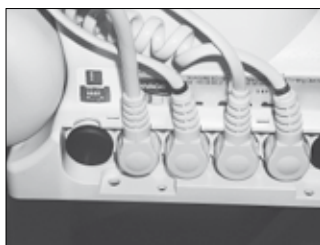

6. Montage/demontage van accessoires



Pas op! Wees voorzichtig dat uw vingers niet bekneld raken bij montage en bediening

Bevestiging van de Vibeke hoofd/voeteneinde en de Verso zijhekken

1. Verlaag de hoofd/voeteneinde in de U profielen.
2. Plaats het zijhek met het release systeem in het beeneinde en schroef de beide vingerschroeven.

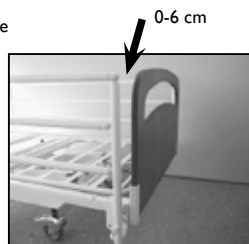

Het monteren van de Kirsty bedeind en Nina zijhek

1. Het bedeind is gemonteerd als in foto A. Breng het bed naar zijn laagste positie en vervolgens draai de duimschroeven vast (zie foto B).

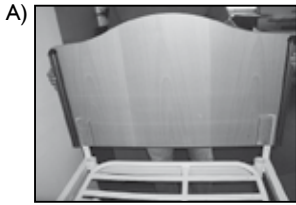

2. Plaats het bed ongeveer 1/3 omhoog.
3. Verwijder de stop knoppen door gebruik te maken van vleugelschroeven (zie foto C).
4. Verwijder beveiligingstape van de vergrendelingspinnen aan beide zijden van de onrusthekken.
5. Plaats één eind per keer. Til de onderste houten dwarsbalk op en begeleid (zie foto D) de metalen boog in het hoofd-,voetenbord rail.
6. Druk de ontgrendelingspin met een vinger in.
7. Begeleid het onrusthek in het hoofd-,voetenbord en til hem omhoog, totdat u een klik hoort en de pinnen vergrendelen.
8. Plaats de stop knoppen door gebruik te maken van vleugelschroeven (zie foto C).

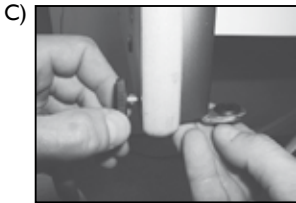

Montage van de Papegaai

Laat de papegaai in de daarvoor bestemde huls zakken. De papegaai MOET vastgezet worden met een

7. Het naar beneden brengen van de rugsteun



Het ontgrendelen van een matrasgedeelte vergt ten minste 2 personen.

Verwijder de stekker uit het stopcontact alvorens de noodontgrendeling van de matrashouder te gebruiken. In noodgevallen kunnen de matrasgedeelten worden ontgrendeld door de splitpen uit de motor te trekken.

Beide personen houden het matrasgedeelte in de vergrendelde stand vast. Vervolgens trekt één persoon de splitpen naar buiten. Tenslotte brengen beide personen het matrasgedeelte langzaam omlaag totdat dit in de laagst mogelijke stand staat.



8. Bediening van de accessoires

Het bedienen van de Verso zijhek

Omhoog: Til de bovenste buis van de kant spoor, en de knop om de lock.
Down gaan release: Trek de knop, terwijl lager de zijrail van de top tube.

NB: Afhandeljk van de positie van de rol, kan het zijhek de rol aanraken bij het voeteneind.

Het bedienen van de Nina zijhek

Omhoog: Trek de bovenzijde van het houten zijhek, totdat de veiligheidspin wordt verbonden met een klik.

Omlaag: Trek de bovenkant van het zijhek omhoog, terwijl u de twee veiligheidsspinnen tegelijk indrukt. Duw het zijhek omlaag.



Bediening van de houten zijrail Line en Britt

Het bedeinde kan zo worden uitgerust dat de zijrail op de middenhoogte en de bovenste stand wordt vergrendeld. Normaliter kan de zijrail alleen in de bovenste stand worden vergrendeld.

Omhoog: Trek de bovenste stang van de houten zijrail omhoog tot de borgpen met een hoorbare klik wordt vergrendeld.

Omlaag: Til de bovenste stang van de houten zijrail omhoog en druk de beide borgpenen in. Laat de zijrail zakken.



Omhoog

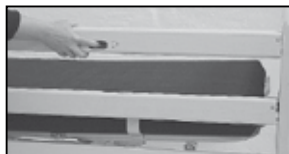

Ontgrendelen



Omlaag



Pas op! Dat u bij het plaatsen en bedienen van de zijheken niet beklemd raakt.

Het verstellen van de Papegaai

Vier het koord als afgebeeld in foto A. Het handvat kan nu worden ingesteld op de gewenste hoogte. Druk het koord samen als in foto B en controleer of het koord blokkeert door aan het handvat te trekken.



Positioneer de Papegaai zo dat het handvat boven het midden van het bed hangt. Wanneer de Papegaai gebruikt wordt terwijl deze buiten het bed hangt bestaat er het risico dat het bed omslaat.





A



B

Maximale draagkracht van de Papegaai bedraagt 80 kg.

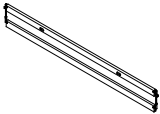
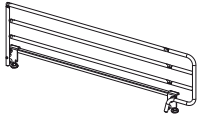
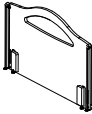
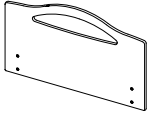
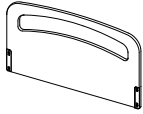
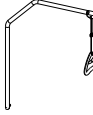
9. Ordernummers van de accessoires.

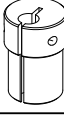
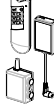
Artikel	
Nina houtenzijhekken per paar Britt houtenzijhekken per paar Line houtenzijhekken per paar	
Verso stalen zijhekken per paar	
Kirsty hoofd/voetenborden met geleiders per paar	
Kirsty hoofd/voetenborden per paar	
Vibeke hoofd/voetenborden per paar	
Papegaaï	
Handbediening bevestiging	
Infuus standaard	
Infuus standaard zitting	
IR handbediening	

Gebruik alleen originele accessoires.

Accessoires lijsten en andere formulieren voor de Invacare® **Alegio**™ kunnen worden opgevraagd bij Invacare®.

10. Reiniging

De *Invacare® Alegio™* kan niet automatisch of met sproei reinigers gereinigd worden. Het bed dient gereinigd te worden met een spons, doek en/of borstel. Gebruik normale desinfecterende schoonmaakmiddelen.

Droog het bed grondig na het reinigen.

Gebruik nooit zuren, alkalines of oplosmiddelen zoals aceton of cellulose thinner.

De handbediening motors en de controle box dienen gereinigd te worden met een vochtige doek (deze dient kouder te zijn dan 30°C.)

Tijdens reinigen: Breng de rugleuning en het bed in zijn hoogste positie. Verwijder ten alle tijden de hoofdvoeding alvorens over te gaan tot het reinigen van het bed. Dit om te voorkomen dat u onder stroom komt te staan. Verder is de kans op het bekneld raken nihil omdat het per ongeluk op en neer laten van het bed niet langer mogelijk is.

11. Onderhoud en controles

Alleen personeel met de benodigde training en opleiding mogen onderhoud en service werkzaamheden aan het bed uitvoeren.

Checkup van het bed na 3 maanden gebruik:

- Controleer de duimschroeven op de bevestigingspunten in het midden van het bed, indien nodig deze vervolgens aandraaien.
- Controleer de werking van het zijhek, het sluitmechanisme en de geleiding van het zijhek.

Inspectie- en onderhoudsinterval

Bij normaal dagelijks gebruik dient het bed jaarlijks, of bij iedere herverstreking, geïnspecteerd te worden en een preventieve onderhoudsbeurt te ondergaan. Zie onderhoudsschema in deel 14.

NB:

Het bed dient ondersteun te worden bij het uitvoeren van de service inspecties werkzaamheden om te voorkomen dat het bed per ongeluk naar beneden komt.

Motors, controle box en handbediening

Service aan deze onderdelen blijft beperkt tot het vervangen van het defecte onderdeel.

Motors, controle box en handbediening dienen regelmatig gereinigd en gecontroleerd te worden op visueel zichtbare schade en defecten.

Dit houdt ook inspectie in van de bevestigingspunten, kabels, zuigerstangen, behuizing en pluggen en controle van de motorfunctie.

12. Onderhoudsschema

Alleen personeel dat de juiste instructies en of trainingen hebben gevolgd mogen onderhoud en service uitvoeren aan de Invacare® Alegio™				
Serienummer (afgebeeld op inlegram): _____				
Wat te controleren:	Datum:			
Electrical veiligheidscontrole in overeenstemming met de waarden in de standaard EN60601-1				
Functioneren en staat van de zijhekkens (sluitmechanisme / beweging).				
Bevestigingspunten van wielen en refunctie.				
Functioneren en staat motor, vering en prestatie.				
Functioneren van rugleuning motor, vering en prestatie.				
Controleer de staat van de kabels en stekkers.				
Controleer de passing en het functioneren van de rastofix.				
Controleer de staat van alle lussen.				
Repareer beschadigde lak.				
<p>Smeer de volgende punten met olie:</p> <ol style="list-style-type: none"> 1. Alle rotatie punten in het bed frame en basis frame. 2. Alle zuigerstangen van de motoren. <p>Smeer met medisch schone olie, bv. KEN – WO 50, order nr.: 813239 Let op! Het glij systeem van de houten zij-hekkens mag niet gesmeerd worden met olie, want dan zullen ze stroever bewegen.</p>				

In landen waar Invacare® zijn eigen verkooporganisatie heeft kan er een service contract worden afgesloten voor een Invacare® Alegio™.

Ook kunnen er trainingen om service en onderhoud uit te voeren op de Invacare® Alegio™ gevolgd worden.

13. Afvalverwerking

Dit product is geleverd door een milieubewuste fabrikant die volledig voldoet aan de richtlijnen van de Electrical and Electronic Equipment (WEEE) Directive 2002/96/CE.

Dit product kan stoffen bevatten die schadelijk zijn voor het milieu wanneer deze niet volgens de richtlijnen worden afgevoerd.

Het container symbool geeft aan dat u wordt verzocht het product te recyclen wanneer mogelijk.

Neem alstublieft uw verantwoordelijkheden en recycle dit product via een erkend recyclingbedrijf aan het eind van het gebruiksleven.

14. Het opsporen van fouten in het elektrische systeem

Alleen personeel dat de juiste instructies en of trainingen hebben gevolgd mogen onderhoud en service uitvoeren aan de *Invacare*® **Alegio**™.

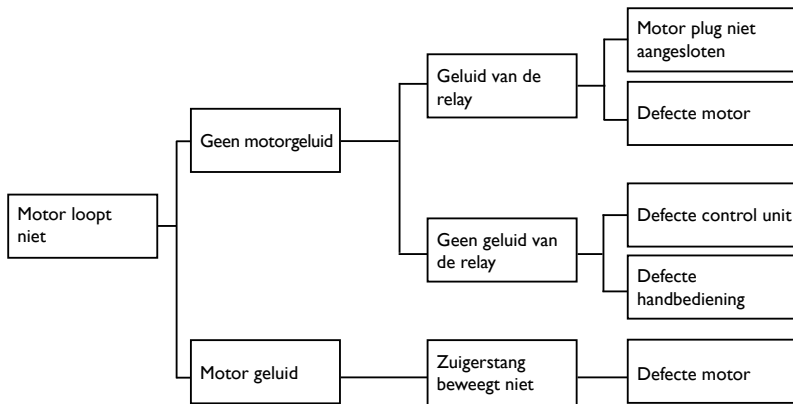

16. Technische specificaties

Alle maten zijn weergegeven in centimeters en alle hoeken in graden. Alle maten en hoeken zijn weergegeven zonder de toegestane toleranties.

Invacare® behoudt zich het recht voor om specificaties zonder opgave van redenen te wijzigen.

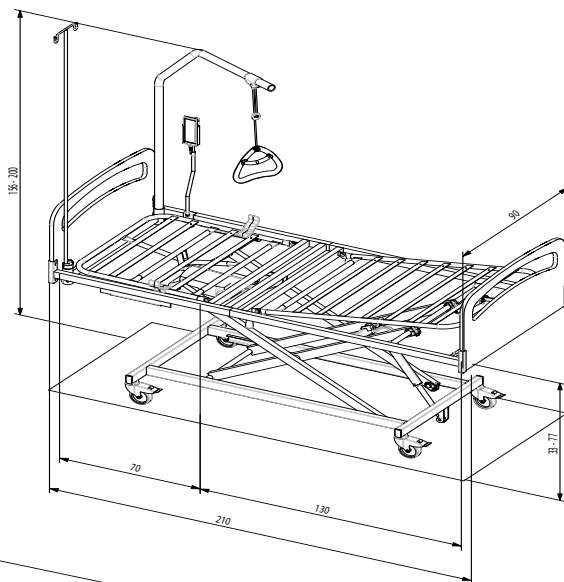

3-delig

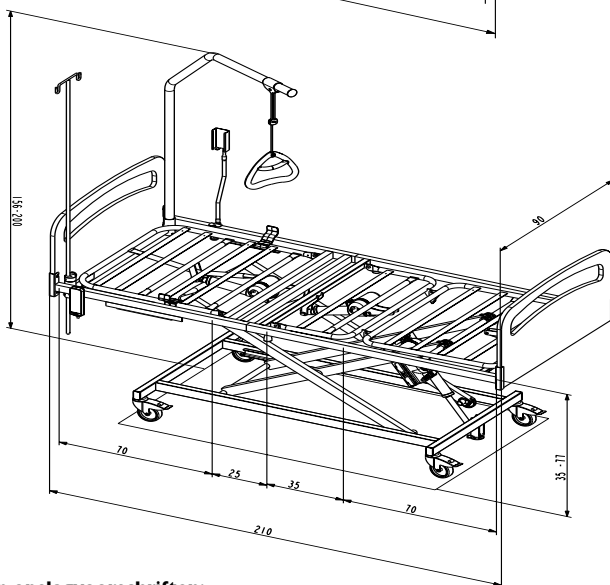

4-delig

Transport- en opslagvoorschriften:

Temperatuur tussen -30° en 40° C

Relatieve luchtvochtigheid tussen 10 en 80%

Luchtdruk tussen 700 en 1.100 hPa

16. Elektrische data

Voeding: 230 V.

Max. input: 1 A.

Output: 24 V.

Intervallspanning (periodieke werking van de motor): 10% max. 2/18 minutes.

Veiligheidsklasse: IP 66.

Isolatieklasse: II, type B.

Wisselstroom: 

Gelijkstroom: 

Geluidsniveau: < 45 dB.

Het bed is niet voorzien van een net schakelaar, dus het netsnoer vormt de enige verbinding met het voedingsnet.

De patiënt is niet afgeschermd van de massa en het chassis.



Dubbel geïsoleerd.



Max. Belasting (SWL) (Patiënt + matras + zijhek + papegaai + andere apparatuur).  = 170 kg

Het product moet hergebruikt worden wanneer het mogelijk is.



Potentiaalvereffening.



17. Gewicht

Matrashouder 3-delig	31,5 kg
Matrashouder 4-delig	36,0 kg
Bovenframe - hoofdeinde 3-4-delig	19,5 kg
Bovenframe - voeteneinde 3-4-delig	12,0 kg
Bovenframe - voeteneinde 4-delig	16,5 kg
Basis en schaararm	32,5 kg
Basis	13,5 kg
Schaararm	15,0 kg
Bedeinden Vibeke (per stuks)	6,0 kg
Hoten zijrail Verso (per stuks)	8,0 kg
Hoten zijrail Nina (per stuks)	8,0 kg
Papegaai	7,5 kg

18. Elektromagnetische compatibiliteit (EMC)

Het medisch bed is geschikt voor gebruik in een elektromagnetische omgeving zoals hieronder aangegeven. De gebruiker van het medisch bed moet zeker stellen dat het in een dergelijke omgeving wordt gebruikt.		
RF-emissietest	Naleving	Elektromagnetische omgeving- richtlijn
RF-emissies CISPR 11	Groep I	Het medisch bed gebruikt RF-energie uitsluitend voor de interne functies. Daardoor zijn de RF-emissies zeer laag en veroorzaakt deze hoogstwaarschijnlijk geen interferentie in nabije apparaten.
RF-emissies CISPR 11	Klasse B	Het medisch bed is geschikt voor gebruik in alle situaties, inclusief thuissituaties en overal waar het openbare laagspanningsnet de stroom levert voor huiselijke doeleinden.
Harmonische emissies IEC 61000-3-2	Klasse A	
Spanningsvariaties/flickeremissies IEC 61000-3-3	Voldoet	

Richtlijn en verklaring van de fabrikant '- Elektromagnetische immuniteit			
Het medisch bed is geschikt voor gebruik in een elektromagnetische omgeving zoals hieronder aangegeven. De gebruiker van het medisch bed moet zeker stellen dat het in een dergelijke omgeving wordt gebruikt.			
immuniteitstest	IEC 60601 testniveau	Niveau van overeenkomst	Elektromagnetische omgeving - richtlijn
Elektrostatische ontlading (ESD) IEC 61000-4-2	± 6 kV contact ± 8 kV lucht	± 6 kV contact ± 8 kV lucht	Vloeren moeten van hout, beton of tegels zijn. Als vloeren zijn bekleed met synthetische vloerbedekking, moet de relatieve vochtigheid minstens 30% zijn.
Electrical fast transient/burst IEC 61000-4-4	± 2 kV voor stroomtoevoerkabels ± 1 kV voor input-/outputkabels	± 2 kV voor stroomtoevoerkabels ± 1 kV voor input-/outputkabels	de kwaliteit van de netstroom moet overeenkomen met die van een commerciële- of ziekenhuisomgeving.
Overspanning IEC 61000-4-5	± 1 kV kabel(s) naar kabel(s) ± 2 kV kabel(s) naar aarde	± 1 kV differentiaal mode ± 2 kV "common mode"	de kwaliteit van de netstroom moet overeenkomen met die van een commerciële- of ziekenhuisomgeving.
Spanningsdips, korte onderbrekingen en spanningsvariaties op netspanningsinput IEC 61000-4-11	$<5\% U_T$ ($>95\%$ dip in U_T) voor 0,5 cyclus $<40\% U_T$ (60% dip in U_T) voor 5 cycli $<70\% U_T$ (30% dip in U_T) voor 25 cycli $<5\% U_T$ ($>95\%$ dip in U_T) voor 5 s	$<5\% U_T$ ($>95\%$ dip in U_T) voor 0,5 cyclus $<40\% U_T$ (60% dip in U_T) voor 5 cycli $<70\% U_T$ (30% dip in U_T) voor 25 cycli $<5\% U_T$ ($>95\%$ dip in U_T) voor 5 s	de kwaliteit van de netstroom moet overeenkomen met die van een commerciële- of ziekenhuisomgeving. Als de gebruiker van het medisch bed Alegio continue beschikbaarheid vereist gedurende netspanningsonderbreking, wordt aangeraden het bed van energie te voorzien met een noodstroomvoorziening (UPS, Uninterruptable Power Supply) of een accu.
Magnetisch veld van netstroomfrequentie (50/60 Hz) IEC 61000-4-8	3 A/m	0,3 A/m	Het magnetisch veld van de netspanningsfrequentie moet op een niveau liggen dat kenmerkend is voor een typische commerciële- of ziekenhuisomgeving.
NOOT U_T is de netspanning vóór toepassing van de test.			

Richtlijn en verklaring van de fabrikant – elektromagnetische gevoeligheid

Het medisch bed is geschikt voor gebruik in een elektromagnetische omgeving zoals hieronder aangegeven. De gebruiker van het medisch bed moet zeker stellen dat het in een dergelijke omgeving wordt gebruikt.

immuñteitstest	IEC 60601 testniveau	Niveau van overeenkomst	Elektromagnetische omgeving– richtlijn
Geleidings-RF IEC 61000-4-6	3 Vrms 150 kHz - 80 MHz buiten ISM-banden ^a	1 Vrms 1 Vrms	Draagbare en mobiele RF-communicatieapparatuur mag niet worden gebruikt dicht bij enig onderdeel van het medisch bed, inclusief snoeren, dan de aanbevolen minimum afstand, berekend met de voor de zenderfrequentie toepasselijke vergelijking. Aanbevolen onderlinge afstand $d = 3,5\sqrt{P}$ $d = 12\sqrt{P}$
Stralings-RF IEC 61000-4-3	10 V/m 80 MHz - 2,5 GHz	10 V/m	$d = 1,2\sqrt{P}$ 80 MHz - 800 MHz $d = 2,3\sqrt{P}$ 800 MHz - 2,5 GHz waarin P het maximale uitgangsvermogen van de zender is in watts (W), volgens de specificatie van de zenderfabrikant en d de aanbevolen onderlinge afstand in meters (m). ^b De veldsterkte van vaste RF-zenders, zoals die bepaald is bij een onderzoek van de elektromagnetische omgeving, ^c moet kleiner zijn dan het toegestane niveau binnen elk frequentiegebied. ^d Interferentie kan optreden in de nabijheid van apparatuur met het volgende symbool: 

NOOT 1 Bij 80 MHz en 800 MHz zijn de daarboven gelegen frequentiegebieden van toepassing.

NOOT 2 Deze richtlijnen zijn mogelijk niet in alle omstandigheden van toepassing. Elektromagnetische straling wordt beïnvloed door absorptie en reflectie van structuren, objecten en mensen

^a De ISM-banden (industrial, scientific and medical) tussen 150 kHz en 80 MHz zijn 6,765 MHz - 6,795 MHz; 13,553 MHz - 13,567 MHz; 26,957 MHz - 27,283 MHz; en 40,66 MHz - 40,70 MHz.

^b De maximaal toegestane niveaus in de ISM-frequentiebanden tussen 150 kHz en 80 MHz en in het frequentiegebied van 80 MHz tot 2,5 GHz hebben tot doel om de kans te verkleinen dat mobiele/draagbare communicatieapparatuur interferentie zou kunnen veroorzaken, als deze onbedoeld in patiëntomgevingen wordt gebracht. Om deze reden is een extra factor van 10/3 opgenomen in de formules die worden gebruikt om de aanbevolen afstand tot zenders in deze frequentiegebieden te berekenen.

^c Veldsterktes van vaste zenders, zoals basisstations voor draadloze telefonie, mobilofoons, amateurzenders, AM- en FM-radiozenders en tv-zenders kunnen niet nauwkeurig theoretisch worden voorspeld. Om de invloed van vaste RF-zenders op de elektromagnetische omgeving te bepalen, moet een elektromagnetisch veldonderzoek worden overwogen. Indien de gemeten veldsterkte op de locatie waar het Medisch Bed wordt gebruikt de eerdergenoemde toegestane RF waarden overstijgt, moet het Medisch Bed worden geobserveerd om normaal functioneren vast te stellen. Als abnormaal functioneren wordt geconstateerd, zijn wellicht extra maatregelen nodig, zoals het verdraaien of verplaatsen van het medisch bed.

^d Binnen het frequentiegebied van 150 kHz tot 80 MHz moet de veldsterkte lager zijn dan 1 V/m.

Aanbevolen minimum afstanden tussen draagbare en mobiele RF-communicatieapparatuur en Model 006

Het medisch bed is geschikt voor gebruik in een elektromagnetische omgeving waarin RF-stralingsstoringen onder controle zijn. De gebruiker van het medisch bed kan elektromagnetische interferentie helpen voorkomen door een minimum afstand te bewaren tussen draagbare/mobiele RF-communicatieapparatuur (zenders) en het medisch bed, zoals hieronder aanbevolen, het maximale uitgangsvermogen van de communicatieapparatuur in aanmerking genomen.

Opgegeven maximum uitgangsvermogen van de zender W	Onderlinge afstand overeenkomend met zenderfrequentie m		
	150 kHz - 80 MHz $d = 1,2\sqrt{P}$	80 MHz - 800 MHz $d = 1,2\sqrt{P}$	800 MHz - 2,5 GHz $d = 2,3\sqrt{P}$
0,01	0,12	0,12	0,23
0,1	0,38	0,38	0,73
1	1,2	1,2	2,3
10	3,8	3,8	7,3
100	12	12	23

Voor zenders met een maximum uitgangsvermogen buiten het bovenvermelde, kan de aanbevolen afstand in meters (m) worden geschat met gebruik van de vergelijking die van toepassing is op de zenderfrequentie, waarbij P het maximum uitgangsvermogen in watts (W) is van de zender volgens opgave van de fabrikant.

NOOT 1 Bij 80 MHz en 800 MHz zijn de daarboven gelegen frequentiegebieden van toepassing.

NOOT 2 Deze richtlijnen zijn mogelijk anderszins niet in alle omstandigheden van toepassing. Elektromagnetische straling wordt beïnvloed door absorptie en reflectie van structuren, objecten en mensen.

Table des matieres

Informations utilisateur	8
1. Informations générales	8
2. Fonctionnement du lit Invacare®Alegio™	9
Références techniques	11
3. Instructions de sécurité	11
4. Démontage/montage du lit Invacare®Alegio™	12
5. Deconnexion des cordons de l'unité centrale	15
6. Montage/démontage des accessoires	15
7. Abaissement d'urgence du relève-buste	16
8. Fonctionnement des accessoires	17
9. Accessoires	18
10. Nettoyage	19
11. Maintenance et entretien	19
12. Tableau de maintenance	20
13. Traitement des ordures	20
14. Dépannage du système électrique	21
15. Spécifications techniques	22
16. Données électriques	23
17. Poids	23
18. Compatibilité Electromagnétique (CEM)	24

Félicitations! Vous avez choisi le lit de soins *Invacare® Alegio™* de *Invacare® France Operation SAS*.

- Le lit *Invacare® Alegio™* est conçu pour les patients à partir de l'âge de 12 ans, en particulier pour les soins à domicile.
- Le lit *Invacare® Alegio™* associe une excellente stabilité à une conception ergonomique permettant un montage et un démontage aisés.
- Charge maximale: 170 kg
Poids max. du patient: 135 kg (étant entendu que le poids du matelas et des accessoires n'exède pas 35 kg).
Important! Le poids maximum autorisé sur le lit ne doit pas être dépassé.

Afin d'optimiser le confort du patient, *Invacare® France Operation SAS* recommande l'utilisation d'un matelas 16 cm.

I. Informations générales

Veillez lire attentivement toute la section sur les informations utilisateur avant d'utiliser ce lit.

Toutes les indications sur les directions droite et gauche sont données du point de vue d'un patient couché sur le dos dans le lit.



Contrôler avant la première utilisation que le lit ne soit pas endommagé.
Si le lit est endommagé, voir les conditions de livraison.



Dans le cas peu probable où le produit fourni présenterait des anomalies, veuillez contacter votre fournisseur *Invacare®*.



La société *Invacare® France Operation SAS* ne sera aucunement tenue responsable en cas d'utilisation, de modification ou de montage de produits, non conformes aux indications mentionnées dans le présent manuel de l'utilisateur.



Le lit ne doit pas être utilisé par des patients de moins de 12 ans, ou par des patients dont la taille équivaut à celle d'un enfant de 12 ans ou plus petite.



Le lit médical peut-être utilisé conjointement avec des appareils électromédicaux reliés de manière intravasculaire ou intracardiaque sous conditions de respecter les points ci-dessous:

- Le lit doit-être équipé d'un dispositif pour la connexion d'égalisation de potentiel repéré par le symbole figurant à la fin du manuel utilisateur.
 - Les appareils électromédicaux ne doivent pas être fixés sur les accessoires métalliques du lit tels que barrières latérales, potence de levage, tige porte sérum, panneaux de tête ou pied de lit.
- De plus leur câble d'alimentation ne doit pas interférer avec ces accessoires ou toutes autres parties en mouvement du lit.



Si le lit est utilisé par un patient très agité/spastique ou confus, un boîtier de condamnation des commandes (ACP) peut être utilisé pour bloquer les fonctions de la télécommande.



N'actionner les freins que lorsque le lit ne doit pas être déplacé afin de prévenir les accidents lors des transferts au fauteuil ou avec les lève-personnes.



Déconnecter la fiche de la prise murale avant de déplacer le lit. Pendant le transport, le câble doit être maintenu à l'écart du sol et des roues pour éviter tout dommage.



Toujours laisser le lit en position basse, lorsque le lit n'est pas utilisé pour les soins. En effet, il existe un risque d'écrasement en cas d'abaissement accidentel du plan de couchage. Toute personne ne se trouvant sous le lit lors d'un réglage de la hauteur risque d'être gravement blessée.

- Le lit *Invacare*® **Alegio**™ porte le logo CE conformément à la directive 93/42/EEC concernant les appareils médicaux.
- Les moteurs et unités de contrôle du lit *Invacare*® **Alegio**™ ont été jugés conformes à la norme EN 60601:1996-03.
- Le lit *Invacare*® **Alegio**™ a subi une analyse de risque conformément à la norme NF EN 14971.

L'unité de contrôle et les moteurs sont protégés conformément à la norme IP 66. La télécommande est protégée conformément à la norme IP 66.

Il est nécessaire d'utiliser le verrou de cordons sur l'unité de contrôle, dans le cas contraire, *Invacare*® France Operation SAS ne peut garantir la protection.

Charge max.: 170 kg - poids max. patient: 135 kg. La charge max. est indiquée sur la design plaque.

NB! La charge max. du lit ne doit pas être dépassée.

Utilisation de la télécommande



← **Position assise (Bouton vert) - haut/bas**
(Pour les lits à 4 sections uniquement)
Utilisez la touche portant le symbole qui figure à gauche.

← **Réglage du relève-buste - haut/bas**
Utilisez la touche portant le symbole qui figure à gauche.

← **Réglage de la partie cuisse - haut/bas**
(Pour les lits à 4 sections uniquement)
Utilisez la touche portant le symbole qui figure à gauche.

← **Réglage de la hauteur de la section du plan de couchage - haut/bas**
Utilisez la touche portant le symbole qui figure à gauche.
NB! Ne concerne pas les lits avec relève-jambes manuel.

2. Fonctionnement du lit *Invacare*® **Alegio**™

Réglage du relève-jambe (pour les lits à 3-sections uniquement)

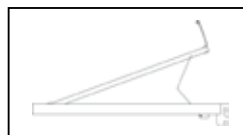



Faites fonctionner le relève-jambe en levant la poignée du plan de couchage.

Vers le haut: Levez la poignée du plan de couchage sur le relève-jambe.

Vers le bas: Lever le relève-jambes jusqu'en haut et ensuite le redescendre.

Si vous utilisez une extension du plan de couchage, levez le relève-jambe.

Utilisation des roulettes avec frein

<p>Utilisation des roulettes sans système de freinage centralisé</p> <p>Quand le lit est correctement positionné, il faut qu'au moins une roulette en tête de lit et une roulette en pied de lit, soient bloquées.</p> <p>1) Freinage: Appuyez sur le frein avec le pied.</p> <p>2) Libération du frein: Appuyez sur la petite pédale.</p>	
<p>Utilisation des roulettes sans système de freinage centralisé</p> <p>Quand le lit est installé, les roues doivent être freinées.</p> <p>1) Freinage: Appuyez sur la pédale.</p> <p>2) Libération du frein: Soulever la pédale jusqu'à ce que la roue soit libérée.</p>	
<p>Utilisation de la roulette orientable</p> <p>Le Alegio™ avec système de freinage centralisé peut être équipé d'une roulette orientable. Celle-ci est commandée au moyen de la pédale du système de freinage centralisé.</p> <p>1) Activation de la direction: Si le frein est en position neutre, appuyez avec le pied sur la pédale verte.</p> <p>2) Désactivation de la direction: Appuyez avec le pied sur la pédale rouge jusqu'à ce que le frein soit en position neutre.</p>	

Sur certains types de revêtements de sol absorbants, les roues du lit adhèrent difficilement, notamment sur les sols non traités ou traités incorrectement. En cas de doute, *Invacare®* recommande de placer un revêtement adapté entre les roues et le sol.

3. Instructions de sécurité



Avant de déplacer le lit, veillez à débrancher la prise de l'alimentation secteur. Pendant le transport, le cordon électrique ne doit pas être en contact avec le sol et les roulettes. Assurez-vous que le cordon électrique d'alimentation ne puisse pas être coincé ou endommagé de quelque façon que ce soit quand le lit est utilisé.



Lorsque des soins sont dispensés au patient alité, le lit doit se trouver en position de freinage. Lors de son réglage, le lit doit aussi être placé en position de freinage.



Le cordon d'alimentation secteur doit toujours rester accessible en cas d'une manipulation d'urgence des vérins électriques. Nous recommandons de passer le cordon d'alimentation dans le crochet prévu à cet effet (cf. image ci-dessous).



Avant de transporter un lit assemblé, réglez l'ensemble des parties du plan de couchage en position horizontale; réglez également le lit en position basse maximale. Tenez le haut du panneau de lit à deux mains lorsque vous poussez ou tirez le lit.



Attention! S'assurer que les molettes et goupilles soient correctement fixées avant d'utiliser les fonctions électriques du lit. De plus, assurez-vous que les 4 inserts plastiques sont intacts, et placés correctement entre croisillon/base et bras de croisillon/plan de couchage.
Attention! Ne pas serrer la goupille à démontage rapide lors du démontage du lit car les forces pourraient déformer la goupille et de fait, cette dernière ne pourrait pas se verrouiller correctement une fois la base assemblée.



Attention! Risque de pincement de doigts pendant le montage des panneaux et barrières



Le déblocage d'une partie du plan de couchage nécessite l'intervention d'au moins deux personnes.



Attention: Il y a un risque de pincement de doigts pendant l'utilisation des barrières.



Placez la potence de manière à ce que la poignée soit tournée vers l'intérieur, au dessus du lit. Si la poignée a été éloignée du lit tandis que la potence était utilisée, le lit peut basculer.



Avant de transporter un lit assemblé, réglez l'ensemble des parties du plan de couchage en position horizontale; réglez également le lit en position basse maximale. Tenez le haut du panneau de lit à deux mains lorsque vous poussez ou tirez le lit.

Tous les travaux d'entretien décrits aux chapitres 12 et 13 ne peuvent être effectués que par du personnel qui a été formé ou a reçu des instructions de la part de *Invacare*®.

En cas de modification des fonctions du lit, contrôlez le lit en vous reportant au chapitre 13

Le lit *Invacare*® Alegio™ doit être conservé dans une pièce qui présente un taux d'humidité compris entre 10 et 80%, et une température comprise entre 0 et 50°C.

4. Démontage/montage du lit *Invacare*® Alegio™

Démontage du lit *Invacare*® Alegio™

1. Freiner le lit. Positionner le lit en sa position la plus basse, puis le remonter de 5 cm environ.
2. Ôter les accessoires: barrières, panneaux et potence.
3. Dévisser les poires molettées; réglez également le plan de couchage (voir illustrations A).
4. Déconnecter le cordon électrique du moteur de hauteur variable électrique/Relève jambe (voir illustrations B).
5. Dissocier le plan de couchage, ôter et placer le cadre supérieur (relève-buste) en position verticale sur ses inserts (voir illustrations C et D).
6. Soulever le relève-jambes puis démonter les goupilles supérieures du croisillon (voir illustrations E).
7. Démontez le cadre inférieur (relève-jambes) et le placer en position verticale sur ses inserts (voir illustrations F).
8. Démontage du croisillon (voir illustrations G, H, I, J et K).

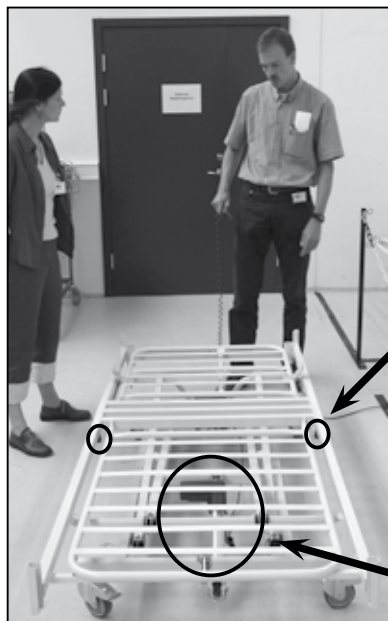

A)



Finger screw

B)



C)



D)



E)



F)



G)

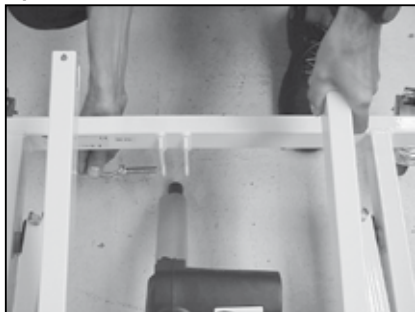

H)

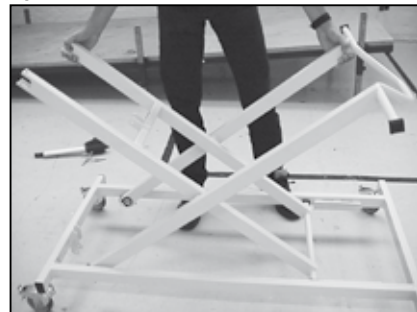

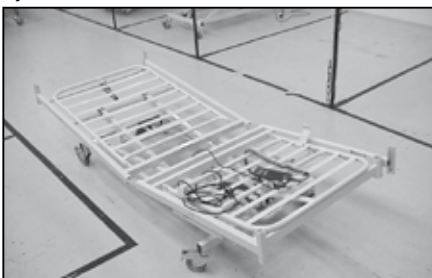
I)**J)****K)****L)**

Montage du lit *Invacare®Alegio™*

1. Placer la base avec le croisillon en position freinée (voir illustrations K, J, I, H et G).
2. Monter le cadre inférieur et fixer les goupilles (voir illustrations F et E).
3. Monter le cadre supérieur en faisant coulisser les carrés composites dans les rails (voir illustrations D et C).
4. Assembler cadre supérieur et cadre inférieur. Visser les deux poires molettes (voir illustrations L).
5. Connecter le cordon électrique du moteur de hauteur variable électrique (HVE) au moteur de HVE/Relève jambe (voir illustrations B).
6. Monter les poires molette de chaque côté (voir illustrations A)
7. Monter les accessoires: Barrières, panneaux et potence.



Attention! S'assurer que les molettes et goupilles soient correctement fixées avant d'utiliser les fonctions électriques du lit. De plus, assurez-vous que les 4 inserts plastiques sont intacts, et placés correctement entre croisillon/base et bras de croisillon/plan de couchage.

Attention! Ne pas serrer la goupille à démontage rapide lors du démontage du lit car les forces pourraient déformer la goupille et de fait, cette dernière ne pourrait pas se verrouiller correctement une fois la base assemblée.

Montage de la goupille entre base et croisillon

Le montage de la goupille se fait comme le montre l'illustration avec le système de verrouillage vers le haut.



5. Deconnexion des cordons de l'unité centrale

Mettre le lit en position haute et ôter le cordon principal de l'unité centrale.



Utiliser un petit outil (tourne-vis) pour ôter le cache.
Détacher le cache.
Lorsque tous les câbles sont libérés, ôter le cache entièrement.



Des indications pour la connexion de chaque vérin sont affichées sur une étiquette.

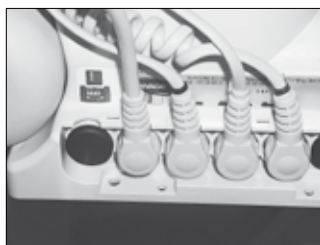

6. Montage/démontage des accessoires



Attention! Risque de pincement de doigts pendant le montage des panneaux et barrières

Montage du panneau Vibeke et de la barrière Verso

1. Descendre le panneau dans l'insert en U.
2. Placer la barrière Verso avec le système de déverrouillage en pied de lit et serrer la molette de fixation.

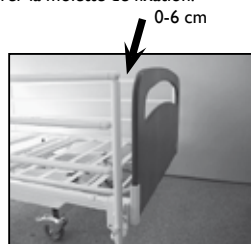

Installation panneau bois Kirsty et barrières bois Nina

1. Pousser les panneaux de lit dans l'insert en U et attachez les panneaux à l'aide des 2 vis à fixer sur chaque côté des inserts (Photo A et B).

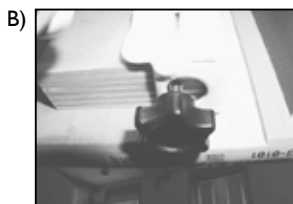

2. Lever le plan de couchage à environ 1/3 au dessus de la position basse du lit.
3. Enlever les inserts de butée sur chaque rail des panneaux (Photo C).
4. Installer un côté après l'autre chaque barrière. Monter la barrière dans le rail d'une main, de l'autre, guider la partie métal à l'intérieur du rail (Photo D).
5. Déverrouiller le système de la barrière à l'aide d'un doiafin de monter complètement la barrière dans le rail.
6. Monter la barrière jusqu'au système de blocage.
7. Remettre en place la butée de fixation et le vis en pied de chaque rail (Photo C).



Montage

Insérez la potence dans le tube de potence. La potence DOIT être serrée à l'aide de la vis papillon.

7. Abaissement d'urgence du relève-buste



Le déblocage d'une partie du plan de couchage nécessite l'intervention d'au moins deux personnes.

Débranchez la prise de l'alimentation secteur avant de procéder au déblocage d'urgence du plan de couchage. En cas d'urgence, les parties du plan de couchage peuvent être débloquées en retirant la clavette du moteur.

Ces deux personnes doivent maintenir la partie du plan de couchage en position verrouillée. L'une d'entre elles doit ensuite retirer la clavette. Les deux personnes doivent ensuite abaisser lentement la partie du plan de couchage jusqu'à sa position la plus basse.



8. Fonctionnement des accessoires

Utilisation de la barrière Verso

En haut: Abaisser la barrière en poussant sur le tube supérieur, jusqu'à ce que le bouton de verrouillage se bloque.

En bas: Tirer le bouton de verrouillage et baisser la barrière par le tube supérieur jusqu'à ce que le bouton de verrouillage se bloque.

NB: Positionner les roues vers l'intérieur de plan de couchage afin que la barrière ne puisse pas les toucher.

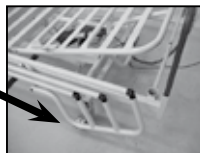

Utilisation de la barrière Nina

En haut: Tirer sur les verrous plastiques, puis soulever la barrière dans le même temps.

En bas: Relever la barrière jusqu'à entendre un 'click' de verrouillage.

Fonctionnement de la barrière en bois LINE et Britt

Le panneau de lit peut-être équipé de manière à bloquer la barrière à mi-hauteur ainsi qu'en position haute. Normalement, la barrière ne peut-être verrouillée qu'en position haute.

Vers le haut: Tirez la barre supérieure de la barrière en bois vers le haut jusqu'à ce que la goupilles de blocage se verrouillent avec un clic audible.

En bas: Tirez la barre supérieure de la barrière en bois et appuyez simultanément sur les deux goupilles de blocage. Abaissez la barrière.



Lever

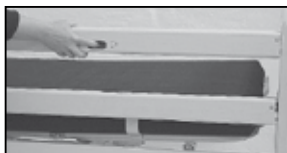

Déverrouiller



Baisser



Attention: Il y a un risque de pincement de doigts pendant l'utilisation des barrières.

Réglage de la hauteur de la poignée de la potence

Relâchez la corde comme indiqué sur la photo A. La poignée d'élévation peut à présent être réglée à la hauteur voulue. Repliez la corde comme indiqué sur la photo B et vérifiez que la corde soit enfermée dans le verrou de corde en tirant sur la poignée.



Placez la potence de manière à ce que la poignée soit tournée vers l'intérieur, au dessus du lit. Si la poignée a été éloignée du lit tandis que la potence était utilisée, le lit peut basculer.











A

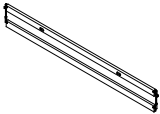

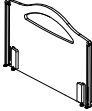
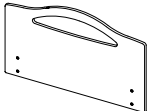
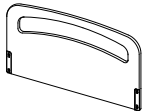
B

Charge max. de la potence: 80 kg.

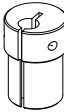
9. Accessoires

Article	
Barrière bois Nina - la paire Barrière bois Britt - la paire Barrière bois Line - la paire	
Barrière epoxy Verso - la paire	
Barrières bois Kirsty avec rail - 1 paire	
Barrières bois Kirsty sans rail - 1 paire	
Panneaux Vibeke - 1 paire	
Potence	
Support télécommande	
Tige porte sérum	
Support pour tige porte-sérum	
Télécommande infra-rouge	

Veuillez n'utiliser que les pièces de rechange d'origine.

Vous pouvez demander d'autres Guides de l'utilisateur pour le lit *Invacare*® Alegio™ auprès de *Invacare*®.

10. Nettoyage

Le lit *Invacare*® **Alegio**™ ne doit pas faire l'objet d'un nettoyage à haute pression par jet ou immersion totale. Le lit doit être nettoyé à l'aide d'une éponge, d'un chiffon ou d'une brosse.

Utilisez des détergents ordinaires pour la désinfection.

Séchez le lit après lavage.

N'utilisez jamais d'acides, d'alcalins ou de solvants tels que l'acétone ou les diluants cellulosiques.

La télécommande, les moteurs et l'unité de contrôle doivent être lavés à l'aide d'une brosse et d'eau (la température de l'eau doit être inférieure à 30 °C).

Lors du nettoyage: Mettez le relève buste au plus haut niveau. Mettez le lit en position haute. Déconnectez l'alimentation électrique en retirant la prise de courant de la prise murale avant de procéder au nettoyage du lit. Le risque de se coincer les doigts est minimisé car il n'est pas possible que les parties du lit s'élèvent accidentellement.

11. Maintenance et entretien

L'entretien et la maintenance du lit *Invacare*® **Alegio**™ ne peuvent être effectués que par un personnel ayant reçu les instructions ou la formation nécessaires.

Après 3 mois d'utilisation, les points suivants doivent être contrôlés:

- Serrez les vis papillons (poire molette) aux points d'insertion au milieu du lit
- Fixation des barrières, système de verrouillage et mécanisme.

Dans des conditions normales d'utilisation, le premier contrôle d'entretien doit être effectué après 2 ans d'utilisation, puis tous les 2 ans, selon le tableau de maintenance présent au chapitre 12.

NB:

Le plan de couchage doit être soutenu pendant les contrôles d'entretien de manière qu'il ne puisse s'abaisser accidentellement.

Moteurs, unité de contrôle et télécommande

L'entretien de ces équipements consiste à remplacer les éléments défectueux.

Les moteurs, l'unité de commande et la télécommande doivent être régulièrement nettoyés et époussetés; en outre, ils doivent faire l'objet d'un contrôle afin de prévenir tout dommage mécanique ou rupture.

Contrôlez les points fixes, les cordons électriques, la tige de piston, ainsi que le tubage et les fiches; vérifiez également que le moteur fonctionne correctement.

I2. Tableau de maintenance

L'entretien et la maintenance du lit Invacare® Alegio™ ne peuvent être effectués que par un personnel ayant reçu les instructions ou la formation nécessaires				
Numéro de série (situé sur le plan de couchage): _____				
A vérifier pour le:	Date:			
Contrôler les sécurités électriques avec les valeurs indiquées dans la norme standard EN 60 601-1				
Contrôlez le montage des barrières et le verrouillage/mouvement.				
Contrôlez le montage et le système de freinage des roues.				
Contrôlez le moteur de hauteur variable, la suspension et les performances.				
Contrôlez le moteur du relève-buse, la suspension et les performances.				
Vérifiez que les cordons électriques et les fiches ne sont pas endommagés.				
Contrôlez la crémaillère (système rastofix) et sa fonction.				
Vérifiez les soudures.				
Réparer le revêtement endommagé.				
Lubrification effectuée: 1. Points de rotation dans le plan de couchage et le cadre inférieur, avec de l'huile. 2. Tringlerie de l'ensemble des moteurs, avec de l'huile. Lubrifiez avec une huile de nettoyage médicale, par exemple KEN-WO 50, N° de commande: 813239. NB! Les barrières bois ne doivent pas être lubrifiées.				

Un contrat d'entretien peut être obtenu dans les pays où *Invacare®* a sa propre société de vente. De plus, *Invacare®* propose des cours d'entretien et de maintenance pour le lit *Invacare® Alegio™*.

I3. Traitement des ordures

Ce produit vous a été fourni par *Invacare®*, un fabricant qui respecte l'environnement. Il est conforme à la directive 2002/96/CE sur la gestion des déchets d'équipements électriques et électroniques (DEEE).

Ce produit peut contenir des substances qui pourraient être nocives à l'environnement si elles sont déposées dans des endroits inappropriés (remblais par exemple) et non conformes à la législation en vigueur.

Le symbole «poubelle barrée» est apposé sur ce produit pour vous encourager à le recycler dans les structures de collecte sélective (veuillez contacter votre Mairie).

Soyez écologiquement responsable et recyclez ce produit à la fin de sa durée de vie.

14. Dépannage du système électrique

L'entretien et la maintenance du lit *Invacare® Alegio™* ne peuvent être effectués que par un personnel ayant reçu les instructions ou la formation nécessaires.

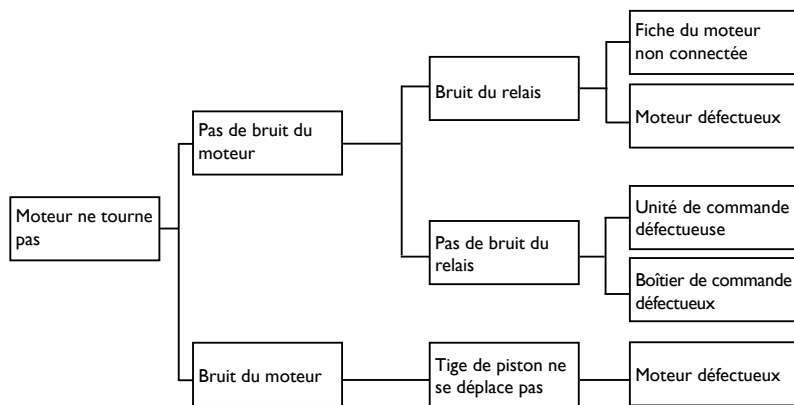

15. Spécifications techniques

Toutes les mesures sont indiquées en cm. Tous les angles sont indiqués en degrés. Les mesures et les angles sont indiqués sans tolérances.

Invacare® se réserve le droit de modifier les mesures et angles indiqués.

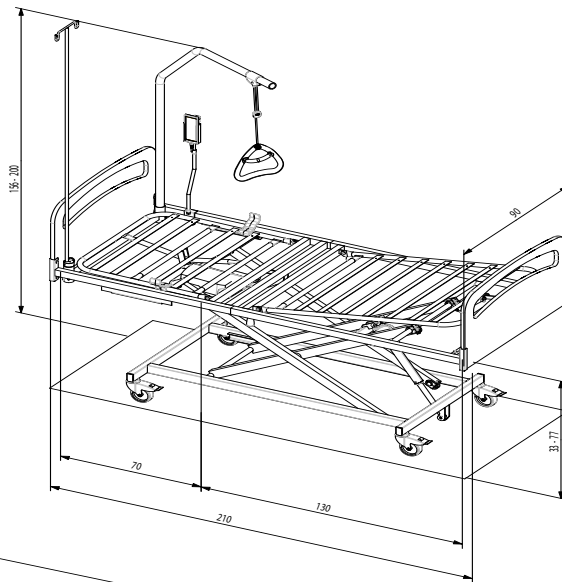

3-sections

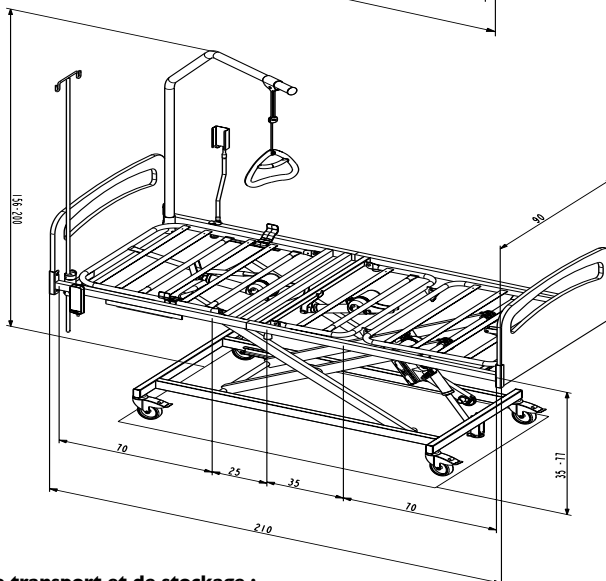

4-sections

Conditions de transport et de stockage :

Le lit *Invacare*® Alegio™ doit être conservé dans une pièce qui présente un taux d'humidité compris entre 10 et 80%, et une température comprise entre -30 et -40° Celsius et une pression atmosphérique comprise entre 700 et 1100 hPa

16. Données électriques

Alimentation: 230 V.

Intensité de courant max.: I A.

Sortie tension: 24 V.

Intermittent (fonctionnement périodique du moteur): 10 % max. 2/18 minutes.

Classe de protection: IP 66.

Classe d'isolation: Classe II, type B.

Courant alternatif: 

Courant continu: 

Niveau sonore < 45dB.

Le lit n'est pas fourni avec un interrupteur secteur; de ce fait, la fiche de l'alimentation secteur constitue la seule séparation avec l'alimentation secteur.

Le patient n'est pas isolé de la terre ni du châssis.



Double isolation.



Charge max. (SWL) (Patient + matelas + barrières + potence + tout autre équipement).

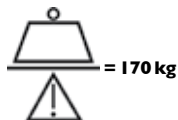

Le produit devrait être réutilisé si possible.



Localisation de la prise d'équipotentialité



17. Poids

Pan de couchage 3 sections	31.5 kg
Pan de couchage 4 sections	36.0 kg
Cadre supérieur - tête pour 3-4 sections	19.5 kg
Cadre inférieur - pied pour 3-4 sections	12.0 kg
Cadre inférieur - pied pour 4 sections	16.5 kg
Base + croisillon	32.5 kg
Base	13.5 kg
Croisillon	15.0 kg
Panneau Vibeke (l'unité)	6.0 kg
Barrières Verso 2 (l'unité)	8.0 kg
Barrières Nina 2 (l'unité)	8.0 kg
Potence	7.5 kg

18. Compatibilité Electromagnétique (CEM)

Le lit médical est prévu pour être utilisé dans l'environnement électromagnétique spécifié ci-dessous. Il convient que l'utilisateur du lit médical s'assure qu'il est utilisé dans un tel environnement.		
Essai d'émissions	Conformité	Environnement électromagnétique - directives
Emissions RF CISPR 11	Groupe I	Le lit médical utilise de l'énergie RF uniquement pour ses fonctions internes. Par conséquent, ses émissions RF sont très faibles et ne sont pas susceptibles de provoquer des interférences dans un appareil électronique voisin.
Emissions RF CISPR 11	Classe B	Le lit médical convient à l'utilisation dans tous les locaux, y compris dans les locaux domestiques et ceux directement reliés au réseau public d'alimentation électrique basse tension alimentant des bâtiments à usage domestique.
Emissions harmoniques CEI 61000-3-2	Classe A	
Fluctuations de tension/ papillotement flicker CEI 61000-3-3	Conforme	

Directives et déclaration du fabricant – immunité électromagnétique

Le lit médical Alegio est prévu pour être utilisé dans l'environnement électromagnétique spécifié ci-dessous. Il convient que l'utilisateur du lit médical Alegio s'assure qu'il est utilisé dans un tel environnement.

Essai d'IMMUNITÉ	NIVEAU D'ESSAI SELON LA CEI 60601	Niveau de conformité	Environnement électromagnétique – directives
Décharges électrostatiques (DES) CEI 61000-4-2	± 6 kV au contact ± 8 kV dans l'air	± 6 kV au contact ± 8 kV dans l'air	Il convient que les sols soient en bois, en béton ou en carreaux de céramique. Si les sols sont recouverts de matériaux synthétiques, il convient que l'humidité relative soit d'au moins 30 %.
Transitoires rapides en salves CEI 61000-4-4	± 2 kV pour lignes d'alimentation électrique ± 1 kV pour lignes d'entrée/sortie	± 2 kV pour lignes d'alimentation électrique ± 1 kV pour lignes d'entrée/sortie	Il convient que la qualité du réseau d'alimentation électrique soit celle d'un environnement typique commercial ou hospitalier.
Surtension transitoire CEI 61000-4-5	± 1 kV entre phases ± 2 kV entre phase et terre	± 1 kV en mode différentiel ± 2 kV en mode commun	Il convient que la qualité du réseau d'alimentation électrique soit celle d'un environnement typique commercial ou hospitalier.
Creux de tension, coupures brèves et variations de tension sur des lignes d'entrée d'alimentation électrique CEI 61000-4-11	<5 % U_T (>95 % creux de U_T) pendant 0,5 cycle 40 % U_T (60 % creux de U_T) pendant 5 cycles 70 % U_T (30 % creux de U_T) pendant 25 cycles <5 % U_T (>95 % creux de U_T) pendant 5 s	<5 % U_T (>95 % creux de U_T) pendant 0,5 cycle 40 % U_T (60 % creux de U_T) pendant 5 cycles 70 % U_T (30 % creux de U_T) pendant 25 cycles <5 % U_T (>95 % creux de U_T) pendant 5 s	Il convient que la qualité du réseau d'alimentation électrique soit celle d'un environnement typique commercial ou hospitalier. Si l'utilisateur du lit médical exige le fonctionnement continu pendant les coupures du réseau d'alimentation électrique, il est recommandé d'alimenter l'intensificateur d'images Modèle 004 à partir d'une alimentation en énergie sans coupure ou d'une batterie.
Champ magnétique à la fréquence du réseau électrique (50/60 Hz) CEI 61000-4-8	3 A/m	0,3 A/m	Il convient de mesurer le champ magnétique à la fréquence du réseau au lieu d'installation prévu, pour s'assurer qu'il est suffisamment faible.

NOTE U_T est la tension du réseau alternatif avant l'application du niveau d'essai.

Directives et déclaration du fabricant – immunité électromagnétique

Le lit médical est prévu pour être utilisé dans l'environnement électromagnétique spécifié ci-dessous. Il convient que l'utilisateur du lit médical s'assure qu'il est utilisé dans un tel environnement électromagnétique.

Essai d'IMMUNITÉ	NIVEAU D'ESSAI selon la CEI 60601	Niveau de conformité	Environnement électromagnétique – directives
Perturbations RF conduites CEI 61000-4-6	3 Veff de 150 kHz à 80 MHz à l'extérieur des bandes ISM ^a	1 Vrms	Il convient que les appareils portatifs et mobiles de communications RF ne soient pas utilisés plus près de toute partie du lit médical, y compris des câbles, que la distance de séparation recommandée, calculée à partir de l'équation applicable à la fréquence de l'émetteur. Distance de séparation recommandée d = 3,5√P
Perturbations RF rayonnées CEI 61000-4-3	10 Veff de 150 kHz à 80 MHz à l'intérieur des bandes ISM ^a 10 V/m de 80 MHz à 2,5 GHz	1 Vrms 10 V/m	d = 12√P d = 1,2√P 80 MHz à 800 MHz d = 2,3√P 800 MHz à 2,5 GHz où P est la caractéristique de puissance de sortie maximale de l'émetteur en watts (W), selon le fabricant de l'émetteur et d est la distance de séparation recommandée en mètres (m). ^b Il convient que les intensités de champ des émetteurs RF fixes, déterminées par une investigation électromagnétique sur site ^c , soient inférieures au niveau de conformité dans chaque gamme de fréquences. ^d Des interférences peuvent se produire à proximité de l'appareil marqué du symbole suivant: 

NOTE 1 À 80 MHz et à 800 MHz, la gamme de fréquences la plus haute s'applique.

NOTE 2 Ces directives peuvent ne pas s'appliquer dans toutes les situations. La propagation électromagnétique est affectée par l'absorption et par les réflexions des structures, des objets et des personnes.

^a Les bandes ISM (industriel, scientifique et médical) entre 150 kHz et 80 MHz sont de 6,765 MHz à 6,795 MHz; de 13,553 MHz à 13,567 MHz; de 26,957 MHz à 27,283 MHz; et de 40,66 MHz à 40,70 MHz.

^b Les niveaux de conformité dans les bandes de fréquences ISM entre 150 kHz et 80 MHz et dans la gamme de fréquences de 80 MHz à 2,5 GHz sont destinés à diminuer la probabilité d'interférences que les appareils de communications mobiles/portables pourraient provoquer, s'ils sont introduits par inadvertance dans les zones du patient. Pour cette raison, un facteur supplémentaire de 10/3 a été introduit dans les formules utilisées lors du calcul de la distance de séparation recommandée pour des émetteurs dans ces gammes de fréquences.

^c Les intensités de champ des émetteurs fixes, tels que les stations de base pour les radiotéléphones (cellulaire/sans fil) et les radios mobiles terrestres, la radio d'amateur, la radiodiffusion AM et FM et la diffusion de TV ne peuvent pas être prévues théoriquement avec exactitude. Pour évaluer l'environnement électromagnétique dû aux émetteurs RF fixes, il convient de considérer une investigation électromagnétique sur site. Si l'intensité du champ mesurée à l'emplacement où le lit médical est utilisé excède le niveau de conformité RF applicable ci-dessus, il convient d'observer le lit médical pour vérifier que le fonctionnement est normal. Si l'on observe des performances anormales, des mesures supplémentaires peuvent être nécessaires, comme réorienter ou repositionner le lit médical.

^d Sur la gamme de fréquences de 150 kHz à 80 MHz, il convient que les intensités de champ soient inférieures à 1 V/m.

Distances de séparation recommandées entre les appareils portatifs et mobiles de communications RF et le Modèle 006

Le lit médical est prévu pour être utilisé dans un environnement électromagnétique dans lequel les perturbations RF rayonnées sont contrôlées. L'utilisateur du lit médical peut contribuer à prévenir les interférences électromagnétiques en maintenant une distance minimale entre l'appareil portatif et mobile de communications RF (émetteurs) et le lit médical, comme cela est recommandé ci-dessous, selon la puissance d'émission maximale de l'appareil de communications.

Puissance de sortie maximale signée de l'émetteur W	Distance de séparation selon la fréquence de l'émetteur m		
	150 kHz à 80 MHz $d = 1,2\sqrt{P}$	80 MHz à 800 MHz $d = 1,2\sqrt{P}$	800 MHz à 2,5 GHz $d = 2,3\sqrt{P}$
0,01	0,12	0,12	0,23
0,1	0,38	0,38	0,73
1	1,2	1,2	2,3
10	3,8	3,8	7,3
100	12	12	23

Pour des émetteurs dont la puissance d'émission maximale assignée n'est pas donnée ci-dessus, la distance de séparation recommandée d en mètres (m) peut être estimée en utilisant l'équation applicable à la fréquence de l'émetteur, où P est la caractéristique de puissance d'émission maximale de l'émetteur en watts (W), selon le fabricant de ce dernier.

NOTE 1 À 80 MHz et à 800 MHz, la distance de séparation pour la gamme de fréquences la plus haute s'applique.

NOTE 2 Ces directives peuvent ne pas s'appliquer dans toutes les situations. La propagation électromagnétique est affectée par l'absorption et par les réflexions des structures, des objets et des personnes.

Contenido

Información usuario	8
1. Información general	8
2. Funcionamiento de la cama Invacare® Alegio™	9
Referencias técnicas	11
3. Instrucciones de seguridad	11
4. Desmontaje/montaje de la cama Invacare® Alegio™	12
5. Retiro de cables de la unidad de control	15
6. Montaje/desmontaje de los accesorios	15
7. Bajada del respaldo o de la sección de los muslos en caso de emergencia	16
8. Utilización de los accesorios	17
9. Accesorios	18
10. Limpieza	19
11. Mantenimiento	19
12. Tabla de mantenimiento	20
13. Eliminación de desechos	20
14. Reparación del sistema eléctrico	21
15. Especificaciones técnicas	22
16. Datos eléctricos	23
17. Peso	23
18. Compatibilidad electromagnética (EMC)	24

Información usuario

Ha elegido la cama *Invacare® Alegio™* de *Invacare® France Operation SAS*. Gracias por su confianza.

- La cama *Invacare® Alegio™* ha sido concebida para pacientes a partir de 12 años, en particular para uso domiciliario.
- La cama *Invacare® Alegio™* asocia una excelente estabilidad a una concepción ergonómica que permite un fácil montaje y desmontaje.
- Peso máximo: 170 kg
Peso máximo del paciente: 135 kg (se entiende que el peso del somier y los accesorios no serán mayores a los 35 kg).
Importante! El peso máximo de la cama no debe ser excedido.

A fin de optimizar el confort del paciente, *Invacare® France Operation SAS* recomienda el uso de un colchón de 16 cm.

I. Información general

Procure leer atentamente la sección de la información del usuario antes de utilizar la cama.

Todas las indicaciones derecha e izquierda se dan según el paciente acostado de espaldas en la cama.



Compruebe que la cama no muestra ningún daño. Si la cama está dañada, compruebe las condiciones de envío.



Póngase en contacto con su proveedor de *Invacare®* si, en contra de nuestras expectativas, se produjese algún problema con la conexión del producto entregado.



Invacare® France Operation SAS no se hace responsable en caso de utilización, modificación, o montaje de los productos, no de acuerdo a las indicaciones del presente manual del usuario.



La cama no debe ser utilizada por pacientes de menos de 12 años o por pacientes que tengan unas medidas equivalentes a un niño de 12 años o menor.



Se pueden producir interferencias electromagnéticas entre la cama y otros productos eléctricos. Para reducir o eliminar las interferencias electromagnéticas, aumente la distancia entre la cama y los productos o apáguelos.
Esta cama médica se puede utilizar junto con equipos médicos eléctricos conectados al corazón (intracardiácamente) o los vasos sanguíneos (intravascularmente), siempre que se respeten los siguientes aspectos:
- La cama médica debería estar equipada con medios para la conexión de equalización marcada por un símbolo que se muestra en la parte posterior de este manual.
- El equipo médico eléctrico no se debe fijar a los accesorios metálicos de la cama como los rieles laterales, barra elevadora, la varilla de goteo, los extremos de la cama, etc.
Además, el cable de alimentación de los equipos médicos debe estar libre de accesorios o de cualquier otra pieza móvil de la cama.



Si la cama es usada por personas inquietas (espasmos) o aturcidas, se puede utilizar un cuadro de ACP para bloquear las funciones del control manual.



Asegúrese de que la cama se ajusta a la posición más baja antes de salir sin vigilancia, de tal modo, que se reduzcan las caídas o los accidentes por atrapamiento.



Ponga siempre los frenos cuando no haya necesidad de mover la cama, para evitar accidentes al subirse o bajarse de ésta, y durante el manejo del paciente.



Desconecte el enchufe de la red antes de mover la cama. El cable debe mantenerse lejos del suelo y de las ruedas durante el transporte.
Asegúrese de que el cable de alimentación no quede de ningún modo bloqueado o dañado, cuando se utilice la cama.



La cama debe estar siempre en la posición más baja cuando no se utiliza. De hecho existe riesgo de aplastamiento en caso de descenso accidental de la misma. Si una persona se encuentra debajo de la cama al realizar un ajuste en altura puede lesionarse gravemente.

- La cama *Invacare® Alegio™* CE está de acuerdo a la Directiva 93/42/EEC que rige los aparatos médicos.
- Los motores y las unidades de control de la cama *Invacare® Alegio™* están de acuerdo a la normativa EN 60601:1996-03.
- La cama *Invacare® Alegio™* ha sido sometida a un análisis de riesgo de acuerdo a la norma EN 14971.

La unidad de control los motores están protegidos según la norma IP 66. El mando está protegido conforme a la norma IP 66.

Es necesario utilizar el bloqueo de los cables sobre la unidad de control, en caso contrario, *Invacare® France* Operation SAS no puede garantizar la protección.

Carga máx.: 170 kg - peso máximo del paciente: 135 kg. La carga máxima está indicada sobre la placa.

NB! La carga max. de la cama no debe sobrepasarse.

Funcionamiento del Mando



← **Posición de asiento (Pulsador verde) - hacia arriba/hacia abajo**

(solo para camas de 4 planos)

Utilice el botón como lo muestra el símbolo de la izquierdo.

← **Ajuste del plano superior - hacia arriba/hacia abajo**

Utilice el botón como lo muestra el símbolo de la izquierdo.

← **Ajuste de la sección de los muslos - hacia arriba/hacia abajo** (solo para camas de 4 planos)

Utilice el botón como lo muestra el símbolo de la izquierdo.

← **Ajuste de la altura - hacia arriba/hacia abajo**

Utilice el botón como lo muestra el símbolo de la izquierdo.

NB! No se aplica para camas con ajuste de patas manual.

2. Funcionamiento de la cama *Invacare® Alegio™*

Ajuste de la sección de las piernas (sólo camas de 3 planos)

La sección de las piernas se acciona levantando la guía del colchón.

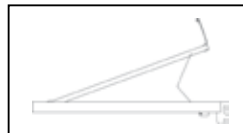

Hacia arriba: Levantar la guía del colchón en la sección de las piernas.

Hacia abajo: Levantar la guía del colchón en la sección de las piernas todo hasta arriba y luego bájela.



Si se utiliza una extensión de soporte del colchón, levantar la sección de las piernas.

Funcionamiento de las ruedas pivotantes con frenos

<p>Funcionamiento de las ruedas pivotantes sin sistema central de frenos</p> <p>Cuando la cama está situada correctamente, deben estar bloqueadas, al menos, una rueda pivotante de la cabecera y una rueda pivotante de la piecera.</p> <p>1) Frenado: Pisar el freno.</p> <p>2) Soltar el freno: Pisar el seguro del pedal.</p>	
<p>Funcionamiento de las ruedas con el sistema central de frenos (arco)</p> <p>Cuando la cama esté situada correctamente, las ruedas deberán estar bloqueadas.</p> <p>1) Frenar: pisar el freno.</p> <p>2) Soltar el freno: levantar el pedal hasta que el freno se libere.</p>	
<p>Funcionamiento de las ruedas pivotantes con control de dirección</p> <p>La Alegio™ con sistema central de frenos puede estar equipada con ruedas pivotantes con control de dirección.</p> <p>Estas ruedas se accionan mediante el pedal de freno central.</p> <p>1) Para activar la dirección: Si el freno está en punto muerto, pisar el pedal verde.</p> <p>2) Para desactivar la dirección: Pisar el pedal rojo, hasta que el freno esté en punto muerto.</p>	

Las ruedas pueden llegar a explotar bajo determinadas condiciones especiales de tipos de suelos- incluyendo suelos no tratados o con un mantenimiento muy deficiente. En caso de duda *Invacare®* recomienda colocar una protección adecuada entre las ruedas y el suelo.

3. Instrucciones de seguridad



Compruebe que el cable eléctrico de alimentación no está pinzado o estropeado cuando se utiliza la cama.
Cuando se dispensan cuidados al paciente, la cama debe estar frenada.
Al realizar el ajuste, la cama debe estar frenada.



Antes de transportar la cama montada, ajustar las diferentes partes de la cama para que quede totalmente en posición horizontal.



El enchufe principal debe estar accesible en cualquier momento para desconectar el dispositivo de la red. Se recomienda montar el cable de red en el gancho para este fin, consulte la siguiente foto.



Ajuste igualmente la cama a su mínima altura.
Sujete los dos paneles con las dos manos cuando enpuje o tire de la cama.



Precaución! Por favor asegúrese que el pasador esté completamente insertado a través de los dos agujeros de la sección tubular, y de que el clip/guía esté completamente enganchado en la cama en la parte final del perno antes de activar el mecanismo de elevación de la cama. Además, compruebe que los cuatro cojinetes de plástico están intactos y localizados correctamente entre la cruceta del chasis y la base.

Nota! No tire de la pieza de la abrazadera durante el desmontaje - la abrazadera podría deformarse impidiendo que se cierre y asegure correctamente.



Riesgo de pillarse los dedos durante el montaje y manipulación de la cama y las barandas.



Se necesitan al menos 2 personas para soltar la sección del colchón.



Existe el riesgo de pillarse los dedos al manejar las barandas.



Coloque el trapecio de manera que el triángulo quede encima de la cama. Si el triángulo no queda encima de la cama y es utilizado, la misma podría bascular.



Adjust all mattress support sections to a horizontal position before transporting an assembled bed.
Ajuste igualmente la cama a su mínima altura.
Sujete los dos paneles con las dos manos cuando enpuje o tire de la cama.

Todos los trabajos de mantenimiento descritos en los capítulos 12 y 13 no pueden ser realizados por personal que no haya recibido formación específica por parte de *Invacare*®.

En caso de modificación de las funciones de la cama, compruebe el funcionamiento siguiendo las instrucciones del capítulo 13.

La cama *Invacare*® **Alegio**™ debe almacenarse en una habitación que tenga una tasa de humedad entre el 10 y el 80%, y una temperatura comprendida entre 0 y 50° C.

4. Desmontaje/montaje de la cama *Invacare*® **Alegio**™

Desmontaje de la cama *Invacare*® **Alegio**™

1. Frene la cama. Posicione la cama en la posición más baja y después elévela unos 5 cm aprox.
2. Retire los accesorios: Barandas, cabecero, piecero y trapecio.
3. Afloje los botones estriados situados a ambos lados del somier (mire la ilustración A).
4. Desconecte el cable eléctrico del motor/sección de las piernas (mire la ilustración B).
5. Desmonte el somier; retire y coloque el plano superior (elev.de tronco) en posición vertical en las inserciones (mire la ilustración C y D).
6. Levante el cuadro inferior de las piernas después desmonte los pasadores superiores de la cruceta (mire la ilustración E).
7. Desmonte el cuadro inferior de las piernas y colóquelo en posición vertical en las inserciones (mire la ilustración F).
8. Desmontaje de la base del chasis (mire la ilustración G, H, I, J y K).

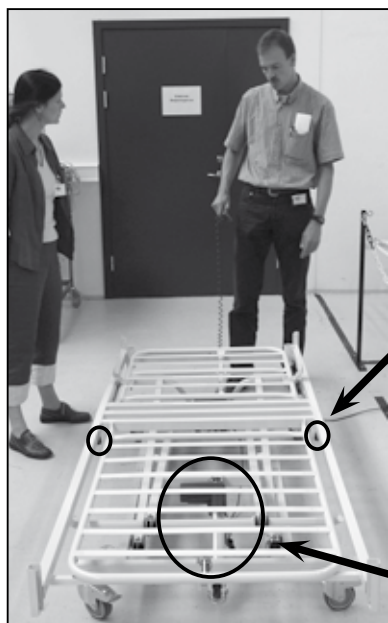

A)



Botones estriados

B)



C)



D)



E)

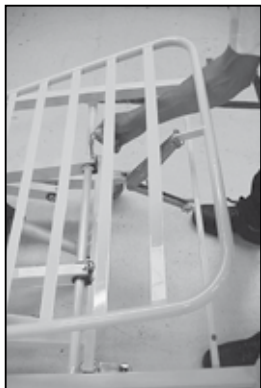

F)



G)

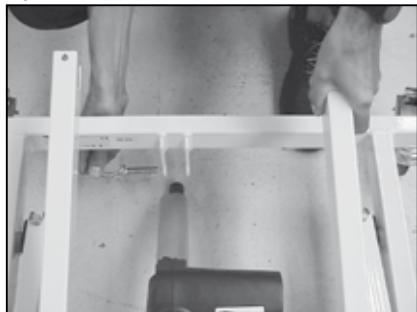

H)

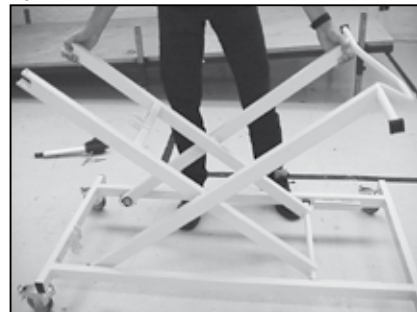

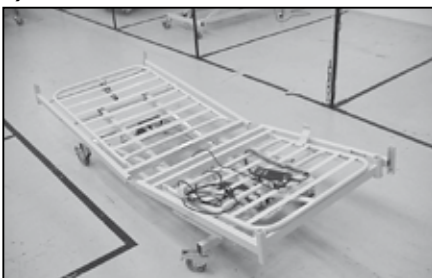
I)**J)****K)****L)**

Montaje de la cama *Invacare® Alegio™*

1. Coloque la base del chasis en posición frenada (mire la ilustración K, J, I, H y G).
2. Monte el cuadro inferior y fije los pasadores (mire la ilustración F y E).
3. Monte el cuadro superior haciendo deslizar los cuadrados de composite en los railes (mire la ilustración D y C).
4. Monte el chasis superior y chasis inferior Apriete los dos botones estriados (mire la ilustración L).
5. Conecte el cable eléctrico del motor (HVE) al motor/sección de las piernas (mire la ilustración B).
6. Coloque las palomillas en los dos lados (mire la ilustración A).
7. Monte los accesorios: barandas, cabecero, piecero y trapecio.



Precaución! Por favor asegúrese que el pasador esté completamente insertado a través de los dos agujeros de la sección tubular; y de que el clip/guía esté completamente enganchado en la cama en la parte final del perno antes de activar el mecanismo de elevación de la cama. Además, compruebe que los cuatro cojinetes de plástico están intactos y localizados correctamente entre la cruceta del chasis y la base.

Nota! No tire de la pieza de la abrazadera durante el desmontaje - la abrazadera podría deformarse impidiendo que se cierre y asegure correctamente.

Montaje del pasador entre el carro elevador y la base

El pasador debe ser montado con la abertura hacia arriba y asegurada.



5. Retiro de cables de la unidad de control

Eleve la cama hasta la posición más alta y retire el cable eléctrico.



Utilice una herramienta pequeña (como un destornillador) para empujar la primera lengüeta de la leva de seguridad. Sujetar la leva de seguridad y liberar las lengüetas restantes. Podrá remover la caja de control una vez que todas las lengüetas hayan sido liberadas.



La etiqueta detrás de los cables muestra la utilización de cada elevación del motor.

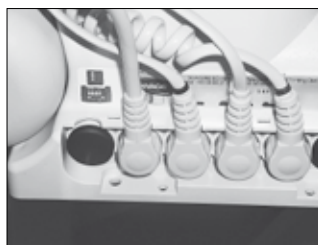

6. Montaje/desmontaje de los accesorios



Riesgo de pillarse los dedos durante el montaje y manipulación de la cama y las barandas.

Montaje del cabecero/peicero Vibeke y las barandas Verso

1. Monte el cabecero/peicero en los perfiles en U.
2. Monte las barandas en el cabecero/peicero y fíjelas con las palomillas.

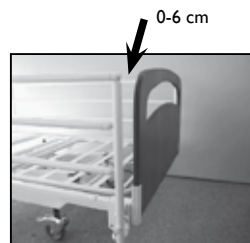

Instalación de los paneles de cabecero piecero Kirsty y barandas Nina

1. El cabecero-piecero se monta tal como se indica en la ilustración A, empuje el cabecero-piecero hacia abajo y fíjelo con las dos palomillas (ver ilustración B).

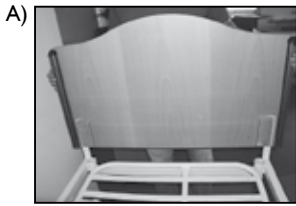

2. Eleve el somier hasta $1/3$ aproximadamente de la posición más baja.
3. Retire el soporte del final del tubo y los tornillos (ver ilustración C).
4. Retire la cinta protectora de las espigas al final de cada baranda.
5. Instale un lado cada vez. Levante la baranda con una mano mientras inserta el arco metálico en el cabecero o piecero (ver ilustración D).
6. Presione el pin de anclaje de la baranda con un dedo.
7. Eleve la baranda hasta oír el anclaje del pin, de esta manera evitará que la baranda pueda caer hacia abajo.
8. Vuelva a instalar el soporte del final del tubo y los tornillos (ver ilustración C).

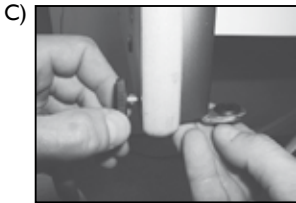

Montaje del trapecio

Coloque el trapecio en el tubo de montaje. El tubo debe ajustarse con la ayuda de la palomilla.

7. Bajada del respaldo o de la sección de los muslos en caso de emergencia



Se necesitan al menos 2 personas para soltar la sección del colchón.

Desenchufe la toma de red antes de bajar el soporte del colchón en caso de emergencia.

En caso de emergencia, las secciones del colchón se sueltan tirando de la clavija del motor.

Ambas personas tienen que sujetar la parte del colchón en posición bloqueada. Una de ellas tira de la clavija.

Ambas bajan lentamente la parte del colchón hasta que esté completamente bajada.



8. Operating the accessories

Utilización de las barandillas Verso

Hacia arriba: Levante el tubo superior del carril de lado, y libere el botón para contrarrestar la cerradura.

Hacia Abajo: Tire el botón de liberación mientras más abajo el carril de lado por el tubo superior.

NOTA! Dependiendo de la posición de la rueda, la baranda puede rozar la rueda en uno de sus extremos.

Utilización de la baranda Nina

Hacia arriba: Tire de la parte superior de la baranda de madera, hasta oír el clic de anclaje.

Hacia abajo: Levante la parte superior de la baranda de madera mientras presiona los dos pins de anclaje al mismo tiempo. Haga descender la baranda.



Funcionamiento de la barandilla, modelo LINE y BRITT

La barandilla puede contar con un dispositivo que permite bloquearla a media altura así como en posición superior. Habitualmente la barandilla solamente puede bloquearse en esta última posición.

Hacia arriba: Tire de la barandilla hacia arriba, hasta bloquear el dispositivo de anclaje y oír un click.

Hacia abajo: Levante la barra superior de madera y presione al mismo tiempo los dos pivotes de bloqueo. Haga descender la barandilla.



Elevar

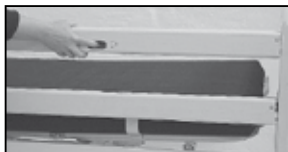

liberar



Descender



Existe el riesgo de pillarse los dedos al manejar las barandas.

Ajuste de la altura del trapecio

Afloje el cordón tal como se indica en la foto A.

El triángulo después puede ajustarse a la altura deseada. Vuelva a montar el cordón como se indica en la foto B y compruebe que el cordón haya entrado correctamente en el anclaje para ello tire del trapecio.



Coloque el trapecio de manera que el triángulo quede encima de la cama. Si el triángulo no queda encima de la cama y es utilizado, la misma podría bascular.











A

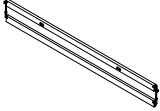

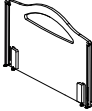
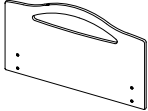
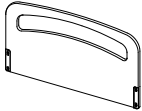
B

Carga máxima del trapecio incorporador: 80 kg.

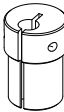
9. Accesorios

Artículo	
Baranda de madera Nina – 1 par Baranda de madera Britt – 1 par Baranda de madera Line – 1 par	
Baranda de acero Verso - 1 par	
Cabecero piecero Kirsty con inserciones - 1 par	
Cabecero piecero de madera Kirsty – 1 par	
Cabecero piecero Vibeke – 1 par	
Trapecio elevador	
Soporte mando	
Porta suero	
Soporte para porta suero	
Mando infrarojo	

Debe utilizar solamente recambios originales.

Puede conseguir manuales del usuario para la cama *Invacare®Alegio™* a través de *Invacare®*.

10. Limpieza

La cama *Invacare® Alegio™* no debe ser limpiada a alta presión ni ser sumergida totalmente.

La cama debe limpiarse con la ayuda de una esponja, un trapo o un cepillo suave. Utilice un detergente para desinfectar.

Seque la cama después de limpiarla.

No utilice nunca ácidos, soluciones alcalinas, acetona o disolventes celuloideos.

El mando, los motores y la unidad de control deben lavarse con la ayuda de un cepillo y agua (la temperatura del agua debe ser inferior a 30 °C).

Antes de la limpieza: Sitúe el plano superior en la posición más elevada. Sitúe la cama en la posición más elevada.

Desconecte el suministro eléctrico retirando el conector antes de proceder a la limpieza. El riesgo de pillarse los dedos se minimiza ya que no es posible que la cama se eleve accidentalmente.

11. Mantenimiento

El mantenimiento de la cama *Invacare® Alegio™* no puede ser realizado por personas que no hayan recibido la formación cualificada.

Después de 3 meses de utilización, se deben controlar los siguientes puntos:

- Apriete las palomillas (botones estriados) de los puntos de inserción en medio de la cama.
- Fijación de las barandas, sistema de bloqueo y mecanismo.

Considerando una operación normal, el primer servicio de inspección se deberá llevar a cabo a los dos años y a partir de allí cada dos años, de acuerdo al cuadro de mantenimiento del capítulo 12.

NB:

El somier debe ser fijado durante las operaciones de mantenimiento de manera que no pueda descender accidentalmente.

Motores, unidad de control y mando

El mantenimiento de los equipos consiste en reemplazar los elementos defectuosos.

Los motores, la unidad de control y el mando deben ser limpiados regularmente también de polvo: además deben ser objeto de control con el fin de proteger cualquier fallo mecánico o rotura.

Controlar los puntos fijos, los cables eléctricos, el vástago del pistón, así como tubos y enchufes; compruebe igualmente que el motor funcione correctamente.

12. Tabla de mantenimiento

<p>El mantenimiento de la cama <i>Invacare®Alegio™</i> no puede ser realizado más que por personas que hayan recibido las instrucciones y formación necesarias</p> <p>Núm./serie (localizado en el somier): _____</p>				
A verificar por:	Fecha:			
Comprobación eléctrica de seguridad conforme a los valores en el estándar EN 60601-1				
Controlar el montaje de las barandas el bloqueo/movimiento.				
Controlar el montaje y el sistema de freno de las ruedas.				
Controlar el motor de altura variable, la suspensión y las prestaciones.				
Controlar el motor del plano superior, la suspensión y las prestaciones.				
Compruebe que los cables eléctricos y los enchufes no están estropeados.				
Controlar la cremallera (sistema rastofix) y su función.				
Comprobar las soldaduras.				
Reparar las cubiertas estropeadas.				
<p>Lubricación a efectuar: 1. Puntos móviles en el plano de la cama y plano inferior con aceite. 2. Vástago de los motores, con aceite.</p> <p>Lubricar con aceite tipo KEN-WO 50, ref.: 813239. Nota! La guía de deslizamiento de las barandas de madera no puede lubricarse con aceite, en caso contrario las barandas se desplazarían lentamente.</p>				

Se puede realizar un contrato de mantenimiento a través de un distribuidor *Invacare®*. Además, *Invacare®* propone cursos de mantenimiento para la cama.

13. Eliminación de desechos

Este producto ha sido fabricado por una empresa que cumple con la Directiva Europea 2002/96/EC relativa a los aparatos eléctricos y electrónicos y la gestión de sus residuos.

Este producto puede contener sustancias perjudiciales para el medio ambiente si su manipulación es inapropiada o no es conforme a la legislación en vigor.

El contenedor tachado es un símbolo que indica la recogida selectiva de aparatos eléctricos o electrónicos para incentivar siempre que sea posible el reciclaje.

Por favor, actúe de forma responsable con el medio ambiente y recicle este producto al final de su vida útil.

14. Reparación del sistema eléctrico

El mantenimiento de la cama *Invacare® Alegio™* no puede ser efectuado por personal que no haya recibido la formación necesaria.

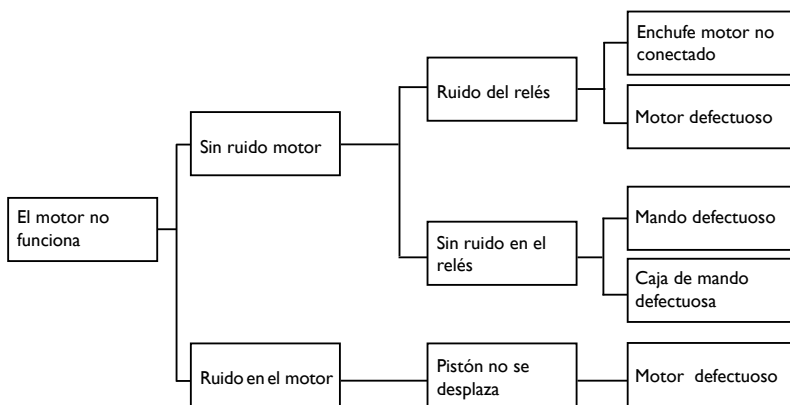

15. Especificaciones técnicas

Las medidas están indicadas en centímetros, los ángulos están indicados en grados. Las medidas y los ángulos están indicadas sin tolerancias.

Nos reservamos el derecho a modificar las medidas y los ángulos indicados.

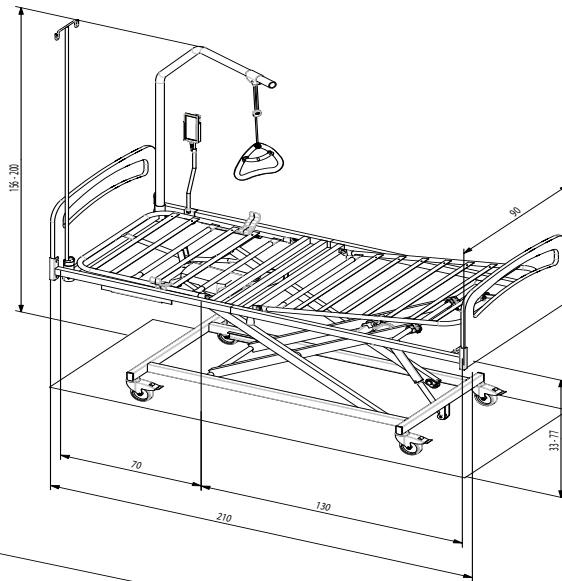

3-secciones

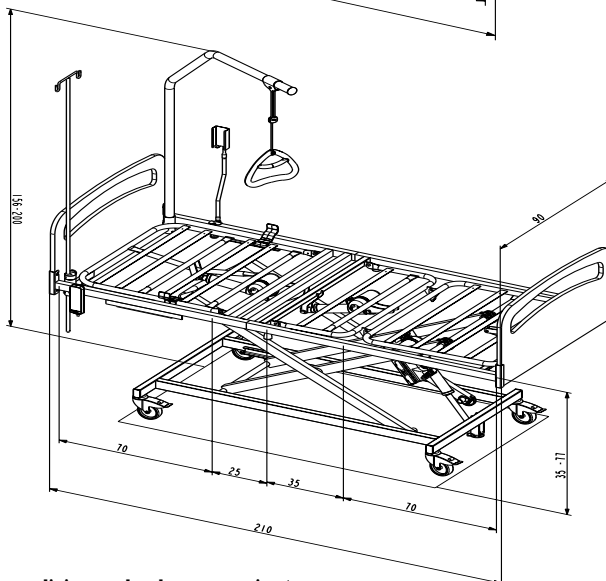

4-secciones

Transporte y condiciones de almacenamiento:

Temperatura entre -30° y 40° C

Humedad entre 10 y 80 % HR

Presión entre 700 y 1.100 hPa

16. Datos eléctricos

Alimentación: 230V.

Intensidad max.de la corriente.: I A.

Salida tensión: 24 V.

Intermitente (funcionamiento periódico del motor): 10 % max. 2/18 minutos.

Clase de protección: IP 66.

Clase de aislamiento: clase II tipo B.

Corriente alterna: 

Corriente continua: 

Nivel sonoro < 45dB.

La cama no incorpora un interruptor, de hecho el conector de alimentación constituye la única separación con el suministro eléctrico.

El paciente no está aislado de tierra ni del chasis.



Doble aislamiento



Carga máxima. (SWL) (Paciente + colchón + barandas + trapecio + cualquier otra opción).

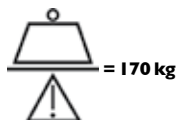

Si es posible, el producto debe ser reutilizado.



Ecuilibración del potencial.



17. Peso

Plano de somier 3 secciones	31.5 kg
Plano de somier 4 secciones	36.0 kg
Cabecero 3-4 secciones	19.5 kg
Sección piernas 3-4 secciones	12.0 kg
Sección piernas 4 secciones	16.5 kg
Base y chasis	32.5 kg
Base	13.5 kg
Chasis	15.0 kg
Panel Vibeke (la unidad)	6.0 kg
Baranda Verso (la unidad)	8.0 kg
Baranda Nina (la unidad)	8.0 kg
Trapecio incorporador	7.5 kg

18. Compatibilidad electromagnética (EMC)

La cama médica se ha diseñado para ser utilizada en el entorno electromagnético especificado a continuación. El usuario de ésta debe comprobar que se utiliza en dicho entorno.		
Prueba de emisiones	Cumplimiento	Guía de entorno electromagnético-
Emisiones de RF CISPR 11	Grupo I	La cama médica utiliza energía de RF sólo para el funcionamiento interno. Por lo tanto, sus emisiones de RF son muy bajas y no es probable que causen interferencias en equipos electrónicos cercanos.
Emisiones de RF CISPR 11	Clase B	La cama médica es adecuada para su uso en todos los establecimientos, incluidos los establecimientos domésticos y aquellos conectados directamente a la red pública de suministro de baja tensión que abastece a edificios utilizados para fines domésticos.
Emisiones de armónicos IEC 61000-3-2	Clase A	
Fluctuaciones de tensión/emisiones de parpadeo IEC 61000-3-3	Cumple	

Guía y declaración del fabricante: inmunidad electromagnética			
La cama médica se ha diseñado para ser utilizada en el entorno electromagnético especificado a continuación. El usuario de ésta debe comprobar que se utiliza en dicho entorno.			
prueba de inmunidad	IEC 60601 nivel de prueba	Nivel de cumplimiento	Entorno electromagnético : guía
Descarga electroestática (ESD) IEC 61000-4-2	± 6 kV contacto ± 8 kV aire	± 6 kV contacto ± 8 kV aire	Los suelos deberían ser de madera, cemento o de baldosas de cerámica. Si los suelos están cubiertos con material sintético, la humedad relativa debería ser de al menos un 30%.
Transitorios y pulsos eléctricos rápidos IEC 61000-4-4	± 2 kV para las líneas de suministro de alimentación ± 1 kV para las líneas de entrada/salida	± 2 kV para las líneas de suministro de alimentación ± 1 kV para las líneas de entrada/salida	La calidad de la red de alimentación eléctrica debería ser la habitual de un entorno comercial u hospitalario.
Sobretensión IEC 61000-4-5	± 1 kV de línea(s) a línea(s) ± 2 kV de línea(s) a tierra	± 1 kV en modo diferencial ± 2 kV en modo común	La calidad de la red de alimentación eléctrica debería ser la habitual de un entorno comercial u hospitalario.
Cáidas de tensión, interrupciones breves y variaciones de voltaje en las líneas de suministro de entrada IEC 61000-4-11	<5 % U_T (>95 % baño en U_T) para el ciclo de 0,5 40 % U_T (60 % baño en U_T) para ciclos de 5 70 % U_T (30 % baño en U_T) para ciclos de 25 <5 % U_T (>95 % baño en U_T) para 5 s	<5 % U_T (>95 % baño en U_T) para el ciclo de 0,5 40 % U_T (60 % baño en U_T) para ciclos de 5 70 % U_T (30 % baño en U_T) para ciclos de 25 <5 % U_T (>95 % baño en U_T) para 5 s	La calidad de la red de alimentación eléctrica debería ser la habitual de un entorno comercial u hospitalario. Si el usuario de la cama médica Alegio necesita un funcionamiento continuo durante el suministro de energía, se recomienda alimentarla por una fuente de suministro sin interrupciones o una batería.
Campo magnético de la frecuencia de alimentación (50/60 Hz) IEC 61000-4-8	3 A/m	0,3 A/m	El campo magnético de la frecuencia de alimentación debería estar a un nivel característico del entorno hospitalario o comercial.
NOTA U_T es el voltaje de corriente alterna de la red antes de la aplicación del nivel de prueba.			

Guía y declaración del fabricante: inmunidad electromagnética

La cama médica se ha diseñado para ser utilizada en el entorno electromagnético especificado a continuación. El usuario de ésta debe comprobar que se utiliza en dicho entorno electromagnético.

prueba de inmunidad	IEC 60601 nivel de prueba	Nivel de cumplimiento	Entorno electromagnético : guía
RF conducida	3 Vrms	1 Vrms	<p>Los equipos portátiles y móviles de comunicaciones por radiofrecuencia no se deben utilizar cerca de las piezas de la cama médica, incluidos los cables, sino a la distancia de separación recomendada, calculada a partir de la ecuación aplicable a la frecuencia del transmisor.</p> <p>Distancia de separación recomendada</p> <p>$d = 3,5\sqrt{P}$</p>
IEC 61000-4-6	150 kHz to 80 Mhz fuera de bandas ISM ^a	1 Vrms	<p>$d = 12\sqrt{P}$</p>
RF radiada	10 Vrms	1 Vrms	<p>$d = 1,2\sqrt{P}$ 80 MHz a 800 MHz</p>
IEC 61000-4-3	150 kHz to 80 MHz en bandas ISM ^a	10 V/m	<p>$d = 2,3\sqrt{P}$ 800 MHz a 2,5 GHz</p> <p>donde P es la potencia de salida máxima del transmisor en vatios (W) según el fabricante del transmisor y d es la distancia de separación recomendada en metros (m).^b</p> <p>Las intensidades de campo de los transmisores de RF fijos, según lo determinado por un estudio electromagnético,^c deben ser menores que el nivel de cumplimiento en cada rango de frecuencia.^d</p> <p>Las interferencias se pueden producir (() cerca de los equipos marcados con el símbolo siguiente:</p>

NOTA 1 A 80 MHz y 800 MHz, se aplica el rango de frecuencias más alto.

NOTA 2 Estas directrices no se aplican en todas las situaciones. La propagación electromagnética se ve afectada por la absorción y reflexión en estructuras, objetos y personas.

^a Las bandas de ISM (industriales, científicas y médicas) entre 150 kHz y 80 MHz son de 6.765 MHz a 6.795 MHz; de 13,553 MHz a 13,567 MHz; de 26,957 MHz a 27,283 MHz; y de 40,66 MHz a 40,70 MHz.

^b Los niveles de cumplimiento en las bandas de frecuencia ISM de 150 kHz y 80 MHz y en la gama de frecuencias de 80 MHz a 2,5 GHz están destinados a reducir la probabilidad de interferencias que los móviles y equipos de comunicaciones portátiles podrían causar si se produjesen inadvertidamente en áreas de pacientes. Por este motivo, se ha incorporado un factor adicional de 10/3 en las fórmulas utilizadas en el cálculo de la distancia de separación recomendada para los transmisores en estos rangos de frecuencia.

^c Los campos de potencia de los transmisores fijos, tales como estaciones base para radioteléfonos (celulares / inalámbricos) y radios móviles terrestres, de radioaficionados, emisiones de radio AM y FM y de televisión, no se pueden predecir teóricamente con exactitud. Se debe considerar un estudio electromagnético para evaluar el entorno electromagnético debido a los transmisores de RF fijos. Si la potencia del campo medida del lugar en el que se utiliza la cama médica supera el nivel de cumplimiento de RF anterior ésta se debe observar para verificar el funcionamiento correcto. Si se observa un funcionamiento anormal, será preciso tomar las medidas adicionales que sean necesarias, tales como la reorientación o reubicación de la cama médica.

^d En el rango de frecuencias de 150 kHz a 80 MHz, las intensidades de campo deben ser inferiores a 1 V/m.

Distancias de separación recomendadas entre los equipos de comunicaciones de RF móviles y portátiles y el Modelo 006

La cama médica se ha diseñado para ser utilizada en un entorno electromagnético en el que las perturbaciones de RF radiada están controladas. El usuario de la cama médica puede ayudar a prevenir las interferencias electromagnéticas manteniendo una distancia mínima entre los equipos de comunicaciones de RF portátiles y móviles (transmisores) y como se recomienda más adelante, de acuerdo a la potencia de salida máxima del equipo de comunicaciones.

Potencia nominal de salida máxima del transmisor W	Distancia de separación según la frecuencia del transmisor m		
	150 kHz a 80 MHz d = 1,2√P	80 MHz a 800 MHz d = 1,2√P	800 MHz a 2,5 GHz d = 2,3√P
0,01	0,12	0,12	0,23
0,1	0,38	0,38	0,73
1	1,2	1,2	2,3
10	3,8	3,8	7,3
100	12	12	23

Para los transmisores con una potencia de salida máxima no indicada anteriormente, la distancia de separación recomendada d en metros (m) se puede calcular utilizando la ecuación aplicable a la frecuencia del transmisor, donde P es la potencia de salida máxima del transmisor en vatios (W) según el fabricante.

NOTA 1 A 80 MHz y 800 MHz, se aplica la distancia de separación para el rango de frecuencias más alto.

NOTA 2 Estas directrices no se aplican en todas las situaciones. La propagación electromagnética se ve afectada por la absorción y reflexión en estructuras, objetos y personas.

Indice

Istruzioni per l'utente	8
1. Generalità	8
2. Come utilizzare il letto Alegio™ di Invacare®	9
Parte tecnica	11
3. Norme di sicurezza	11
4. Come montare/smontare il letto Alegio™ di Invacare® ...	12
5. Rimozione dei cavi dall'unità di controllo	15
6. Come montare/smontare gli accessori	15
7. Discesa di emergenza dell'alzatasta e/o dell'alzagambe ...	16
8. Come utilizzare gli accessori	17
9. Numeri d'ordine degli accessori	18
10. Pulizia	19
11. Manutenzione e controlli	19
12. Scheda manutenzione	20
13. Smaltimento rifiuti	20
14. Impianto elettrico – ricerca guasti	21
15. Specifiche tecniche	22
16. Dati elettrici	23
17. Peso	23
18. Elettro l'acquiescenza magnetica (EMC)	24

Istruzioni per l'utente

Congratulazioni per aver scelto un letto ortopedico **Alegio™** di **Invacare®**

- Il letto **Alegio™** di **Invacare®** è stato concepito per pazienti di età superiore ai 12 anni, in particolare per assistenza domiciliare.
- Il letto **Alegio™** di **Invacare®** combina una stabilità eccellente e un design ergonomico con un'estrema facilità di impiego e smontaggio.
- Peso massimo: 170 kg
- Peso massimo dell'utilizzatore: 135 kg (a condizione che il peso del materasso e degli accessori non superi i 35 kg).

Importante! Il massimo carico del letto non deve essere superato.

Al fine di ottimizzare il comfort dell'utilizzatore, **Invacare®** France Operation SAS raccomanda l'utilizzo di un materasso di spessore 16 cm.

I. Generalità

Leggere attentamente le Istruzioni per l'utente prima di usare il letto.

Tutte le indicazioni relative alla destra o alla sinistra fanno riferimento ad un paziente disteso supino sul letto.



Controllare che il letto non mostri segni di danneggiamento. Se il letto fosse danneggiato vedere i termini di consegna.



Contattare il fornitore **Invacare®** se si verificasse inaspettatamente un problema collegato al prodotto fornito.



Invacare® France Operation SAS non si assume alcuna responsabilità in caso di utilizzo, modifica o montaggio del prodotto diversi da quanto riportato nel presente manuale istruzioni.



Il letto non deve essere usato da pazienti con età inferiore ai 12 anni, o da pazienti di costituzione fisica equivalente o inferiore ai 12 anni d'età.



Possono verificarsi interferenze elettromagnetiche tra il letto e altri prodotti elettrici.

Per ridurre o eliminare tale interferenza elettromagnetica, aumentare la distanza tra il letto e i prodotti o disinserite questi ultimi.

Questo letto ortopedico può essere impiegato in unione a dispositivi medici elettrici collegati al cuore (intracardialmente) o a vasi sanguigni (intravascolare), a condizione che vengano soddisfatte le seguenti condizioni:

- Il letto ortopedico dev'essere provvisto di un sistema per una potenziale connessione di equalizzazione contrassegnata con un simbolo mostrato sul retro di questo manuale.

- I dispositivi medici elettrici non devono essere fissati su accessori metallici del letto come sponde laterali, asta sollevammatato, asta flebo, spalle ecc.

Inoltre, il filo elettrico dei dispositivi medici elettrici non deve essere coperto da accessori o parti mobili del letto.



Se il letto fosse occupato da persone agitate (spasmi) o confuse è possibile usare un box ACP per bloccare le funzioni di controllo a mano.



Controllare che il letto sia regolato nella posizione più bassa prima di lasciarlo incustodito - in tal modo si riduce l'effetto di incidenti dovuti a caduta / intrappolamento.



Bloccare sempre il freno del letto se non c'è necessità di spostarlo, onde evitare incidenti salendo sul/scendendo dal letto e durante la cura del paziente.



Togliere la spina dalla presa di corrente prima di spostare il letto. Durante il trasporto tenere il cavo lontano dal pavimento e dalle rotelle.

Usando il letto controllare che il cavo elettrico non venga schiacciato o danneggiato in qualche modo.



Lasciare **sempre** il letto nella posizione più bassa, per evitare il rischio di schiacciamento imputabile alla discesa accidentale della rete. Se, in fase di regolazione dell'altezza, una persona dovesse trovarsi sotto il letto questa potrebbe subire gravi lesioni.

- Il letto **Alegio™** di **Invacare®** è marcato CE in conformità con la direttiva 93/42/EEC riguardante i presidi medici.
- I motori e la centralina del letto **Alegio™** di **Invacare®** sono omologati ai sensi della direttiva EN 60601:1996-03.
- Il letto **Alegio™** di **Invacare®** è stato sottoposto ad analisi dei rischi secondo la direttiva NF EN 14971.

Il grado di protezione di motori e centralina è IP 66, mentre quello della pulsantiera è IP 66.

E' obbligatorio installare sulla centralina una camma di bloccaggio. In caso contrario, **Invacare®** France Operation SAS non può garantirne la protezione.

Carico massimo: 170 kg – peso massimo del paziente: 135 kg. Il carico massimo è indicato nella targa di progettazione.

NB! Non superare mai il carico massimo consentito.

Utilizzo della pulsantiera



← **Posizione da seduto (Pulsante Verde) - su/giu**
(solo per letti a quattro sezioni)
Usare il pulsante riportante il simbolo a sinistra.

← **Per regolare l'alzatesta - su/giu**
Usare il pulsante riportante il simbolo a sinistra.

← **Per regolare l'alzagambe - su/giu**
(solo per letti a quattro sezioni)
Usare il pulsante riportante il simbolo a sinistra.

← **Per regolare l'altezza della rete - su/giu**
Usare il pulsante riportante il simbolo a sinistra.
Non applicabile ai letti con regolazione manuale dell'altezza delle gambe.

2. Come utilizzare il letto **Alegio™** di **Invacare®**

Regolazione alzagambe (solo per letti a 3 sezioni)

Per azionare l'alzagambe tirare verso l'alto l'apposita manopola.



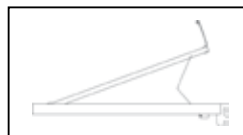

Su: Tirare verso l'alto la manopola per l'alzagambe.

Giù: Tirare verso l'alto la manopola per l'alzagamme e quindi abbassare l'alzagambe.

Se è prevista un'estensione del piano rete sollevare l'alzagambe.



Come utilizzare le ruote piroettanti con freno

<p>Ruote senza freno a pedale centralizzato Quando il letto è in posizione corretta ci devono essere almeno due ruote bloccate: una sul lato testata ed una su quello pediera.</p> <p>1) Per frenare: Azionare il freno con il piede. 2) Per sbloccare il freno: Azionare con il piede la leva di rilascio.</p>	
<p>Come azionare le ruote con sistema di frenatura centrale (pedale ad arco) Quando il letto è posizionato correttamente, le ruote devono essere bloccate.</p> <p>1) Per frenare, fare pressione con il piede sul pedale ad arco 2) Per disinnescare il freno, sollevare il pedale ad arco fino a che il freno si sblocchi.</p>	<p>1) </p> <p>2) </p>
<p>Ruota piroettante Il letto Alegio™ con freno a pedale centralizzato può essere dotato di una ruota piroettante. Quest'ultima è azionata tramite il pedale del freno centralizzato.</p> <p>1) Per attivare la ruota piroettante: Se il freno non è attivo azionare il pedale verde. 2) Per disattivare la ruota piroettante: Azionare il pedale rosso, fino a rilasciare il freno.</p>	

Il movimento delle ruote alla partenza può avvenire in modi differenti e provocare reazioni diverse a seconda del tipo di pavimento su cui sono poggiate – anche quando questo non è perfettamente liscio. In caso di dubbio, *Invacare®* raccomanda di porre una idonea protezione tra le ruote ed il pavimento.

3. Norme di sicurezza



Prima di spostare il letto scollegare la spina dalla presa di corrente. Durante il trasporto il cavo non deve venire a contatto con il pavimento o con le ruote piroettanti. Accertarsi che la presa di corrente non sia bloccata o in qualunque modo danneggiata durante l'utilizzo del letto.



Quando si presta assistenza all'utilizzatore e durante le regolazioni il letto deve essere bloccato.



Il connettore elettrico deve essere sempre accessibile per poter scollegare il dispositivo in caso di mancanza di corrente. Si consiglia di montare il cavo elettrico sull'apposito gancio, vedere la figura seguente.



Prima di spostare il letto portare tutte le sezioni del piano rete in linea orizzontale. Afferrare con entrambe le mani la parte superiore della testata o della pediera, quando il letto viene spinto in avanti o indietro.



Attenzione! prima di eseguire qualsiasi movimento di elevazione del piano rete, assicurarsi che il piolo siano perfettamente inseriti su entrambi i fori del tubo e che il gancio a molla si chiuda e rimanga chiuso e bloccato completamente al tubo. Inoltre, si prega di assicurarsi che tutte e quattro le boccole plastiche siano intatte e posizionate correttamente tra il braccio della base e il braccio della struttura superiore.

NB! Non tirare il piolo del sistema di aggancio durante lo smontaggio - il piolo potrebbe deformarsi e non bloccare più in maniera ottimale.



Rischio di schiacciamento o impigliamento delle dita durante l'assemblaggio e la regolazione delle



Per svincolare e far scendere il piano rete occorrono almeno due persone.



Rischio di schiacciamento o impigliamento delle dita durante la regolazione delle sponde.



Posizionare l'alzamalati in modo tale che la maniglia risulti tesa sopra il letto. Se la maniglia è stata spostata in posizione esterna al letto durante l'utilizzo dell'alzamalati, esiste il rischio di ribaltamento.



Prima di spostare il letto portare tutte le sezioni del piano rete in linea orizzontale. Afferrare con entrambe le mani la parte superiore della testata o della pediera, quando il letto viene spinto in avanti o indietro.

Gli interventi di manutenzione descritti in questo manuale ai capitoli 12 e 13 possono essere eseguiti solamente dal personale opportunamente formato e addestrato da *Invacare*[®].

In caso di modifica delle funzioni del letto, eseguire le verifiche previste al capitolo 13.

Il letto *Alegio*[™] di *Invacare*[®] deve essere collocato in locali con umidità compresa tra 10 - 80% e temperatura compresa tra 0 - 50°C.

5. Come montare/smontare il letto *Alegio*[™] di *Invacare*[®]

Per smontare il letto

1. Frenare il letto e portarlo nella posizione più bassa, quindi sollevarlo di circa 5 cm.
2. Togliere gli accessori: Sponde laterali, testata/pediera e alza malati.
3. Smontare i volantini da ambo i lati (vedere illustrazioni A).
4. Smontare il cavo dal motore di sollevamento/alzapiedi (vedere illustrazioni B).
5. Smontare la struttura lato testa e posizionarla in verticale (vedere illustrazioni C e D).
6. Sollevare l'alzapiedi e togliere il perno di bloccaggio (vedere illustrazioni E).
7. Smontare la struttura lato piedi e posizionarla in verticale (vedere illustrazioni F).
8. Smontare i tubi crociera (vedere illustrazioni G, H, I, J e K).

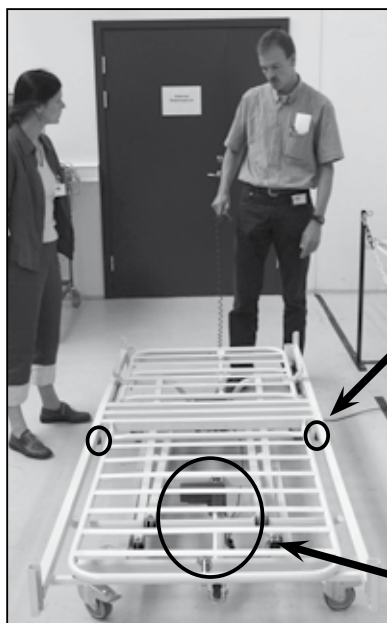

A)



Volantino a vite

B)



C)



D)



E)



F)



G)

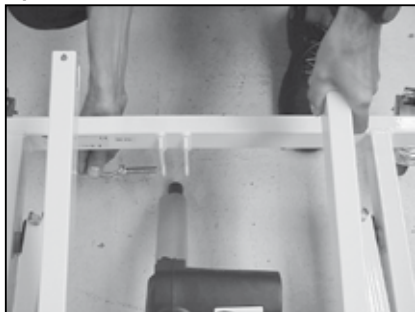

H)

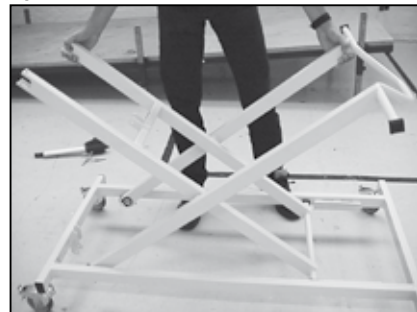

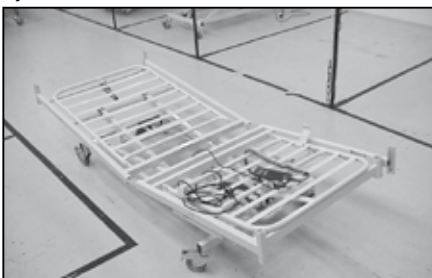
I)**J)****K)****L)**

Come montare il letto Alegio™ di Invacare®

1. Montare i tubi crociera (vedere illustrazioni K, J, I, H e G).
2. Montare l'alzapiedi e i perni di bloccaggio (vedere illustrazioni F e C).
3. Montare la testata (vedere illustrazioni D e C).
4. Spingere la testata contro l'alzapiedi (vedere illustrazioni L).
5. Montare il cavo per il motore di sollevamento/alzapiedi (vedere illustrazioni B).
6. Mount the finger screws in both sides (vedere illustrazioni A).
7. Montare gli accessori: Sponde laterali, testata/pediera e alza malati.



Attenzione! prima di eseguire qualsiasi movimento di elevazione del piano rete, assicurarsi che il piolo siano perfettamente inseriti su entrambi i fori del tubo e che il gancio a molla si chiuda e rimanga chiuso e bloccato completamente al tubo. Inoltre, si prega di assicurarsi che tutte e quattro le boccole plastiche siano intatte e posizionate correttamente tra il braccio della base e il braccio della struttura superiore.

NB! Non tirare il piolo del sistema di aggancio durante lo smontaggio - il piolo potrebbe deformarsi e non bloccare più in maniera ottimale.

Montaggio del sistema di aggancio del braccio di sollevamento a forbice e la base

Il sistema di aggancio deve essere installato con l'apertura rivolta verso l'alto e bloccato.



5. Rimozione dei cavi dall'unità di controllo

Solleverre il letto nella posizione più alta possibile e rimuovere il cavo principale dalla spina della corrente.



Solleverre il letto nella posizione più alta possibile e rimuovere il cavo principale dalla spina della corrente.

Afferrare la camma di bloccaggio e rilasciare il successivo dente d'arresto della camma di bloccaggio.

Con tutti i dentini rilasciati la camma di bloccaggio può essere rimossa dal box di controllo.



L'etichetta dietro ai cavi, indica per quale parte di sollevamento è usato il motore.

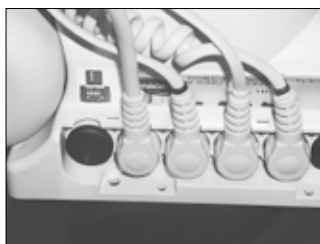

6. Come montare/smontare gli accessori



Rischio di schiacciamento o impigliamento delle dita durante l'assemblaggio e la regolazione delle sponde.

Montaggio dei pannelli Vibeke e sponde Verso

1. Infilare i pannelli all'interno dei profili ad U.
2. Montare le sponde facendo attenzione che il sistema di aggancio/sgancio sia posizionato sul lato pediera. Avvitare entrambi i pomelli.



Installazione testata/pediera Kirsty e sponde Nina

1. La testata/pediera deve essere montata come da indicazioni in figura A - Spingere completamente la testata/pediera verso il basso, e fissarla con le due viti con testa ad alette (vedi figura B).

A)

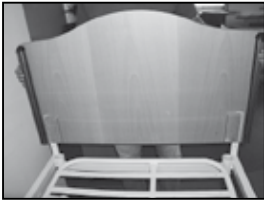

B)



2. Sollevare la rete di circa un terzo rispetto alla posizione più bassa.
3. Rimuovere le staffe ferma sponda e le viti con testa ad alette (vedi figura C).
4. Togliere il nastro di protezione dai tasselli di blocco in corrispondenza delle estremità delle sponde.
5. Installare un elemento alla volta. Sollevare la sponda inferiore in legno con una mano e accompagnare l'archetto metallico verso la barra della testata/pediera (vedi figura D).
6. Premere con un dito il perno di bloccaggio della sponda.
7. Sollevare la sponda fino al punto in cui i perni di bloccaggio si serrano con un click sonoro, in modo da evitare che la sponda possa cadere.
8. Installare nuovamente le staffe ferma sponde e le viti con testa ad alette (vedi figura C).

C)



D)



Montaggio dell'asta alzamalati

Inserire l'asta alzamalati nel tubo corrispondente. L' alzamalati deve essere

7. Discesa di emergenza dell'alzatesta e/o dell'alzagambe



Per svincolare e far scendere il piano rete occorrono almeno due persone.

Prima di eseguire una discesa di emergenza staccare sempre la spina dalla rete di alimentazione.

In condizione di emergenza per svincolare e far scendere il piano rete è necessario estrarre la coppia dal motore.

Le due persone provvedono a tenere il piano rete in posizione bloccata.

Una di loro estrae la coppia.

Entrambe abbassano lentamente il piano rete finché questo non risulta completamente sceso.



8. Come utilizzare gli accessori

Come utilizzare le sponde Verso

Alzare: Alzi il tubo di cima della sbarra di lato, e rilasci il bottone per impegnare la serratura.

Abbassare: Tiri il bottone di liberazione mentre abbassa la sbarra di lato dal tubo di cima.

NB! A seconda della posizione delle ruote, la parte lato testiera delle sponde può toccare il freno delle ruote.

Come utilizzare le sponde Nina.

Alzare: Tirare verso l'alto la parte superiore della sponda finché i pioli di aggancio non si innestano perfettamente (si deve sentire il rumore).

Abbassare: Tirare verso l'alto la parte superiore della sponda tenendo contemporaneamente premuti i due pioli di aggancio. Abbassare poi la sponda accompagnandola nel movimento.

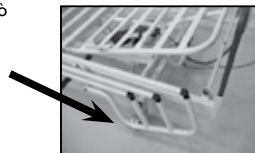

Per utilizzare le sponde in legno LINE e BRITT

La testata/pediera possono essere attrezzate in modo tale da consentire il bloccaggio delle sponde a metà o tutta altezza.

Disolite le sponde possono essere bloccate solo in posizione di massima altezza.

Per sollevarle: tirare verso l'alto la sponda superiore in legno fino ad impegnare il perno di bloccaggio, che scatterà a conferma dell'avenuto aggancio.

Per abbassarle : sollevare la sponda superiore in legno e spingere contemporaneamente i due perni di bloccaggio. Abbassare quindi la sponda.



Sollevarle

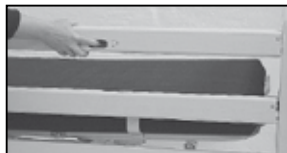

Sbloccare



Abbassare



Rischio di schiacciamento o impigliamento delle dita durante la regolazione delle sponde.

Come regolare l'altezza dell'alzamalati

Allentare il cordino come indicato nella figura A. La maniglia dell'alzamalati può ora essere regolata all'altezza desiderata. Unire le due estremità del cordino come indicato alla figura B e controllare che lo stesso sia ben fissato al relativo sistema di bloccaggio tirando la maniglia.



Posizionare l'alzamalati in modo tale che la maniglia risulti tesa sopra il letto. Se la maniglia è stata spostata in posizione esterna al letto durante l'utilizzo dell'alzamalati, esiste il rischio di ribaltamento.





A



B

Carico max. alzamalati: 80 kg.

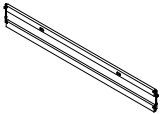
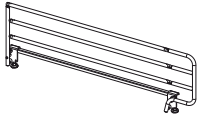
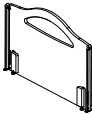
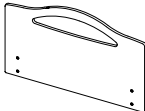
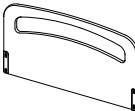
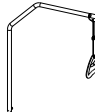
9. Numeri d'ordine degli accessori

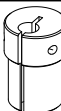
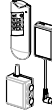
Articolo	
Sponde in legno Nina (paio) Sponde in legno Britt (paio) Sponde in legno Line (paio)	
Sponda in acciaio Verso (paio)	
Pannelli (testata/pediera) in legno Kirsty con barre di allungamento (paio)	
Pannelli (testata/pediera) in legno Kirsty (paio)	
Pannelli (testata/pediera) in legno Vibeke (alti) (paio)	
Alzamalati	
Porta telecomando	
Asta portaflebo	
Supporto per asta portaflebo	
Comando ad infrarossi	

Si prega di utilizzare esclusivamente ricambi originali. È possibile ordinare ricambi o manuali istruzioni supplementari per il letto **Alegio™** di **Invacare®** richiedendoli alla ssa **Invacare®**.

10. Pulizia

Il letto **Alegio**TM di **Invacare**[®] non può essere lavato con getti d'acqua sotto pressione o negli impianti automatici di lavaggio.

Per pulirlo usare una spugna, un panno o una spazzola. Utilizzare comuni detergenti disinfettanti.

Asciugare il letto una volta lavato.

Evitare assolutamente di utilizzare prodotti acidi, alcalini o solventi quali ad esempio l'acetone o un diluente cellulosico.

La pulsantiera, i motori e la centralina di comando possono essere puliti con un panno inumidito.

(La temperature dell'acqua deve essere inferiore a 30° C).

Durante le operazioni di pulizia: portare l'alzatasta e il letto nella posizione più alta. Scollegare la presa di alimentazione di rete prima di eseguire la pulizia. Il rischio di schiacciamento dita è ridotto al minimo, poiché in questa posizione i componenti del letto non si possono alzare ulteriormente.

11. Manutenzione e controlli

I controlli e la manutenzione del letto **Alegio**TM di **Invacare**[®] devono essere eseguiti unicamente da personale opportunamente formato o addestrato.

Dopo un periodo di 3 mesi verificare:

- Il serraggio dei volantini in corrispondenza dei tasselli posti nella parte centrale del letto.
- Il fissaggio delle sponde, il meccanismo di bloccaggio e il sistema di movimentazione.

Stante un'operatività normale, il primo servizio di ispezione è richiesto dopo 2 anni e di lì in poi ogni anno secondo quanto raccomandato dalla tabella manutenzioni al capitolo 12.

Attenzione:

È necessario sostenere la rete durante le fasi di controllo onde evitare che si possa abbassare accidentalmente.

Motori, centralina e pulsantiera

La manutenzione di questi componenti viene effettuata sostituendo le parti difettose o non funzionanti.

Pulire periodicamente motori, centralina e pulsantiera da eventuale polvere o sporcizia accumulate e accertarsi che non vi siano danni o rotture meccaniche.

Controllare i punti di ancoraggio, i cavi, le bielle, gli alloggiamenti e le spine, nonché il corretto funzionamento dei motori.

12. Scheda manutenzione

La manutenzione del letto Alegio™ di Invacare® deve essere eseguita unicamente da personale opportunamente formato o addestrato				
Numero di serie (posizionato sul piano rete): _____				
Controlli da effettuare:	Data:			
controllo di sicurezza Elettrico in concordanza coi valori nell'EN 60601-1 standard				
Verificare le sponde laterali (fissaggio, sistema di bloccaggio/movimento).				
Controllare le ruote (montaggio e freni).				
Controllare il motore regolazione altezza, sospensione e prestazioni.				
Controllare il motore alzatasta, sospensione e prestazioni.				
Verificare l'integrità di cavi e spine di rete.				
Controllare i perni di fissaggio rapido.				
Verificare i punti di saldatura.				
Riparare i rivestimenti danneggiati.				
Verificare l'effettiva lubrificazione di: 1. Punti di snodo (rete e struttura) con olio. 2. I tiranti dei motori, con olio. Utilizzare olio medicale pulito, ad es. KEN-WO 50, n. d'ordine: 813239. NB! Il sistema di scorrimento della sponde in legno NON deve essere lubrificato con olio, altrimenti le sbarre si muoveranno lentamente.				

Nei paesi in cui Invacare® dispone di rivenditori autorizzati è possibile sottoscrivere dei contratti di assistenza e manutenzione.

Invacare® offre inoltre dei corsi per assistenza e manutenzione dei letti **Alegio™** di Invacare®.

13. Smaltimento rifiuti

Questo prodotto è stato fornito da un fabbricante in conformità alla direttiva "Gestione dei Rifiuti di Apparecchiature Elettriche ed Elettroniche (RAEE)" 2002/96/CE.

Questo prodotto potrebbe contenere delle sostanze nocive all'ambiente se smaltite in maniera non corretta o lasciate in punti di raccolta non appropriati e non conformi a quanto previsto dalla Legislazione Nazionale.

Il simbolo »contenitore di spazzatura barrato« vi invita a comportarvi in maniera responsabile e a rispettare l'ambiente favorendo il reimpiego, recupero e riciclaggio dei componenti elettrici ed elettronici che, solo al termine del loro ciclo di vita, vanno raccolti e smaltiti in modo separato presso appropriate strutture di raccolta differenziata.

14. Impianto elettrico – ricerca guasti

I controlli e le operazioni di manutenzione del letto **Alegio**TM di **Invacare**[®] possono essere eseguiti solamente da personale opportunamente formato o addestrato.

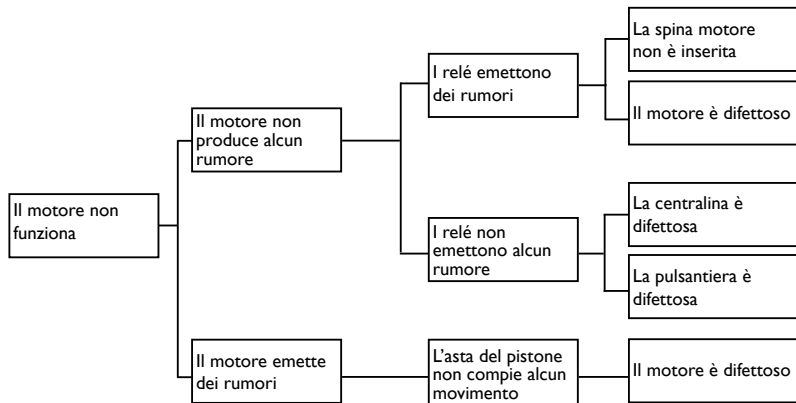

15. Specifiche tecniche

Tutte le misure sono espresse in cm. Tutte le inclinazioni sono espresse in gradi. Tutte le misure e inclinazioni sono indicate senza tolleranze. *Invacare®* si riserva il diritto di modificare dette misure e inclinazioni senza preavviso.

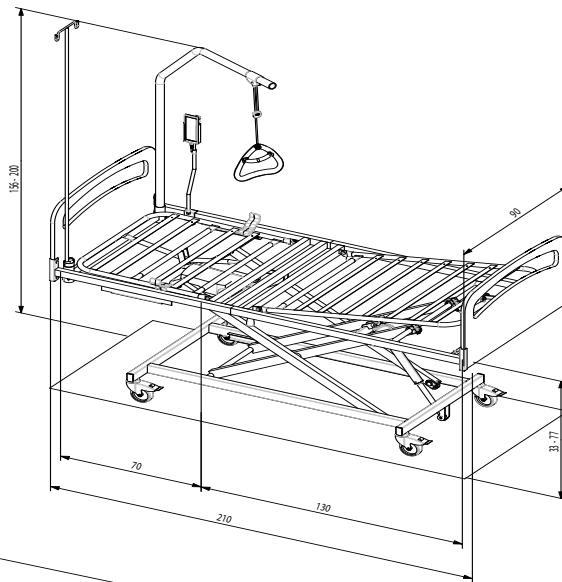

3-sezioni

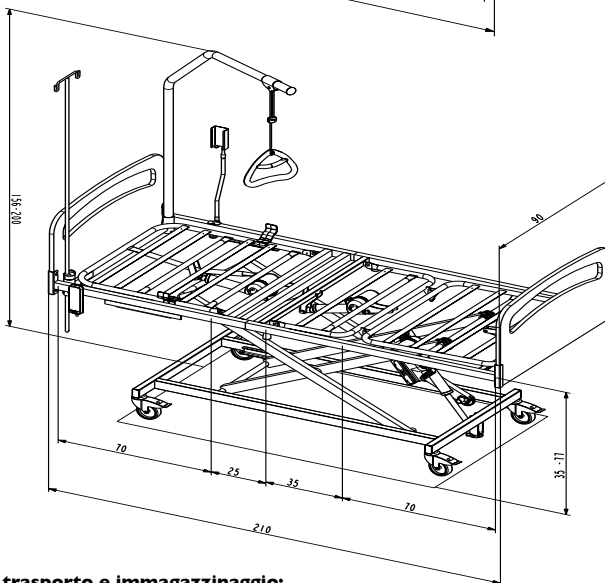

4-sezioni

Condizioni di trasporto e immagazzinaggio:

Temperatura tra -30° e 40° C

Umidità tra 10 e 80 % RH

Pressione tra 700 e 1.100 hPa

16. Dati elettrici

Alimentazione: 230 V.

Assorbimento max di corrente: 1 A.

Corrente in uscita: 24 V.

Intermittenza (funzionamento periodico del motore): 2/18 min.

Classe di protezione: IP 66.

Classe di isolamento: Classe II, tipo B.

Corrente alternata: 

Corrente continua: 

Livello sonoro < 45 dB.

Il letto non è dotato di un interruttore di rete, pertanto la spina di rete costituisce l'unico elemento che consente di isolare il letto dall'alimentazione elettrica.

L'utilizzatore non è isolato rispetto alla terra e alla struttura del letto.



Doppio isolamento: 

Carico massimo (SWL) (Utilizzatore+materasso+sponde+alzamalato+ attrezzatura).

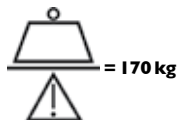

Quando possibile, il prodotto deve essere reimpiegato o riciclato.



Equalizzazione del potenziale.



17. Peso

Piano rete letto a 3-sezioni	31,5 kg
Piano rete letto a 4-sezioni	36,0 kg
Struttura - sezione testa letto a 3-4-sezioni	19,5 kg
Struttura - sezione piedi letto a 3-4-sezioni	12,0 kg
Struttura - sezione piedi letto a 4-sezioni	16,5 kg
Struttura base e tubi crociera	32,5 kg
Struttura base	13,5 kg
Tubi crociera	15,0 kg
Testata/pediera Vibeke (pz.)	6,0 kg
Sponde laterali Verso (pz.)	8,0 kg
Sponde laterali Nina (pz.)	8,0 kg
Alzamalati	7,5 kg

18. Elettro l'acquiescenza magnetica (EMC)

L'uso del letto ortopedico è previsto negli ambienti elettromagnetici specificati qui di seguito. L'utente del letto ortopedico deve assicurarsi che venga usato in tale ambiente.

Test di emissioni	Conformità	Ambiente elettromagnetico – guida
Emissioni RF CISPR 11	Gruppo I	Il letto ortopedico utilizza l'energia RF solo per il suo funzionamento interno. Pertanto, le sue emissioni RF sono molto basse e non sembrano causare interferenze nei dispositivi elettronici vicini.
Emissioni RF CISPR 11	Classe B	Il letto ortopedico è idoneo all'uso in tutte le strutture, comprese quelle domestiche e quelle direttamente collegate alla rete di alimentazione elettrica pubblica a bassa tensione che rifornisce gli edifici usati per scopi domestici.
Emissioni armoniche IEC 61000-3-2	Classe A	
Oscillazioni di tensione/ emissioni di sfarfallamento (flicker) IEC 61000-3-3	Conforme	

Guida e dichiarazione del produttore – immunità elettromagnetica

Il letto ortopedico può essere usato nell'ambiente elettromagnetico specificato qui di seguito. L'utente del letto ortopedico deve assicurarsi che venga usato in tale ambiente.

test immunità	IEC 60601 livello di test	Livello di conformità	Ambiente elettromagnetico – guida
Scarica elettrostatica (ESD) IEC 61000-4-2	± 6 kV contatto ± 8 kV aria	± 6 kV contatto ± 8 kV aria	I pavimenti devono essere in legno, cemento o piastrelle di ceramica. Se i pavimenti sono ricoperti da materiale sintetico, l'umidità relativa dev'essere di almeno il 30 %.
Transitore elettrico veloce (burst) IEC 61000-4-4	± 2 kV per linee di alimentazione elettrica ± 1 kV per linee input/output	± 2 kV per linee di alimentazione elettrica ± 1 kV per linee input/output	La qualità della connessione elettrica deve essere come quella di un tipico ambiente commerciale od ospedaliero.
Sovratensione IEC 61000-4-5	± 1 kV da linea(-e) a linea(-e) ± 2 kV da linea(-e) a terra	± 1 kV modo differenziale ± 2 kV modo comune	La qualità della connessione elettrica deve essere come quella di un tipico ambiente commerciale od ospedaliero.
Vuoti di tensione, brevi interruzioni e variazioni di tensione sulle linee di alimentazione elettrica (input) IEC 61000-4-11	<5 % U_T (>95 % vuoto in U_T) per 0,5 ciclo 40 % U_T (>60 % vuoto in U_T) per 5 cicli 70 % U_T (>30 % vuoto in U_T) per 25 cicli <5 % U_T (>95 % vuoto in U_T) per 5 s	<5 % U_T (>95 % vuoto in U_T) per 0,5 ciclo 40 % U_T (>60 % vuoto in U_T) per 5 cicli 70 % U_T (>30 % vuoto in U_T) per 25 cicli <5 % U_T (>95 % vuoto in U_T) per 5 s	La qualità della connessione elettrica deve essere come quella di un tipico ambiente commerciale od ospedaliero. Se l'utente del letto ortopedico Alegio avesse bisogno di un funzionamento continuo durante le interruzioni di corrente elettrica, si consiglia di alimentare il letto ortopedico Alegio tramite un gruppo di continuità o una batteria.
Campo magnetico della frequenza di rete (50/60 Hz) IEC 61000-4-8	3 A/m	0,3 A/m	I campi magnetici della frequenza di rete dovrebbero avere il caratteristico livello di un tipico ambiente commerciale od ospedaliero.

NOTA U_T è la tensione di alimentazione c.a. prima di eseguire il test.

Guida e dichiarazione del produttore – immunità elettromagnetica

Il letto ortopedico può essere usato nell'ambiente elettromagnetico specificato qui di seguito. L'utente del letto ortopedico deve assicurarsi che venga usato in tale ambiente elettromagnetico.

test immunità	IEC 60601 livello di test	Livello di conformità	Ambiente elettromagnetico – guida
RF condotta	3 Vrms	1 Vrms	<p>I dispositivi di comunicazione RF portatili e mobili, inclusi i cavi, non devono essere usati a una distanza da qualsiasi parte del letto ortopedico che sia minore della distanza consigliata, calcolata in base all'equazione applicabile alla frequenza del trasmettitore.</p> <p>Distanza consigliata</p> <p>$d = 3,5\sqrt{P}$</p> <p>$d = 12\sqrt{P}$</p> <p>$d = 1,2\sqrt{P}$ 80 MHz - 800 MHz</p> <p>$d = 2,3\sqrt{P}$ 800 MHz - 2,5 GHz</p> <p>dove P è la potenza nominale massima di uscita del trasmettitore in watt (W) secondo il fabbricante del trasmettitore stesso e d è la distanza consigliata in metri (m).^b</p> <p>L'intensità di campo proveniente dai trasmettitori RF fissi, stabilita da un'indagine elettromagnetica,^c dovrebbe essere inferiore al livello di conformità in ogni gamma di frequenza.^d</p> <p>Possono verificarsi interferenze nelle vicinanze di dispositivi contrassegnati dal seguente simbolo: </p>
IEC 61000-4-6	150 kHz - 80 MHz fuori banda ISM ^a	1 Vrms	
	10 Vrms	1 Vrms	
	150 kHz - 80 MHz in banda ISM ^a	1 Vrms	
RF radiata	10 V/m	10 V/m	
IEC 61000-4-3	80 MHz - 2,5 GHz		

NOTA 1 A 80 MHz e 800 MHz viene applicata la gamma di frequenza più alta.

NOTA 2 Queste indicazioni possono non essere valide in tutte le situazioni. La propagazione elettromagnetica è pregiudicata dall'assorbimento e dalla riflessione di strutture, oggetti e persone.

^a Le bande ISM (industriali, scientifiche e mediche) tra 150 kHz e 80 MHz sono da 6,765 MHz a 6,795 MHz; da 13,553 MHz a 13,567 MHz; da 26,957 MHz a 27,283 MHz; e da 40,66 MHz a 40,70 MHz.

^b I livelli di conformità delle bande di frequenza ISM tra 150 kHz e 80 MHz e nella gamma di frequenza da 80 MHz a 2,5 GHz dovrebbero diminuire la probabilità che i dispositivi di comunicazione mobili/portatili possano causare interferenza se venissero inavvertitamente portati nell'area dove si trova il paziente. Per questo motivo è stato incorporato un fattore addizionale di 10/3 nelle formule usate per calcolare la distanza consigliata per i trasmettitori in queste gamme di frequenza.

^c L'intensità di campo dei trasmettitori fissi, come stazioni base per radio, telefoni (cellulari/cordless) e radiocomunicazioni sul campo (land mobile radio), radioamatori, trasmissioni radio AM ed FM e trasmissioni TV in teoria non può essere prevista con precisione. Per valutare l'ambiente elettromagnetico dovuto ai trasmettitori RF fissi si dovrebbe considerare la necessità di un'indagine elettromagnetica. Se l'intensità di campo misurata nella zona in cui viene usato il letto ortopedico supera il suddetto livello di conformità RF applicabile, si dovrebbe controllare che il letto ortopedico funzioni normalmente. Se si rilevasse un funzionamento anormale saranno necessarie misure aggiuntive, come un nuovo orientamento o una risistemazione del letto ortopedico.

^d Oltre la gamma di frequenza che va da 150 kHz a 80 MHz, l'intensità di campo dovrebbe essere inferiore a 1 V/m.

Distanze consigliate tra dispositivi di comunicazione RF portatili e mobili e il modello 006

Il letto ortopedico deve essere utilizzato in un ambiente elettromagnetico in cui i disturbi RF irradiati siano controllati. L'utente del letto ortopedico può evitare le interferenze elettromagnetiche mantenendo una distanza minima tra dispositivi di comunicazione RF portatili e mobili (trasmettitori) e il letto ortopedico come consigliato qui di seguito, secondo la potenza di output massima dei dispositivi di comunicazione.

Potenza di uscita nominale massima del trasmettitore W	Distanza a seconda della frequenza del trasmettitore m		
	da 150 kHz a 80 MHz d = 1,2√P	80 MHz - 800 MHz d = 1,2√P	800 MHz - 2,5 GHz d = 2,3√P
0,01	0,12	0,12	0,23
0,1	0,38	0,38	0,73
1	1,2	1,2	2,3
10	3,8	3,8	7,3
100	12	12	23

Per i trasmettitori con potenza di uscita nominale massima non elencata qui sopra, la distanza consigliata d in metri (m) può essere calcolata usando l'equazione applicabile alla frequenza del trasmettitore, dove P è la massima potenza nominale di uscita del trasmettitore in watt (W) secondo il fabbricante del trasmettitore.

NOTA 1 A 80 MHz e 800 MHz si applica la distanza per la gamma di frequenza più alta.

NOTA 2 Queste indicazioni possono non essere valide in tutte le situazioni. La propagazione elettromagnetica è pregiudicata dall'assorbimento e dalla riflessione di strutture, oggetti e persone.

Índice

Informações/utilizador	8
1. Em Geral	8
2. Funcionamento da Cama Invacare®Alegio™	9
Especificações técnicas	11
3. Instruções de Segurança	11
4. Desmontar/Montar a cama Invacare®Alegio™	12
5. Retirar os cabos da unidade de controlo	15
6. Montar e desmontar os acessórios	15
7. Descida de emergência do encosto e/ou da secção das coxas..	16
8. Funcionamento dos acessórios	17
9. Referências dos acessórios	18
10. Limpeza	19
11. Manutenção	19
12. Tabela de Manutenção	20
13. Eliminação de resíduos	20
14. Detectar erros no sistema eléctrico	21
15. Dados Técnicos.....	22
16. Dados Eléctricos.....	23
17. Peso	23
18. Cumpre as normas de Compatibilidade	
Electromagnética (EMC).....	24

Informações/utilizador

Parabéns! Escolheu uma cama hospitalar *Invacare® Alegio™* da *Invacare® France Operation SAS*.

- A cama *Invacare® Alegio™* foi especialmente concebida para utilizadores com a idade mínima de 12 anos, para uso doméstico, particularmente.
- A cama *Invacare® Alegio™* concilia estabilidade e concepção ergonómica permitindo uma montagem e desmontagem fáceis.
- Peso máximo 170kg.
Peso máximo do paciente 135kg (verificando-se um peso do estrado e dos acessórios não superior a 35kg).
Importante: A capacidade máxima de peso da cama não pode ser excedida. Warnings

Afim de otimizar o conforto do utente, *Invacare® France Operation SAS* recomenda o uso de um colchão hospitalar de 16 cm de espessura.

I. Em Geral

É favor ler com muita atenção toda a parte sobre INFORMAÇÕES UTILIZADOR antes de dar uso a esta cama. Todas as indicações acerca das direcções Dr^o e Esq^o são dadas do ponto de vista do utente quando deitado de costas na cama.



Verifique se a cama apresenta quaisquer sinais de danificação. Se a cama estiver danificada, consulte as condições de devolução.



Contacte o representante da *Invacare®* caso surja algum problema com o produto fornecido.



Invacare® não é responsável pelas utilizações, alterações, ou montagens do produto, não conformes às indicações mencionadas no presente manual de utilização.



A cama não pode ser utilizada por utentes com menos de 12 anos ou por utentes que têm uma estatura equivalente à de uma pessoa com 12 anos ou mais pequena.



Pode ocorrer interferência electromagnética entre a cama e outros produtos eléctricos. Para reduzir ou eliminar esta interferência electromagnética, aumente a distância entre a cama e os produtos ou desligue-os.
Esta cama médica pode ser utilizada em conjunto com equipamento eléctrico para medicina ligado ao coração (intracardiaco) ou aos vasos sanguíneos (intravascular), desde que se respeitem os seguintes pontos:
- A cama médica deve ser equipada com um suporte de ligação para equalização de potencial marcado com um símbolo apresentado no verso deste manual.
- O equipamento eléctrico para medicina não deve ser fixado aos acessórios metálicos da cama, tais como calhas laterais, vara de elevação, vareta de gotas, extremidades da cama, etc.
Além disto, o cabo de alimentação do equipamento eléctrico para medicina deve ser afastado dos acessórios ou de outras peças móveis da cama.



Se a cama for utilizada por pessoas inquietas (espasmos) ou confusas, pode utilizar-se uma caixa ACP para bloquear as funções de controlo manual.



Assegure que a cama é ajustada na posição mais baixa antes de a deixar sem vigilância — desta forma diminui-se o efeito de acidentes de queda/aprisionamento.



Aplice sempre os travões quando não houver necessidade de mover a cama, para evitar acidentes durante a entrada ou saída da cama e durante o tratamento do paciente.



Desligue a ficha da tomada antes de mover a cama. O cabo deve ser afastado do chão e das rodinhas durante o transporte. Certifique-se de que o cabo de alimentação não fica preso ou que não é danificado durante a utilização da cama.



Manter sempre a cama baixada quando esta, não está a ser utilizada para cuidados médicos. Existe um risco de esmagamento no caso do leito baixar acidentalmente. Toda a pessoa se encontrando debaixo da cama aquando a uma regulação corre o risco de ficar gravemente ferida.

- A cama *Invacare® Alegio™* tem a marca CE- em conformidade com a directiva 93/42/EEC a Aparelhos Médicos.
- Os motores e o controlo estão protegidos de acordo com a directiva EN 60601:1996-03.
- A *Invacare® Alegio™* foi submetida a uma análise de risco em conformidade com a directiva EN 14971.

A caixa de controlo manual, e os motores estão protegidos de acordo com a directiva IP 66. O controlo manual está de acordo com a directiva IP 66.

Peso máx.: 170 kg - peso máx. utilizador 135 kg. Os pesos máx. estão descrito na base da estrutura.

Atenção! O peso máximo não deve ser excedido.

Utilizar o comando

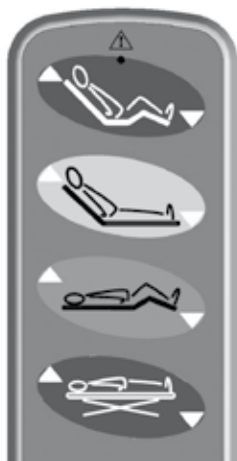

← **Posição sentado (Botão verde) - para cima/para baixo**
(apenas para camas quadripartidas)
Utilize o botão cujo simbolo se encontra à esquerda.

← **Regulação da parte superior do Leito (Costas) - para cima/para baixo**
Utilize o botão cujo simbolo se encontra à esquerda.

← **Regulação da secção das coxas - para cima/para baixo**
(apenas para camas quadripartidas)
Utilize o botão cujo simbolo se encontra à esquerda.

← **Regulação da Altura do Leito na Horizontal - para cima/para baixo**
Utilize o botão cujo simbolo se encontra à esquerda.
Nota! Não se aplica às camas cujo as pernas sejam ajustadas manualmente.

2. Funcionamento da Cama *Invacare® Alegio™*

Regulação da secção das pernas (Apenas camas com 3 secções)

Para levantar ou descer a secção das pernas utilize a pega.



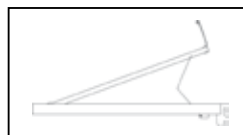

Para cima: Levante a pega na secção das pernas.

Para baixo: Levante a pega do colchão na secção das pernas e depois baixe a secção das pernas.



Se usar uma extensão de suporte para o colchão, levante a secção das pernas.

Operação dos castores com travão

<p>Utilizar os travões dos castores Quando a cama está posicionada correctamente, pelo menos um castor da frente e um de trás tem de estar bloqueado.</p> <p>1) Travar: Pressione o pedal. 2) Destruar: Pressione no pedal de destravar.</p>	
<p>Activar rodizios com sistema de travagem central (Pedal) Quando a cama está posicionada no local correcto, os rodizios devem ser activados.</p> <p>1) Travar: Pisar o pedal. 2) Desactivar a travagem: Levantar o pedal, até que o travão fique solto.</p>	<p>1) </p> <p>2) </p>
<p>Funcionamento do castor direccionável A cama Alegio™ com o sistema de bloqueio central, pode ser equipada com castor direccionável.</p> <p>O castor direccionável funciona através do pedal de bloqueio central.</p> <p>1) Activar: Se o travão estiver na posição neutra, pressione o pedal verde.</p> <p>2) Desactivar: Pressione o pedal vermelho, até que o travão fique na posição neutra.</p>	

O deslizamento da cama pode ocorrer em condições especiais e em diferentes tipos de chão, como chãos destratados ou muito mal tratados. Em caso de dúvidas a *Invacare®* recomenda por uma protecção entre os castor e o chão.

3. Instruções de Segurança



Antes de mover a cama, desligue a ficha da tomada eléctrica. O cabo deve estar longe do chão e dos castores durante o seu transporte.
Certifique-se que o cabo eléctrico não está trilhado ou que não fica danificado enquanto utiliza a sua cama.



A cama deve estar bloqueada enquanto presta assistência ao paciente e também enquanto procede às regulações e ajustes necessários!



A ficha eléctrica deverá estar sempre acessível para desligar o dispositivo da tomada. Recomendamos que, para tal, o cabo de alimentação seja colocado no gancho; veja a seguinte imagem.



Ajuste toda a secção do suporte do colchão para uma posição horizontal e leve a cama para a posição mais baixa antes de transportar a cama montada!
Segure na cabeceira da cama com ambas as mãos enquanto puxa a cama ou a empurra.



Atenção certifique-se que os tubinhos estão completamente inseridos dentro de ambos os furos da secção tubular; e que o clip com mola esteja totalmente engatado ao pino superior da cabeceira ao lado mecanismo de subida da cama. Assegure-se ainda, que os 4 casquilhos plásticos estão intactos e correctamente montados entre a base da cama e o mecanismo de tesoura e entre o estrado da cama e o mecanismo de tesoura.

Nota Especial: Não puxe a chave do fecho de segurança do pino durante a desmontagem. A chave do fecho pode ficar deformada o que impedirá o fecho correcto e a Segurança do mesmo.



Quando montar ou utilizar as guardas laterais, corre o risco de trilhar os seus dedos.



São necessárias duas pessoas para soltar o leito da cama.



Tenha cuidado ao montar e trabalhar com as guardas laterais de metal, corre o risco de magoar os seus dedos.



Posicione o pendural de forma a que a pega estique na direcção do sentido transversal da cama.
Se o pendural for utilizado enquanto a pega estiver afastada da cama
– A cama pode inclinar-se quando a pega for utilizada.



Ajuste toda a secção do suporte do colchão para uma posição horizontal e leve a cama para a posição mais baixa antes de transportar a cama montada!
Segure na cabeceira da cama com ambas as mãos enquanto puxa a cama ou a empurra.

Todos os serviços e trabalhos de manutenção descritos nos capítulos 12 e 13 só podem ser executados por pessoal que tenha sido instruído e autorizado pela *Invacare*®.

Se as funções da cama se alterarem, deve verificar a cama de acordo com o capítulo 13.

A *Invacare*® **Alegio**™ deve ser armazenada num quarto com um nível de humidade de 10 - 80% e com um nível de temperatura de 0 - 50°C.

5. Desmontar/Montar a cama *Invacare*® **Alegio**™

Desmontar a cama *Invacare*® **Alegio**™

1. Bloquee a cama e leve-a para a posição mais baixa e depois eleve-a mais ou menos 5 cm.
2. Retire os acessórios: Guardas laterais, cabeceiras e pendural.
3. Desaperte os manípulos de ambos os lados (ver ilustrações A).
4. Remova o cabo do pendural/secção das pernas (ver ilustrações B).
5. Desmonte a estrutura superior da cabeceira referente à cabeça e coloque-a na posição vertical (ver ilustrações C e D).
6. Levante a secção das pernas e retire o pino de bloqueio (ver ilustrações E).
7. Desmonte a estrutura superior referente aos pés e coloque-a também numa posição vertical (ver ilustrações F).
8. Desmonte o sistema de elevação em cruz (ver ilustrações G, H, I, J e K).

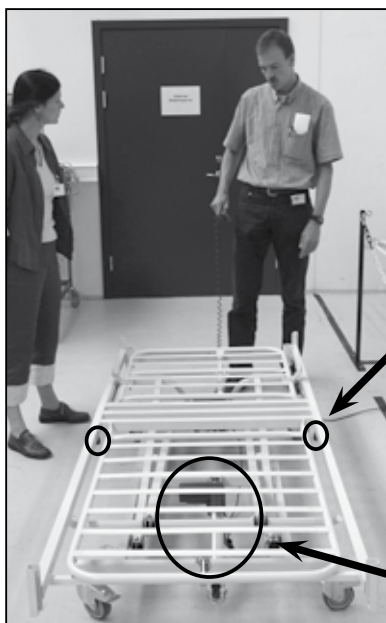

A)



Parafuso de orelhas

B)



C)



D)



E)



F)



G)

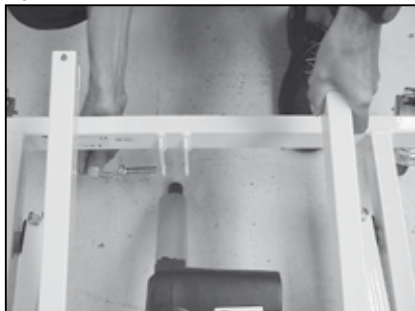

H)

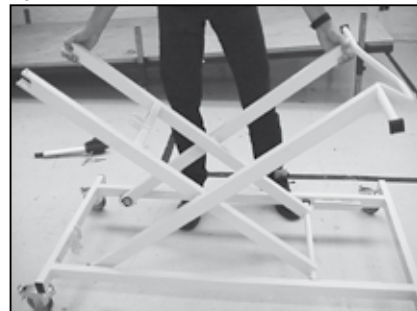

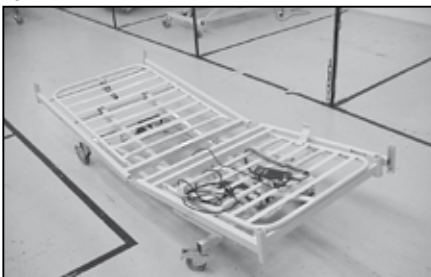
I)**J)****K)****L)**

Montar a cama Invacare® Alegio™

1. Monte o sistema de elevação em cruz (ver ilustrações K, J, I, H e G).
2. Monte a secção das pernas e coloque os pinos de bloqueio (ver ilustrações F e E).
3. Monte a cabeceira referente à cabeça (ver ilustrações D e C).
4. Insira a secção da cabeça na secção das pernas (ver ilustrações L).
5. Monte o cabo para o pendural/secção das pernas (ver ilustrações B).
6. Montar os parafusos em ambos os lados (ver ilustrações A).
7. Monte os acessórios: Guardas laterais, cabeceiras e pendural.



Atenção certifique-se que os tubinhos estão completamente inseridos dentro de ambos os furos da secção tubular, e que o clip com mola esteja totalmente engatado ao pino superior da cabeceira ao lado mecanismo de subida da cama. Assegure-se ainda, que os 4 casquilhos plásticos estão intactos e correctamente montados entre a base da cama e o mecanismo de tesoura e entre o estrado da cama e o mecanismo de tesoura.

Nota Especial: Não puxe a chave do fecho de segurança do pino durante a desmontagem. A chave do fecho pode ficar deformada o que impedirá o fecho correcto e a Segurança do mesmo.

Montagem dos pinos entre as articulações e a base da Cama

os pinos devem ser montados com a abertura para cima e depois travados.



5. Retirar os cabos da unidade de controlo

Levante bem a cama e retire o cabo principal da corrente.



Use uma pequena ferramenta como uma chave de fendas, para empurrar a primeira patilha do "painel".

Liberte todas as patilhas do "painel".

Com todas as patilhas libertas o "painel" pode ser removido da caixa de controlo.



A informação por detrás dos cabos descreve quais elevações o motor pode ser utilizado.

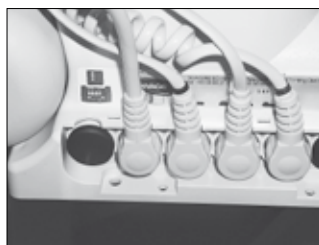

6. Montar e desmontar os acessórios



Quando montar ou utilizar as guardas laterais, corre o risco de trilhar os seus dedos.

Montar as cabeceiras de madeira Vibeke

1. Baixe a cabeceira e as pernas até ao nível do estrado.
2. Coloque a guarda lateral com o sistema de bloqueio na perna da cama e aperte os dois parafusos.

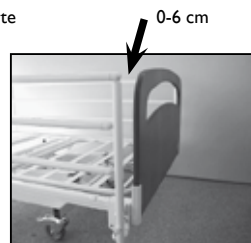

Montagem das cabeceiras Kirsty e guardas laterais Nina

1. A cabeceira da cama é montada como indicado na ilustração A – puxe a cabeceira para baixo até ao seu limite, e bloquee-a com os dois parafusos (ilustração B).

A)

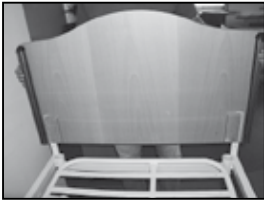

B)



2. Eleve o suporte do colchão aproximadamente 1/3 da posição mais baixa.
3. Retire o suporte da guarda lateral e os seus parafusos (ilustração C).
4. Retire a protecção dos suportes de cada guarda lateral.
5. Monte uma guarda lateral de cada vez. Eleve a parte de baixo da guarda de madeira com uma mão enquanto encaixa nas guias da cabeceira (ilustração D).
6. Pressione o pino de bloqueio da guarda lateral com um dedo.
7. Eleve a guarda lateral até que o pino de bloqueio faça um clique audível, de forma a evitar que a guarda lateral caia do seu suporte.
8. Monte novamente o suporte e os parafusos (ilustração C).

C)



D)



Montar o Pendural

Insira o pendural no respectivo tubo. O pendural deve ser apertado com o manipulador.

7. Descida de emergência do encosto e/ou da secção das coxas



São necessárias duas pessoas para soltar o leito da cama.

Remova a ficha da fonte de alimentação antes de efectuar o desengate de emergência do suporte do leito. Numa emergência, as secções do leito são libertadas puxando a cavilha de segurança do motor.

As duas pessoas seguram a secção do leito na posição bloqueada. Uma delas puxa a cavilha de segurança. Ambas descem lentamente a secção do leito até esta estar totalmente descida.



8. Funcionamento dos acessórios

Montar e trabalhar com as guardas laterais Verso

Para Cima: Levante o tubo de cima do trilho lateral e solte o botão para ativar o lock.

Para Baixo: Puxe o botão de liberação, enquanto o lado inferior do trilho pela segurança tube.

NOTA: Dependendo da posição do castor, a guarda lateral poderá tocar o castor na extremidade da cabeceira.

Utilizar guarda lateral Line

Subir: Puxe a barra superior da guarda lateral, até o pino de bloqueio bloquear com um estalido.

Descer: Eleve a barra superior da guarda lateral e una os dois pinos de bloqueio.

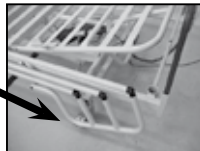

Solte

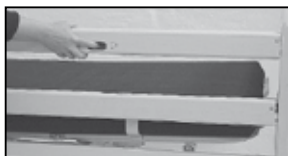

Eleve



Baixe



Tenha cuidado ao montar e trabalhar com as guardas laterais de metal, corre o risco de magoar os seus dedos.

Ajustar a altura da pega do pendural

Solte o fio tal como exemplificado na ilustração A. A pega pode agora ser ajustada para a altura pretendida. Aperte as duas pontas do fio tal como ilustrado em B e verifique se o fio está apertado no fecho do fio puxando a pega.



Posicione o pendural de forma a que a pega estique na direcção do sentido transversal da cama. Se o pendural for utilizado enquanto a pega estiver afastada da cama – A cama pode inclinar-se quando a pega for utilizada.





A



B

Peso Máx. do pendural: 80 kg.

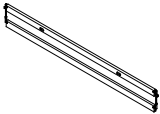
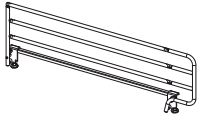
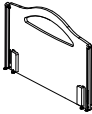
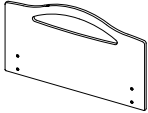
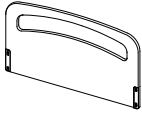
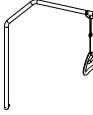
9. Referências dos acessórios

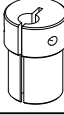
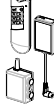
Artigo	
Guarda Lateral Madeira Nina - I Par Guarda Lateral Madeira Britt - I Par Guarda Lateral Madeira Line - I Par	
Guarda Lateral Verso – I Par	
Cabeceiras Madeira Kirsty c/ barra lateral – I Par	
Cabeceiras Madeira Kirsty – I Par	
Cabeceiras Madeira Vibeke – I Par	
Pendural	
Suporte de controlo manual	
Suporte de soro	
Sorte para o suporte de soro	
IR mãos livres	

Por favor, utilize apenas acessórios e peças de substituição indicados pela Invacare®.

Listas de peças de substituição e manuais de utilização da cama Alegio™ podem ser encomendados à Invacare®.

10. Limpeza

A cama Alegio™ não pode ser limpa em instalações de limpeza automática ou utilizando equipamentos de limpeza baseados em jactos de água.

A cama deve ser lavada utilizando uma esponja, pano ou escova. Use detergentes de desinfecção usuais.

Seque a cama depois de a limpar.

Nunca utilize ácidos, produtos alcalinos ou solventes, tais como acetona ou diluente de celulose.

Os motores, a caixa de comando e a unidade de controlo podem ser lavados com escova e água (A temperatura da água não deverá ultrapassar os 30° C).

Para a Limpeza: Subir a parte superior do Leito na posição máxima. Subir a cama na sua posição máxima também. Desligar a ficha da corrente. O Risco de trilhar os dedos é minimizado porque a elevação accidental da cama é desta forma impossível.

11. Manutenção

Os serviços e manutenção da Alegio™ só podem ser executados por pessoal que tenha recebido instruções ou formação necessária pela *Invacare*®.

Após 3 meses de utilização, deverá verificar:

- O funcionamento e o correcto aperto dos manípulos da base da estrutura.
- O aperto da guarda lateral, o sistema de bloqueio e o sistema de locomoção.

Com uma utilização normal, a primeira revisão é recomendada passado dois anos e depois de 2 em 2 anos, tendo de ser respeitadas as condições discriminadas no Capítulo 12.

Atenção:

O suporte do colchão deve ser suportado durante as revisões para prevenir que este caia acidentalmente.

Motores, Unidade de Controlo e Comando.

Estas peças terão que ser substituídas se avariarem.

Motores, Unidade de controlo e comando devem ser limpos regularmente para retirar a poeira e sujidade e devem ser inspeccionados para evitar eventuais danos.

Inspeccione todos os cabos, pistões, fichas e ligações, verifique também o correcto funcionamento do motor.

12. Tabela de Manutenção

Os serviços e manutenção da cama Alegio™ só podem ser efectuados por um técnico Invacare® autorizado				
Nº S (indicado no lastro da cama): _____				
Verificar:	Data:			
Electrical verificar, de acordo com os valores na norma EN60601-1				
Verifique o movimento e o bloqueio e das guardas laterais.				
Verifique a montagem e a travagem das rodas.				
Verificar a suspensão e o desempenho do motor de elevação do lastro.				
Verificar a suspensão e o desempenho do motor de elevação da cabeceira.				
Inspeccione os cabos e as ligações para determinar se estão danificadas.				
Verifique o ajuste do rastofix e respectivo funcionamento.				
Verificar as soldas.				
Reparar a pintura.				
Lubrificações: 1. Centros de rotação do suporte do colchão e da base da estrutura, com óleo. 2. Lubrifique todos os tubos dos motores. Com óleo de limpeza (p.ex.KEN-WO 50, Enc. N.º: 813239). Nota! As calhas dos painéis para o funcionamento das guardas laterais de madeira não devem ser lubrificadas com óleo. Poderia a guarda começar a deslizar lentamente, sem mais nem menos.				

É possível celebrar um contacto de serviços nos países onde a *Invacare®* tem uma empresa de vendas própria. Além disso, a *Invacare®* oferece cursos de formação sobre serviços e manutenções da cama *Alegio™*.

13. Eliminação de resíduos

Este produto foi fornecido por uma Empresa que cumpre a Legislação Europeia 2002/96/CE relativa aos resíduos de equipamentos eléctricos e electrónicos (REEE).

Este produto pode conter substâncias prejudiciais ao meio ambiente, quando o produto estiver no final do seu ciclo de vida por favor não o coloque em locais não apropriados.

O símbolo do contentor cruzado presente neste produto indica que os componentes eléctricos devem no final do seu ciclo de vida ser colocados ou enviados para locais próprios com a finalidade de serem reciclados.

14. Detectar erros no sistema eléctrico

As revisões e manutenções da **Alegio™**, devem ser efectuados por um técnico **Invacare®** autorizado.

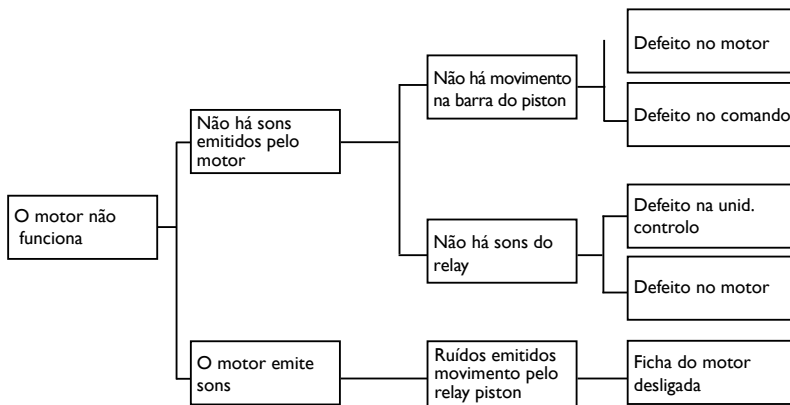

15. Dados Técnicos

Todas as medidas são descritas em cm, e os ângulos são dados em graus. Todas as medidas e ângulos são expressas sem tolerâncias.

A Invacare® reserva-se ao direito de modificar todas as medidas e ângulos que figuram do presente manual.

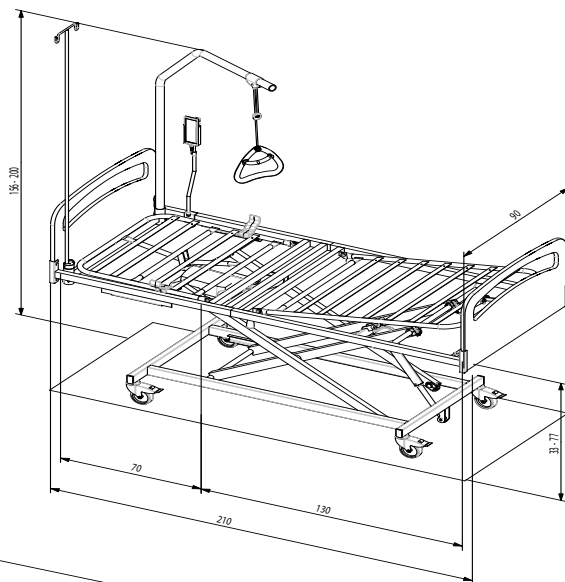

Tripartido

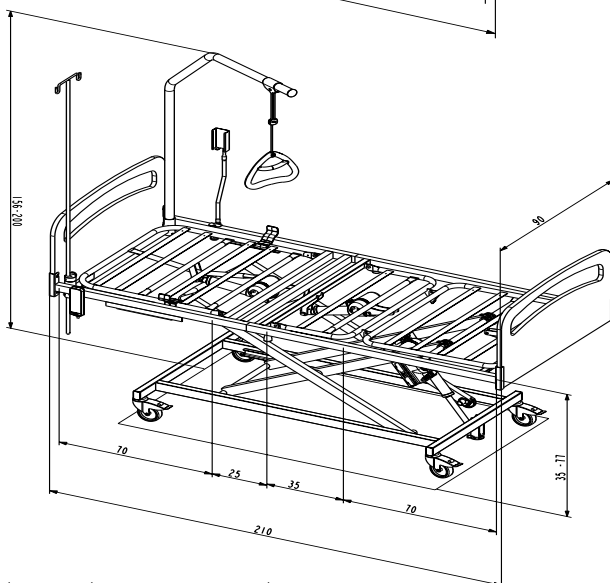

Quadripartido

Condições de transporte e armazenamento:

Temperatura entre -30 ° e 40° C

Humidade entre 10 e 80 % HR

Pressão entre 700 e 1,100 hPa

16. Dados Eléctricos

Voltagem da corrente: 230V.

Entrada máxima de corrente: I A.

Saída de corrente: 24 V.

Intermitente (Funcionamento periódico do motor): 2/18 minutos.

Classe de protecção: IP 66.

Insulation class: Classe II, Tipo B.

Corrente alterna: 

Corrente contínua: 

Nível de ruído: < 45dB.

A cama não está equipada com um interruptor da tomada, por isso, a ficha da tomada é a única que separa a ficha da alimentação.

O paciente não está separado do chassis nem do chão.



Isolamento duplo.



Peso máx.(SWL) (paciente + colchão + guarda lateral + pendural + outro equipamento)

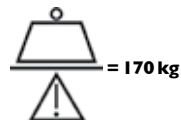

= 170 kg

O produto deve ser utilizado de novo onde for possível.



Equalização do potencial.



17. Peso

Estrado Tripartido	31,5 kg
Estrado Quadripartido	36,0 kg
Estrutura superior: Cabeceira - Cama 3-4 partida	19,5 kg
Estrutura superior: Secção das pernas - Cama 3-4 partida	12,0 kg
Estrutura superior: Secção das pernas - Cama Quadripartida	16,5 kg
Base e Estrutura de Elevação (Tesoura)	32,5 kg
Base	13,5 kg
Estrutura de Elevação (Tesoura)	15,0 kg
Cabeceiras Vibeke (pc)	6,0 kg
Guardas laterais Verso (pc)	8,0 kg
Guardas laterais Nina (pc)	8,0 kg
Pendural	7,5 kg

18. Cumpre as normas de Compatibilidade Electromagnética (EMC)

A Cama Médica destina-se a utilização no ambiente electromagnético descrito abaixo. O utilizador da cama Médica deverá assegurar que é utilizada neste ambiente.

Teste de emissões	Conformidade	Ambiente electromagnético – orientação
Emissões RF CISPR 11	Grupo I	A Cama Médica só utiliza energia RF para a sua função interna. Logo, as emissões RF são muito baixas e não deverão causar interferências com equipamento electrónico circundante.
Emissões RF CISPR 11	Classe B	A Cama Médica adequa-se a utilização em todos os estabelecimentos, incluindo estabelecimentos domésticos e aqueles directamente relacionados com a rede pública de alimentação em baixa tensão que fornece edifícios utilizados para fins domésticos.
Radiações harmónicas IEC 61000-3-2	Classe A	
Variações de tensão/emissões de flicker IEC 61000-3-3	Em conformidade	

Orientação e declaração do fabricante – imunidade electromagnética

A Cama Médica destina-se a utilização no ambiente electromagnético descrito abaixo. O utilizador da cama Médica deverá assegurar que é utilizada neste ambiente.

teste de imunidade	IEC 60601 nível de teste	Nível de conformidade	Ambiente electromagnético – orientação
Descarga electrostática (ESD) IEC 61000-4-2	± 6 kV contacto ± 8 kV ar	± 6 kV contacto ± 8 kV ar	O chão deve ser de madeira, cimento ou azulejo de cerâmica. Se o chão estiver coberto de material sintético, a humidade relativa deverá ser de pelo menos 30 %.
Transiente eléctrico rápido IEC 61000-4-4	± 2 kV para linhas de alimentação ± 1 kV para linhas de entrada/saída	± 2 kV para linhas de alimentação ± 1 kV para linhas de entrada/saída	A qualidade da alimentação deverá corresponder a um ambiente comercial ou hospitalar típico.
Sobretensão IEC 61000-4-5	± 1 kV linha(s) para linha(s) ± 2 kV linha(s) de terra	± 1 kV modo diferencial ± 2 kV modo comum	A qualidade da alimentação deverá corresponder a um ambiente comercial ou hospitalar típico.
Quedas de potencial, interrupções pequenas e variações de tensão nas linhas de entrada de alimentação IEC 61000-4-11	$<5\% U_T$ ($>95\%$ de quebra em U_T) para ciclo de 0,5 $40\% U_T$ ($>60\%$ de quebra em U_T) para ciclos de 5 $70\% U_T$ ($>30\%$ de quebra em U_T) para ciclos de 25 $<5\% U_T$ ($>95\%$ de quebra em U_T) para 5 s	$<5\% U_T$ ($>95\%$ de quebra em U_T) para ciclo de 0,5 $40\% U_T$ ($>60\%$ de quebra em U_T) para ciclos de 5 $70\% U_T$ ($>30\%$ de quebra em U_T) para ciclos de 25 $<5\% U_T$ ($>95\%$ de quebra em U_T) para 5 s	A qualidade da alimentação deverá corresponder a um ambiente comercial ou hospitalar típico. Se o utilizador da cama Médica Alegio requerer um funcionamento contínuo continued operation durante as interrupções de alimentação, recomenda-se que a Cama Médica seja equipada com uma fonte de alimentação ininterrupta ou com uma bateria.
Campo magnético da frequência da corrente (50/60 Hz) IEC 61000-4-8	3 A/m	0,3 A/m	O campo magnético da frequência de corrente deverá estar a um nível característico, próprio de um ambiente comercial ou hospitalar.

NOTA U_T é a tensão da corrente alterna antes da aplicação do nível de teste.

Orientação e declaração do fabricante – imunidade electromagnética

A cama Médica destina-se a utilização no ambiente electromagnético descrito abaixo. O utilizador da Cama Médica deverá assegurar que é utilizada neste ambiente electromagnético.

teste de imunidade	IEC 60601 nível de teste	Nível de conformidade	Ambiente electromagnético – orientação
RF Conduzida	3 Vrms	1 Vrms	<p>Não devem ser utilizados instrumentos de comunicação por RF portáteis ou móveis junto de qualquer parte da Cama Médica, o que inclui os cabos, a uma distância inferior à distância de separação recomendada calculada a partir da equação aplicável à frequência do transmissor.</p> <p>Distância de separação recomendada</p> <p>$d = 3,5\sqrt{P}$</p>
IEC 61000-4-6	150 kHz a 80 MHz fora das faixas ISM ^a	1 Vrms	
	10 Vrms	1 Vrms	<p>$d = 12\sqrt{P}$</p>
	150 kHz a 80 MHz nas faixas ISM ^a	1 Vrms	
RF Irradiada	10 V/m	10 V/m	<p>$d = 1,2\sqrt{P}$ 80 MHz a 800 MHz</p> <p>$d = 2,3\sqrt{P}$ 800 MHz til 2,5 GHz</p> <p>$d = 2,3\sqrt{P}$ 800 MHz a 2,5 GHz</p> <p>em que P é a potência nominal de saída máxima do transmissor em watts (W) de acordo com o fabricante do mesmo e d é a distância de separação recomendada em metros (m).^b</p> <p>As intensidades de campo dos transmissores de RF fixos, tal como determinado pela avaliação electromagnética do local,^c deverão ser inferiores ao nível de conformidade em cada faixa de frequências.^d</p> <p>Podem ocorrer interferências nas proximidades dos equipamentos marcados com o seguinte símbolo:</p> 
IEC 61000-4-3	80 MHz a 2,5 GHz	10 V/m	

NOTA 1 A 80 MHz e 800 MHz, aplica-se a faixa de frequências mais elevada.

NOTA 2 Estas directrizes podem não se aplicar a todas as situações. A propagação electromagnética é afectada pela absorção e reflexão de estruturas, objectos e pessoas.

^a As faixas ISM (industrial, científica e médica) entre 150 kHz e 80 MHz são 6,765 MHz a 6,795 MHz; 13,553 MHz a 13,567 MHz; 26,957 MHz a 27,283 MHz; e 40,66 MHz a 40,70 MHz.

^b Os níveis de conformidade nas faixas de frequências ISM entre 150 kHz e 80 MHz e na faixa de frequências de 80 MHz e 2,5 GHz destinam-se a diminuir a probabilidade de o equipamento de comunicações móbil/portátil causar interferência se for inadvertidamente transportado para as áreas dos pacientes. Por esta razão, um factor adicional de 10/3 foi incorporado nas fórmulas utilizadas para calcular a distância de separação recomendada para os transmissores nestas faixas de frequências.

^c As intensidades de campo dos transmissores fixos, tais como estações de base para telefones de rádio (celulares/sem fios) e rádios móveis terrestres, rádio-amador, transmissão de rádio AM e FM e emissão de TV não podem ser previstas teoricamente com exactidão. Para avaliar o ambiente electromagnético derivado dos transmissores de RF fixos, deve ser considerada uma avaliação electromagnética do local. Se a intensidade de campo na localização onde a Cama Médica é utilizada exceder o nível de conformidade de RF aplicável, a Cama Médica deverá ser monitorizada para verificar o funcionamento normal. Se for observado um desempenho anormal, são necessárias medidas adicionais, tais como re-orientar ou mudar de local a Cama Médica.

^d Acima da faixa de frequências de 150 kHz a 80 MHz, as intensidades de campo deverão ser inferiores a 1 V/m.

Distâncias de separação recomendadas entre os instrumentos de comunicações por RF portáteis e móveis e o Modelo 006

A Cama Médica destina-se a utilização num ambiente electromagnético no qual as perturbações de RF irradiada são controladas. O utilizador da Cama Médica pode ajudar a prevenir a interferência electromagnética mantendo uma distância mínima entre os instrumentos de comunicação por RF portáteis e móveis (transmissores) e a Cama Médica, tal como recomendado abaixo, de acordo com a potência de saída máxima do equipamento de comunicação.

Potência nominal de saída máxima do transmissor W	Distância de separação de acordo com a frequência do transmissor m		
	150 kHz a 80 MHz d = 1,2√P	80 MHz a 800 MHz d = 1,2√P	800 MHz a 2,5 GHz d = 2,3√P
0,01	0,12	0,12	0,23
0,1	0,38	0,38	0,73
1	1,2	1,2	2,3
10	3,8	3,8	7,3
100	12	12	23

Para transmissores com uma potência nominal de saída máxima não listada acima, a distância de separação recomendada d em metros (m) pode ser calculada utilizando a equação aplicável à frequência do transmissor, em que P é a potência nominal de saída máxima do transmissor em watts (W), de acordo com o fabricante do transmissor.

NOTA 1 A 80 MHz e 800 MHz, aplica-se a distância de separação para faixa de frequências mais elevada.

NOTA 2 Estas directrizes podem não se aplicar a todas as situações. A propagação electromagnética é afectada pela absorção e reflexão de estruturas, objectos e pessoas.



Customer Sales and Service

Denmark

INVACARE A/S

Sdr. Ringvej 37
DK-2605 Brøndby
Phone: +45 36 90 00 00
Fax: +45 36 90 00 01
www.invacare.dk
denmark@invacare.com

Sweden&Finland

INVACARE AB

Fagerstagatan 9 / Box 66
S-163 91 Spånga
Phone: +46 8 761 70 90
Fax: +46 8 761 81 08
www.invacare.se
sweden@invacare.com

Norway&Iceland

INVACARE AS

Grensesvingen 9
Postbox 6230 Etterstad
N-0603 Oslo
Phone: +47 22 57 95 00
Fax: +47 22 57 95 01
www.invacare.no
norway@invacare.com

Spain

INVACARE S.A.

C/Areny S/N
Poligon Industrial de Celrà
E-17460 Celrà (Girona)
Phone: +34 972 49 32 00
Fax: +34 972 49 32 20
www.invacare.es
contactsp@invacare.com

Switzerland

MOBITEC REHAB AG

Benkenstrasse 260
CH-4108 Witterswil
Phone: +41 61 487 70 80
Fax: +41 61 487 70 81
switzerland@invacare.com

Invacare® France Operations SAS

Ident. no.: 1441391

Version: 10

Date: 07.2011

Belgium&Luxemburg

INVACARE N.V.

Autobaan 22
B-8210 Loppem, Brügge
Phone: +32 50 83 10 10
Fax: +32 50 83 10 11
www.invacare.be
belgium@invacare.com

Netherlands

INVACARE B.V.

Celsiusstraat 46
NL-6716 BZ Ede
Phone: +31 318 695 757
Fax: +31 318 695 758
www.invacare.com
nederland@invacare.com
csede@invacare.com

Germany

INVACARE@AQUATEC GmbH

Alemannenstrasse 10
D-88316 Isny
Phone: +49 75 62 7 00 0
Fax: +49 75 62 7 00 66
www.invacare-aquatec.de
info@invacare-aquatec.com

Portugal

INVACARE Lda

Rua Estrada Velha 949
P-4465-784 Leça do Balio
Phone: +351 225 1059 46/47
Fax: +351 225 1057 39
www.invacare.pt
portugal@invacare.com

Australia

INVACARE Australia Pty Ltd

1 Lenton Place, North Rocks
NSW 2151
Phone: +61 2 8839 5333
Fax: +61 2 8839 5353
www.invacare.com.au
sales@invacare.com.au

3rd party certified

according to

EN ISO 9001

EN ISO 13485

France

INVACARE Poirier S.A.S

Route de St. Roch
F-37230 Fondettes
Phone: +33 2 47 62 64 66
Fax: +33 2 47 42 12 24
www.invacare.fr
contactfr@invacare.com

Italy

INVACARE MECC SAN S.R.L.

Via dei Pini 62
I-36016 Thiene (VI)
Phone: +39 0445 38 00 59
Fax: +39 0445 38 00 34
www.invacare.it
italia@invacare.com

United Kingdom&Ireland

INVACARE LTD

Pencoed Technology Park,
Pencoed
UK-Bridgend CF35 5HZ
Phone: +44 1 656 776 200
Fax: +44 1 656 776 201
www.invacare.co.uk
uk@invacare.com
ireland@invacare.com

New Zealand

INVACARE NZ

4 Westfield Place,
Mt. Wellington
Auckland
Phone: +64 9 917 3939
Fax: +64 9 917 3957
www.invacare.co.nz
sales@invacare.co.nz

Austria

MOBITECMOBILITÄTSHILFENGmbH

Herzog Odilostrasse 101
A-5310 Mondsee
Phone: +43 6232 5535 0
Fax: +43 6232 5535 4
www.mobitec-austria.com
austria@invacare.com

Manufacturer:

INVACARE Lda

Rua Estrada Velha 949

P-4465-784 Leça do Balio

www.invacare.pt