



Yes, you can.®



Invacare® TDX SP

*Fauteuil roulant électrique
Manuel d'utilisation*



Comment joindre Invacare®?

Pour toute question ou si vous avez besoin d'aide, veuillez tout d'abord vous adresser à votre distributeur Invacare®. Il dispose de la qualification et des moyens nécessaires, ainsi que des connaissances spécifiques à votre produit Invacare® afin de pouvoir vous offrir un service satisfaisant dans son ensemble. Si vous désirez nous contacter directement, voici les adresses et les numéros de téléphone où vous pourrez nous joindre en Europe :

A	Invacare Austria GmbH Herzog Odilostrasse 101 A-5310 Mondsee Austria	☎: Fax: @: WWW:	+43 6232 5 53 50 +43 6232 5 53 54 info@invacare-austria.com www.invacare.at
----------	--	--------------------------	--

B	Invacare n.v. Autobaan 22 B-8210 Loppem (Brugge)	☎: Fax: @: WWW:	+32 (0)50 83 10 10 +32 (0)50 83 10 11 belgium@invacare.com www.invacare.be
----------	---	--------------------------	---

CH	Invacare AG Benkenstraße 260 CH-4108 Witterswil Switzerland	☎: Fax: @: WWW:	+41 (0)61487 70 80 +41 (0)61487 70 81 switzerland@invacare.com www.invacare.ch
-----------	---	--------------------------	---

D	Invacare Aquatec GmbH Alemannenstraße 10 88316 Isny Deutschland	☎: Fax: @: WWW:	+49 (0)7562 70 00 +49 (0)7562 7 00 66 info@invacare-aquatec.com www.invacare-aquatec.de
----------	---	--------------------------	--

DK	Invacare A/S Sdr. Ringvej 37 DK-2605 Brøndby Danmark	☎ (Kundeservice): Fax (Kundeservice): @: WWW:	+45 (0)36 90 00 00 +45 (0)36 90 00 01 denmark@invacare.com www.invacare.dk
-----------	--	--	---

E	Invacare® SA c/ Areny s/n Polígon Industrial de Celrà E-17460 Celrà (Girona) ESPAÑA	☎: Fax: @: WWW:	+34 (0)972 49 32 00 +34 (0)972 49 32 20 contactsp@invacare.com www.invacare.es
----------	--	--------------------------	---

F	Invacare® Poirier SAS Route de St Roch F-37230 Fondettes France	☎: Fax: @: WWW:	+33 (0)247 62 64 66 +33 (0)247 42 12 24 contactfr@invacare.com www.invacare.fr
GB	Invacare® Ltd Pencoed Technology Park Pencoed Bridgend CF35 5HZ United Kingdom	☎ (Customer services): Fax (Customer services): @: WWW:	+44 (0)1656 77 62 22 +44 (0)1656 77 62 20 uk@invacare.com www.invacare.co.uk
I	Invacare Mecc San s.r.l. Via dei Pini, 62 I - 36016 Thiene (VI) ITALIA	☎: Fax: @: WWW:	+39 0445 38 00 59 +39 0445 38 00 34 italia@invacare.com www.invacare.it
IE	Invacare Ireland Ltd. Unit 5 Seatown Business Campus Seatown Rd, Swords County Dublin Ireland	☎: Fax: @: WWW:	+353 18 10 70 84 +353 18 10 70 85 ireland@invacare.com www.invacare.ie
N	Invacare® AS Grensesvingen 9 Postboks 6230 Etterstad N-0603 Oslo Norge	☎ (Kundeservice): Fax (Kundeservice): @: @: WWW:	+47 (0)22 57 95 00 +47 (0)22 57 95 01 norway@invacare.com island@invacare.com www.invacare.no
NL	Invacare® B.V. Celsiusstraat 46 NL-6716 BZ Ede Nederland	☎: Fax: @: @: WWW:	+31 (0)318 69 57 57 +31 (0)318 69 57 58 nederland@invacare.com csede@invacare.com www.invacare.nl
P	Invacare Lda Rua Estrada Velha, 949 P-4465-784 Leça do Balio Portugal	☎: ☎: Fax: @: WWW:	+351 225 10 59 46 +351 225 10 59 47 +351 225 10 57 39 portugal@invacare.com www.invacare.pt



Aterförsäljare:
Invacare® AB
Fagerstagatan 9
S-163 91 Spånga
Sverige

☎ (Kundtjänst): +46 (0)8 761 70 90
Fax (Kundtjänst): +46 (0)8 761 81 08
@: sweden@invacare.com
@: finland@invacare.com
WWW: www.invacare.se



Tillverkare:
Invacare® Deutschland GmbH
Kleiststraße 49
D-32457 Porta Westfalica
Deutschland

MÖLNDAL
☎: +46 (0)31 86 36 00
Fax: +46 (0)31 86 36 06
@: ginvacare@invacare.com

LANDSKRONA
☎: +46 (0)418 2 85 40
Fax: +46 (0)418 1 80 89
@: linvacare@invacare.com

OSKARSHAMN
☎: +46 (0)491 1 01 40
Fax: +46 (0)491 1 01 80
@: oinvacare@invacare.com

**Eastern
european
countries**

**European Distributor
Organisation (EDO)**
Kleiststraße 49
D-32457 Porta Westfalica
Deutschland

☎: +49 (0)5731 75 45 40
Fax: +49 (0)5731 75 45 41
@: edo@invacare.com
WWW: www.invacare.de

Sommaire

Chapitre		Page
1	Introduction	11
1.1	Symboles importants dans ce manuel.....	13
1.2	Symboles importants sur le véhicule.....	15
1.3	Classification de types et utilisation conforme à la finalité	17
1.4	Garantie	17
1.5	Indications.....	18
1.6	Durée de vie	18
2	Conseils de sécurité	19
2.1	Conseils généraux de sécurité.....	19
2.2	Conseils de sécurité relatifs à l'entretien et à la maintenance	22
2.3	Conseils de sécurité relatifs à la compatibilité électromagnétique	23
2.4	Conseils de sécurité relatifs au mode de déplacement par conduite/ poussée	24
2.5	Conseils de sécurité relatifs aux travaux de maintenance et aux modifications sur le fauteuil roulant.....	26
2.6	Conseils de sécurité relatifs au fauteuil roulant avec Lift.....	28
3	Les pièces essentielles	30
4	Comment se transférer dans le fauteuil et en sortir	31
4.1	Enlever l'accoudoir standard pour s'asseoir	31
4.2	Faire pivoter l'accoudoir parallèle vers le haut / Enlever la protection latérale (option).	32
5	Déplacement	34
5.1	Avant le premier déplacement... ..	34

5.2	Se garer / S'arrêter.....	35
5.3	Franchir des obstacles	35
5.3.1	Le système „SureStep“.....	35
5.3.2	Hauteur d'obstacle maximale	35
5.3.3	Conseils de sécurité pour monter sur des obstacles.....	36
5.3.4	Comment surmonter des obstacles correctement.....	37
5.4	Montées et descentes	37
5.5	Utilisation sur la voie publique	38
6	Fonctionnement par poussée	39
6.1	Débrayer les moteurs.....	39
7	Manipulateurs	40
8	Adapter le fauteuil roulant au maintien de l'utilisateur en position assise	41
8.1	Possibilités d'adaptation des accoudoirs et du manipulateur	42
8.1.1	Adapter le manipulateur à la longueur des bras de l'utilisateur.....	42
8.1.2	Régler la hauteur du manipulateur	43
8.1.3	Ajuster la hauteur du manipulateur.....	44
8.1.4	Régler la hauteur des accoudoirs.....	45
8.1.5	Régler la hauteur des accoudoirs parallèles	46
8.1.6	Régler l'angle de la manchette des accoudoirs parallèles	47
8.1.7	Régler la largeur des accoudoirs.....	48
8.2	Régler l'angle d'assise	50
8.2.1	Réglage électrique.....	50
8.2.2	Réglage manuel.....	50
8.3	Réglage du dossier	51
8.3.1	Réglage électrique de l'angle du dossier.....	51
8.3.2	Régler l'angle du dossier au moyen de la plaque indexée.....	52
8.3.3	Siège Flex et Kontur	53

8.3.4	Régler le dossier au moyen du ressort pneumatique	54
8.3.5	Réglage du dossier réglable en tension	55
8.3.6	Régler le coussin VIC AIR	56
8.4	Le lift	58
8.4.1	Explication des symboles sur les autocollants de mise en garde du lift	59
8.5	Ajuster l'appui-tête	60
8.6	La ceinture de retenue	62
8.6.1	Types de ceinture de retenue	62
8.6.2	Réglage correct de la ceinture de retenue	63
8.7	Réglage des cales rembourrées	64
8.7.1	Régler la largeur	64
8.7.2	Régler la hauteur	65
8.7.3	Régler la profondeur	66
8.8	Réglage de la poignée de poussée à réglage vertical	67
8.9	Régler et enlever la tablette	68
8.9.1	Réglage latéral de la tablette	68
8.9.2	Réglage en profondeur de la tablette / Enlever la tablette	69
8.9.3	Faire pivoter la tablette sur le côté	69
8.10	Le siège enfant (option, pas vendu en France)	71
8.10.1	L'appui-tête du siège enfant	71
8.10.1.1	Régler l'angle / la profondeur de l'appui-tête	71
8.10.1.2	Régler la hauteur de l'appui-tête	72
8.10.2	Réglage des accoudoirs / angles	73
8.10.3	Le dossier	74
8.10.3.1	Régler la hauteur des poignées de poussée (option).....	74
8.10.3.2	Réglage électrique de l'angle du dossier.....	75
8.10.3.3	Réglage manuel de l'angle du dossier	75
8.10.4	Le repose-jambes du siège enfant	76
8.10.4.1	Réglage de l'angle de la palette repose-pieds	76
8.10.4.2	Faire pivoter la palette repose-pieds vers le haut / enlever le repose-jambes.....	77
8.10.4.3	Régler la largeur du repose-jambes	79

8.10.4.4	Régler la longueur du repose-jambes	85
8.10.4.5	Régler l'angle du repose-jambes	86

9 Régler repose-pieds et repose-jambes 88

9.1	Repose-jambes montés au centre	88
9.1.1	Repose-jambes électrique	88
9.1.2	Repose-jambes à réglage manuel.....	88
9.1.2.1	Dépose du repose-jambes	88
9.1.2.2	Réglage de l'angle du repose-jambes.....	90
9.1.2.3	Réglage de la longueur du repose-jambes	91
9.1.2.4	Réglage de l'angle du repose-pieds.....	92
9.1.2.5	Réglage de l'angle et de la hauteur de l'appui-mollet	93
9.2	Repose-jambes montés latéralement.....	94
9.2.1	Repose-pieds Vari-F.....	94
9.2.1.1	Faire pivoter le repose-pieds vers l'extérieur et/ou le retirer	94
9.2.1.2	Régler l'angle.....	95
9.2.1.3	Régler la butée de fin de course du repose-pieds.....	97
9.2.1.4	Régler la longueur du repose-pieds	100
9.2.2	Repose-jambes Vari-A.....	101
9.2.2.1	Faire pivoter le repose-jambes vers l'extérieur et/ou le retirer	101
9.2.2.2	Régler l'angle.....	102
9.2.2.3	Régler la butée de fin de course du repose-jambes.....	105
9.2.2.4	Régler la longueur du repose-jambes	109
9.2.2.5	Régler la profondeur du coussin repose-jambes.....	110
9.2.2.6	Régler la hauteur du coussin repose-jambes.....	111
9.2.2.7	Pour quitter le fauteuil, déverrouiller le coussin repose-jambes et le faire pivoter vers l'arrière	112
9.2.2.8	Régler la palette repose-pieds à angle réglable.....	113
9.2.2.9	Régler la palette repose-pieds à angle et profondeur réglables	114
9.2.3	Repose-jambes ADM.....	115
9.2.3.1	Faire pivoter le repose-jambes vers l'extérieur et/ou le retirer	115

9.2.3.2	Régler l'angle.....	116
9.2.3.3	Régler la longueur du repose-jambes	118
9.2.3.4	Régler la profondeur du coussin repose-jambes.....	119
9.2.3.5	Régler la hauteur du coussin repose-jambes.....	120
9.2.3.6	Pour quitter le fauteuil, déverrouiller le coussin repose-jambes et le faire pivoter vers l'arrière	121
9.2.3.7	Régler la palette repose-pieds à angle réglable.....	122
9.2.3.8	Régler la palette repose-pieds à angle et profondeur réglables	123
9.2.4	Repose-jambes ADE	124
9.2.4.1	Faire pivoter le repose-jambes vers l'extérieur et/ou le retirer	124
9.2.4.2	Régler l'angle.....	125
9.2.4.3	Régler la longueur du repose-jambes	126
9.2.4.4	Régler la profondeur du coussin repose-jambes.....	127
9.2.4.5	Régler la hauteur du coussin repose-jambes.....	128
9.2.4.6	Pour quitter le fauteuil, déverrouiller le coussin repose-jambes et le faire pivoter vers l'arrière	129
9.2.4.7	Régler la palette repose-pieds à angle réglable.....	130
9.2.4.8	Régler la palette repose-pieds à angle et profondeur réglables	131
9.2.5	Régler la largeur des repose-jambes montés sur le côté.....	132

10 Système électrique 133

10.1	Protection du système électronique	133
10.1.1	Le fusible principal	134
10.2	Batteries	135
10.2.1	Ce qu'il est bon de savoir sur les batteries	135
10.2.2	Charger les batteries	137
10.2.3	Montage et démontage des batteries	139
10.2.3.1	Enlever les anciennes batteries.....	140
10.2.3.2	Manipulation correcte des batteries endommagées.....	144

11 Entretien et maintenance 145

12	Transport	148
12.1	Chargement du fauteuil roulant électrique	148
12.2	Utiliser le fauteuil roulant en tant que siège de véhicule	150
12.2.1	Fixer le fauteuil roulant électrique dans un véhicule de transport avec la station Invalock.....	152
12.2.2	Pour utilisation en tant que siège de véhicule, le fauteuil roulant est ancré ainsi	153
12.2.3	Dans le fauteuil roulant, l'utilisateur est protégé ainsi	154
12.3	Pour le transport, bloquer le fauteuil roulant sans passager	157
13	Réutilisation	158
14	Gestion des déchets	159
15	Données techniques	160
16	Inspections réalisées	167

1 Introduction

Chère utilisatrice, cher utilisateur

Avant toute autre chose, nous tenons à vous remercier de votre confiance en nos produits ! Nous espérons que votre nouveau fauteuil roulant électrique vous apportera beaucoup de satisfaction.

Ce manuel d'utilisation renferme d'importantes remarques et indications relatives :

- **à la sécurité**
- **au service**
- **à l'entretien et à la maintenance.**

Veillez en faire connaissance comme il faut avant d'entreprendre votre premier déplacement.

Ce fauteuil roulant est construit pour un grand cercle d'utilisateurs aux besoins différents.

Il revient exclusivement au personnel médical spécialisé et ayant la qualification voulue de décider si le modèle convient à l'utilisateur.

Invacare® ou son mandataire légal décline toute responsabilité dans les cas où un fauteuil roulant n'est pas adapté au handicap de l'utilisateur.

Certains des travaux de maintenance et réglages à réaliser peuvent être exécutés par l'utilisateur ou un accompagnateur. Certains réglages nécessitent cependant une formation technique et ne doivent être effectués que par votre distributeur Invacare®. Tout endommagement ou erreur résultant de la non observation du manuel d'utilisation ou d'une mauvaise maintenance sont exclus de la garantie.

Ce manuel contient des informations protégées par droits d'auteur. Il ne doit être ni copié ni photocopié, ni partiellement ni dans son intégralité, sans l'accord écrit préalable d'Invacare® ou de son mandataire légal. Sous réserve d'erreur et de modifications destinées au progrès technique.

1.1 Symboles importants dans ce manuel



Risques d'ordre général

Ce symbole vous prévient de dangers généraux.

Suivez les instructions pour éviter toute blessure ou tout endommagement du produit !



RISQUE D'EXPLOSION !

Ce symbole vous prévient d'un risque d'explosion, par exemple en raison de la pression d'air élevée dans un pneumatique.

Suivez les instructions pour éviter toute blessure ou tout endommagement du produit !



RISQUE DE BRULURE !

Ce symbole avertit d'un risque de brûlure, par exemple avec de l'acide s'écoulant de la batterie !

Suivez les instructions pour éviter toute blessure ou tout endommagement du produit !



RISQUE DE BRÛLURE !

Ce symbole met en garde contre les brûlures dues, par exemple, aux surfaces brûlantes du moteur !

- *Respectez les consignes pour éviter des blessures ou des dommages sur le produit !*
-



RISQUE DE COINCEMENT !

Ce symbole met en garde contre le risque de coincement en cas de manque d'inattention lors de la manipulation de composants lourds.

- *Suivez les instructions pour éviter toute blessure ou tout endommagement du produit !*
-



Porter des lunettes de protection

Ce symbole attire l'attention sur l'obligation de porter des lunettes de protection, par exemple lors des travaux réalisés sur les batteries.

Portez des lunettes de protection si ce symbole est représenté.



Porter des gants de protection

Ce symbole attire l'attention sur l'obligation de porter des gants de protection, par exemple lors des travaux réalisés sur les batteries.

Portez des gants de protection si ce symbole est représenté.



REMARQUE

Ce symbole caractérise des remarques générales destinées à simplifier l'utilisation de votre produit et à attirer l'attention sur des fonctions particulières.



Conditions préalables :

- Ce symbole caractérise une liste des différents outils, composants et moyens dont vous avez besoin pour effectuer certains travaux. N'essayez pas d'effectuer les travaux lorsque les outils mentionnés ne sont pas à votre disposition.
-

1.2 Symboles importants sur le véhicule



Ce produit vous a été fourni par Invacare, un fabricant qui respecte l'environnement. Ce produit peut contenir des substances qui pourraient être nocives à l'environnement si elles sont déposées dans des endroits inappropriés (remblais par exemple) et non conformes à la législation en vigueur.

- *Le symbole « poubelle barrée » est apposé sur ce produit pour vous encourager à le recycler dans les structures de collecte sélective (veuillez contacter votre Mairie).*
- *Soyez écologiquement responsable et recyclez ce produit à la fin de sa durée de vie.*



Ce symbole indique la position d'un point d'ancrage lors de l'utilisation d'un système d'arrimage pendant le transport. Lorsque le symbole apparaît sur un autocollant jaune lumineux, le point d'ancrage convient à la fixation du fauteuil roulant comme siège de véhicule dans un véhicule.



Ce fauteuil roulant peut être utilisé comme siège de véhicule, mais seulement s'il est équipé d'un appui-tête !

- *Veuillez toujours vous assurer que le fauteuil roulant est équipé d'un appui-tête avant de l'utiliser comme siège de véhicule !.*



Ce symbole renvoie à la largeur maximale possible pour le réglage des accoudoirs. Tirer l'accoudoir davantage vers l'extérieur risque de le faire tomber de son support. Pour plus d'informations, cf. le chapitre "Régler la largeur des accoudoirs" à la page 48.



Si le fauteuil roulant électrique est équipé d'une tablette, il est absolument indispensable de l'enlever et de la ranger de manière sûre pour le transport dans un véhicule !

1.3 Classification de types et utilisation conforme à la finalité

Ce véhicule a été conçu pour des personnes handicapées, voire incapables de marcher, mais qui, de par leur faculté visuelle et leur condition physique et mentale, sont capables de conduire un véhicule électrique. Il a été classé dans la **catégorie B des produits servant à la mobilité** (pour les intérieurs et extérieurs) conformément à EN 12184. Il est ainsi suffisamment compact et maniable pour l'intérieur, mais peut également surmonter de nombreux obstacles à l'extérieur.

Vous trouverez des indications précises relatives à la vitesse, au rayon de braquage, à la portée, à la capacité de monter sans basculer, à la hauteur maximale d'obstacles et aux conditions de service admissibles au chapitre "Données techniques" à partir de la page **160**.

Veillez en outre tenir compte de toutes les informations de sécurité au chapitre "Conseils de sécurité" à partir de la page **19**.

Le véhicule a été contrôlé avec succès selon les normes allemandes et internationales quant à sa sécurité. Il répond aux critères mentionnés par la norme DIN EN 12184 inclusive EN 1021-1/-2. Il a également été testé avec succès selon EN60529 IPX4 quant à sa sensibilité aux éclaboussures d'eau, et convient bien à des conditions atmosphériques typiques d'Europe centrale. Equipé d'un système d'éclairage correspondant, le véhicule convient, selon le code de la route, à l'utilisation dans le trafic routier.

1.4 Garantie

Les conditions de garantie sont spécifiques à chaque pays.

1.5 Indications

L'utilisation d'un produit de mobilité est à conseiller pour les indications suivantes :

Incapacité de marcher ou capacité de marcher très restreinte dans le cadre du besoin fondamental de déplacement dans le propre intérieur. Le besoin de quitter l'appartement pour faire une petite promenade à l'air frais ou pour atteindre les endroits où se règlent des affaires de la vie quotidienne se trouvant normalement à proximité de l'appartement.

Des fauteuils roulants électriques sont à conseiller pour l'intérieur et l'extérieur lorsque l'utilisation de fauteuils roulants manuels n'est plus possible en raison du handicap, mais que l'emploi convenable d'un entraînement à moteur est encore possible.

1.6 Durée de vie

Dans le cas de ce produit, notre entreprise part d'une durée de vie de cinq ans dans la mesure où le produit est utilisé conformément à sa finalité et que toutes les indications relatives à la maintenance et au service après-vente sont respectées. Cette durée de vie peut même être dépassée lorsque le produit est soigneusement traité, entretenu et utilisé et qu'aucune limite technique ne résulte de la poursuite du développement scientifique et technique. La durée de vie peut aussi être considérablement raccourcie suite à utilisation extrême et emploi non conforme. La fixation de la durée de vie par notre entreprise ne constitue pas une garantie supplémentaire.

2 Conseils de sécurité

- A LIRE ATTENTIVEMENT AVANT LA MISE EN SERVICE !

2.1 Conseils généraux de sécurité



Risque de blessure lors de toute utilisation du fauteuil roulant électrique contraire aux données de ce manuel !

- *N'utilisez le fauteuil roulant que selon les instructions de ce manuel (cf. chapitre "Classification de types et utilisation conforme à la finalité" à la page 17)!*
- *Tenez particulièrement compte de tous les conseils de sécurité !*

Risque de blessure et d'endommagements du fauteuil roulant électrique en cas de capacité de conduire insuffisante !

- *Ne pas utiliser le fauteuil roulant, lorsque votre capacité de conduire est limitée, p. ex. sous l'influence de médicaments ou d'alcool ! Le cas échéant, un accompagnateur présentant l'état physique et psychique nécessaire devra se charger de la commande !*

Risque de blessure si le fauteuil roulant se met en marche involontairement !

- *Mettre le fauteuil roulant hors circuit avant de s'y installer, de le quitter ou de manipuler des objets qui risqueraient en raison de leur taille, de leur forme ou de leur poids, d'entrer en contact avec le joystick !*
 - *Lorsque l'entraînement est débrayé, les freins sont désactivés. Pour cette raison, toute poussée par un accompagnateur n'est admissible en pente qu'avec une extrême prudence. Ne jamais laisser le fauteuil roulant électrique en marche avec l'entraînement débrayé ou à l'arrêt devant une pente. Après une poussée, rembrayer immédiatement l'entraînement (cf. chapitre "Fonctionnement par poussée" à la page 39)!!*
-



Risque de blessure si le fauteuil roulant est mis hors service pendant le déplacement, par exemple avec la touche marche/arrêt ou en retirant un câble, ceci entraînant un arrêt brusque et violent du fauteuil roulant !

- *Si vous devez freiner en cas d'urgence, relâchez tout simplement le levier de commande. Le fauteuil roulant s'arrêtera automatiquement (vous trouverez plus d'informations à ce sujet dans le manuel de votre manipulateur).*

Risque de basculer si le fauteuil roulant est chargé avec son conducteur lors d'un transport !

- *Ne charger si possible le fauteuil roulant que sans son conducteur !*
- *Si le fauteuil roulant doit être chargé avec son conducteur par l'intermédiaire d'une rampe, assurez-vous que la rampe ne dépasse pas l'inclinaison maximale de sécurité (cf. chapitre "Données techniques" à partir de la page 160)!*
- *Si le fauteuil roulant doit quand même être chargé par l'intermédiaire d'une rampe dépassant l'inclinaison maximale de sécurité (cf. chapitre "Données techniques" à partir de la page 160), utilisez alors un treuil à câble ! Un accompagnateur peut alors surveiller le processus de chargement et apporter son assistance !*
- *A titre d'alternative, il est également possible d'utiliser une plateforme de levage ! Assurez-vous que le poids total du fauteuil roulant, utilisateur compris, ne dépasse pas le poids maximal autorisé pour la plateforme de levage !*

Risque de blessure si la charge maximale admissible est dépassée !

- *Tenir compte de la charge maximale admissible (cf. chapitre "Données techniques" à partir de la page 160)!*
 - *Le fauteuil roulant n'est conçu que pour l'utilisation par une personne ! N'utilisez jamais le fauteuil roulant pour transporter plus d'une personne !*
-



Risque de blessure en soulevant mal des éléments lourds ou en les laissant tomber !

- *Lors de l'entretien ou en soulevant certaines pièces de votre fauteuil roulant, tenir compte du poids élevé des divers éléments, en particulier des batteries. N'oubliez pas alors de prendre une bonne position au moment de soulever ou demander de l'aide.*

Risque de blessure par chute hors du fauteuil roulant !

- *Ne pas s'avancer, ne pas se pencher en avant entre ses genoux, ne pas se pencher au-dessus du bord supérieur du fauteuil roulant, p. ex. pour atteindre des objets.*
- *Si une ceinture de retenue existe, la régler avant chaque déplacement et l'utiliser.*
- *Pour vous transférer dans un autre siège, approchez-vous le plus près possible du nouveau siège.*

Risque de blessure par des pièces mobiles !

- *Lors du démarrage, de l'actionnement d'une option de réglage électrique (comme p. ex. basculement d'assise, dossier ou lifter) et pour d'autres pièces mobiles, veiller à ce que d'autres personnes se trouvant dans votre entourage, en particulier des enfants, ne soient pas blessées .*

Risque de blessures dues aux surfaces brûlantes !

- *N'exposez pas le fauteuil roulant directement aux rayons du soleil, sur une longue période. Les pièces métalliques et les surfaces telles que le siège et les accoudoirs par ex. risquent sinon de s'échauffer fortement.*

Risque d'incendie et risque de panne dus au raccord d'appareils électriques !

- *Ne raccorder aucun appareil électrique à votre fauteuil roulant électrique qui n'ait été expressément autorisé par Invacare®. Confier toutes les installations électriques à votre distributeur Invacare® agréé.*
-

2.2 Conseils de sécurité relatifs à l'entretien et à la maintenance



Risque d'accident et de perte de garantie en cas de maintenance insuffisante !

- *Pour des raisons de sécurité et pour prévenir tout accident résultant d'une usure non reconnue à temps, il est important, dans des conditions de service normales, de soumettre le véhicule à une inspection annuelle (voir plan d'inspection du manuel de maintenance) !*
 - *Dans des conditions de service plus difficiles, p.ex. déplacements quotidiens en côte/descente ou en cas d'utilisation par le personnel soignant avec des utilisateurs de fauteuil changeant fréquemment, il est judicieux de faire effectuer en plus des contrôles intermédiaires des freins, des pièces annexes et de la suspension !*
 - *En cas d'utilisation dans le trafic routier public, le conducteur du fauteuil roulant est responsable du bon état de fonctionnement du véhicule ! Si entretien et maintenance du véhicule sont insuffisants ou négligés, ceci implique des limites de responsabilité de produit!*
-

2.3 Conseils de sécurité relatifs à la compatibilité électromagnétique

Ce véhicule électrique a été testé avec succès, conformément à des normes internationales, quant à sa compatibilité électromagnétique. Les champs électromagnétiques, tels que les émetteurs de radio et de télévision, les appareils radio, mobilophones et téléphones mobiles en produisent, risquent cependant d'avoir éventuellement une influence sur le fonctionnement des véhicules électriques. Le dispositif électronique utilisé dans nos véhicules électriques peut également occasionner de faibles perturbations électromagnétiques, se situant cependant en dessous de la limite légale. Veuillez donc tenir compte des remarques suivantes :



Risque de mauvais fonctionnement suite à des radiations électromagnétiques.

- *Ne pas utiliser d'émetteur portatif ni d'appareils de communication (par ex. appareils radio ou téléphones mobiles) ou, selon le cas, ne pas les utiliser pendant que le véhicule est en service.*
 - *Eviter la proximité de puissants émetteurs de radio ou de télévision.*
 - *Si votre véhicule devait se mettre en mouvement de lui-même ou si les freins venaient à se desserrer, mettre le fauteuil roulant hors service.*
 - *Le fait d'ajouter des accessoires électriques et autres ou de modifier le véhicule risque de rendre celui-ci sujet aux radiations électromagnétiques / panne. Tenir compte du fait qu'il n'existe pas de méthode vraiment sûre pour déterminer l'effet de telles modifications sur la résistance aux interférences.*
 - *Signaler tous les mouvements indésirables du véhicule qui sont survenus, voire le desserrage des freins électriques, au fabricant.*
-

2.4 Conseils de sécurité relatifs au mode de déplacement par conduite/ poussée



Risque de blessure si le fauteuil roulant électrique bascule.

- *Ne se déplacer dans des montées et descentes que jusqu'à l'inclinaison maximale fiable (cf. chapitre "Données techniques" à partir de la page 160).*
 - *Avant de monter des pentes, redresser votre dossier à la verticale ou placer le basculement d'assise à l'horizontale ! Avant de descendre des pentes, nous vous conseillons de pencher légèrement le dossier et (s' il existe) le basculement d'assise en arrière !*
 - *Ne descendre les trajets en pente qu'à une vitesse atteignant environ 2/3 de la vitesse maximale. Éviter tout freinage ou accélération brusque en pente.*
 - *Éviter les terrains présentant des risques de glisser ou de dérapier (neige, gravillons, verglas, etc.), en particulier les montées et les trajets accusant une descente. Si vous devez cependant effectuer un tel parcours, faites-le lentement et avec très grande prudence.*
 - *Ne jamais essayer de surmonter un obstacle dans une montée ou une pente.*
 - *Ne jamais tenter de monter ni de descendre un escalier avec votre fauteuil roulant électrique !*
 - *Pour franchir des obstacles, veuillez toujours tenir compte de la hauteur maximale d'obstacle (cf. chapitre "Données techniques" à partir de la page 160 et des conseils pour franchir les obstacles au chapitre "Franchir des obstacles" à partir de la page 35).*
 - *Éviter toute modification de votre centre de gravité pendant le déplacement, ainsi que tout mouvement brutal du levier, voire des modifications de direction.*
 - *Ne pas transporter plus d'une personne.*
 - *Tenir compte de la charge utile maximale et de la charge admissible par essieu (cf. chapitre "Données techniques" à la page 160.).*
 - *Tenir compte du fait que le fauteuil roulant accélère ou freine lorsque le mode de déplacement est modifié en cours de trajet.*
-



Risque de rester en panne à un endroit perdu en cas de mauvais temps, p. ex. en cas de froid intense.

- *Si vous êtes un utilisateur dont la mobilité est fortement restreinte, n'entrez PAS de déplacement sans accompagnateur en cas de temps défavorable.*

Risque de blessure, si le pied vient à glisser du repose-pied pendant le déplacement et passe en dessous du fauteuil roulant électrique.

- *Avant tout déplacement, assurez-vous que vos pieds reposent bien comme il faut au centre des palettes et que les repose-pieds sont encliquetés correctement !*

Risque de blessure en cas de collision avec d'autres objets en franchissant des passages étroits (portes, entrées).

- *Franchir tout passage resserré à vitesse minimale et en faisant très attention.*

Si votre fauteuil roulant électrique est équipé de repose-jambes à angle réglable, un risque de dommages corporel et matériel sur le fauteuil roulant existe si le déplacement s'effectue avec les repose-jambes relevés.

- *Pour éviter un déportement désavantageux du centre de gravité du fauteuil roulant vers l'avant (en particulier en cas de descente de côte) ainsi que des dommages sur le fauteuil roulant, les repose-jambes à angle réglable doivent être abaissés pendant le service de déplacement normal.*
-

2.5 Conseils de sécurité relatifs aux travaux de maintenance et aux modifications sur le fauteuil roulant



ATTENTION : Risque de blessures et de dommages sur le fauteuil roulant si la suspension est déréglée sans que le mécanisme de blocage des roues anti-bascule avant ne soit de nouveau ajusté !

- *Si l'élasticité de la suspension est déréglée, le mécanisme de blocage des roues anti-bascule avant doit absolument être contrôlé et le cas échéant réajusté !*
-



Conseils importants relatifs aux travaux de maintenance avec outils !

Certains travaux de maintenance décrits dans ce manuel et pouvant être effectués par l'utilisateur nécessitent des outils pour une réalisation correcte. Si vous ne disposez pas des outils respectivement décrits, il n'est pas conseillé de tenter d'effectuer ces travaux. Dans ce cas, nous vous conseillons fortement d'avoir recours à un atelier agréé !



Marquage CE du fauteuil roulant

L'évaluation de la conformité/le marquage CE ont été effectués dans le respect de la Directive 93/42 CEE relative aux dispositifs médicaux et s'appliquent uniquement au produit complet.

Le marquage CE est invalidé si des composants ou accessoires sont remplacés ou ajoutés sans avoir été approuvés pour ce produit par Invacare.

Dans ce cas, l'entreprise qui ajoute ou remplace les composants ou accessoires est responsable de l'évaluation de la conformité/du marquage CE et doit enregistrer le fauteuil roulant en tant que conception spéciale dans la documentation correspondante.



ATTENTION : Risque de blessures et d'endommagements du fauteuil roulant par des composants et accessoires non validés !

Les systèmes de siège, annexes et pièces accessoires dont l'utilisation avec ce fauteuil roulant électrique n'a pas été validée par Invacare® risquent de nuire à la stabilité relative au risque de basculer et accroissent le risque de basculer !

- *Utilisez exclusivement des systèmes de siège, annexes et pièces accessoires validés par Invacare® pour ce fauteuil roulant électrique !*

Les systèmes d'assise non homologués par Invacare® pour une utilisation avec le présent fauteuil roulant électrique ne respectent éventuellement les normes applicables et peuvent augmenter l'inflammabilité et le risque d'intolérance cutanée !

- *Utilisez exclusivement des systèmes d'assise homologués par Invacare® pour le présent fauteuil roulant électrique !*

Les pièces électriques et électroniques qui n'ont pas été validées par Invacare® pour l'utilisation avec ce fauteuil roulant électrique peuvent représenter un risque d'incendie et entraîner des défauts électromagnétiques !

- *Utilisez exclusivement des pièces électriques et électroniques validées par Invacare® pour ce fauteuil roulant électrique !*

Les batteries qui n'ont pas été validées par Invacare® pour l'utilisation avec ce fauteuil roulant électrique risquent de provoquer des brûlures !

- *Utilisez exclusivement des batteries validées par Invacare® pour ce fauteuil roulant électrique !*
-

2.6 Conseils de sécurité relatifs au fauteuil roulant avec Lift



AVERTISSEMENT ! Danger d'écrasement !

- *Ne jamais placer d'objets dans l'espace occupé par le système d'élévation.*
 - *Veillez à ce que ni vous ni d'autres personnes, en particulier des enfants, n'aient les pieds, les mains ou d'autres parties du corps en dessous du siège monté !*
 - *Si vous ne voyez pas sous le siège, en raison d'une manœuvrabilité limitée par exemple, tournez le fauteuil roulant une fois sur son axe avant d'abaisser le siège. Ceci vous permettra de vous assurer que personne ne se trouve dans la zone de danger.*
-



ATTENTION!

Risque de blessure si le fauteuil roulant électrique bascule.

- *Ne jamais dépasser la charge maximale (cf. chapitre "Données techniques" à partir de la page 160).*
- *Eviter les situations hasardeuses lorsque le Lift est en position haute, par exemple l'abord de trottoirs, les déplacements en pente ou dévers, etc.*
- *Ne jamais se pencher hors du siège lorsque le Lift est en position haute.*
- *Contrôler au moins une fois par mois que la réduction de vitesse du module de Lift fonctionne correctement, le Lift étant en position haute (cf. Chapitre "Le lift" à partir de la page 58). En cas de mauvais fonctionnement, informer immédiatement votre distributeur.*

Danger dû à un mauvais fonctionnement du module du Lift.

- *Contrôler à intervalles réguliers l'absence de corps étrangers et de détériorations visibles sur le module du Lift ainsi que la bonne fixation des fiches mâles électriques.*
-



ATTENTION ! Endommagement du fauteuil roulant suite à charge unilatérale de la colonne de levage !

- *Une charge unilatérale se produit lorsque le siège est soulevé et/ou incliné. Avant de monter des pentes, redressez votre dossier à la verticale et placez le basculement d'assise à l'horizontale ! Ne chargez pas en continu la colonne de levage de manière unilatérale ! La fonction de levage et d'inclinaison du siège permet uniquement des positions de repos supplémentaires.*
-



Remarques importantes concernant la réduction de vitesse le lifter étant soulevé !

Lorsque le lifter est soulevé au-delà d'un certain point, le système électronique diminue fortement la vitesse du fauteuil roulant électrique. Lorsque la réduction de vitesse est activée, le mode de déplacement ne sert qu'à l'exécution de moindres mouvements du fauteuil roulant électrique, pas au mode de déplacement normal ! Pour rouler, abaissez le lifter jusqu'à ce que la réduction de vitesse soit de nouveau désactivée !!

3 Les pièces essentielles

- 1) Poignée de poussée
- 2) Accoudoir
- 3) Levier pour débrayer un moteur (seul le côté droit est visible sur l'illustration)
- 4) Roue motrice
- 5) Manipulateur
- 6) Repose-jambes



4 Comment se transférer dans le fauteuil et en sortir



Remarques importantes concernant les transferts latéraux !

Pour les transferts latéraux, l'accoudoir doit être – selon la version – soit relevé soit entièrement enlevé. En liaison avec l'accoudoir parallèle, il est possible d'installer une protection latérale en option. Celle-ci se fixe de la même façon que l'accoudoir standard et doit également être enlevée pour descendre.

4.1 Enlever l'accoudoir standard pour s'asseoir

Enlever l'accoudoir:

- Selon la version de manipulateur, il est possible de séparer le câble de manipulateur (1) du manipulateur.
- Desserrer la vis papillon (2).
- Retirer l'accoudoir de son logement.



4.2 Faire pivoter l'accoudoir parallèle vers le haut / Enlever la protection latérale (option)

Faire pivoter l'accoudoir vers le haut

- Faire pivoter l'accoudoir vers le haut pour accéder au siège latéralement.



Enlever le protège-vêtements (option) pour s'installer :

- Desserrer la vis papillon (1).
- Retirer le protège-vêtements de son logement.



S'installer dans le fauteuil:

- Positionner le fauteuil roulant aussi près que possible de votre siège. Le cas échéant, un accompagnateur devra s'en charger.
- Mettre votre fauteuil roulant hors circuit.
- Serrer le frein à main du fauteuil roulant (s'il existe).
- Enlever la partie latérale ou la relever.
- Se glisser sur le fauteuil roulant.



Sortir du fauteuil:

- Amener le fauteuil roulant aussi près que possible du siège.
- Mettre votre fauteuil roulant hors circuit.
- Serrer le frein à main du fauteuil roulant (s'il existe).
- Enlever la partie latérale ou la relever.
- Se glisser sur le nouveau siège.



REMARQUE

Si vous ne disposez pas d'une force musculaire suffisante, faites impérativement appel à d'autres personnes pour le transfert. Dans la mesure du possible, utiliser une planche de glissement.

5 Déplacement



REMARQUE

La charge utile maximale mentionnée dans les données techniques indique uniquement que le système est conçu pour ce poids total. Cela ne signifie pas cependant que l'on peut mettre sans restriction une personne de ce poids dans le fauteuil roulant. Il faut veiller ici aux proportions du corps telles que p. ex. la taille, la répartition du poids, le tour de taille, le tour de jambe ou bien la taille du mollet et la profondeur d'assise. Ces facteurs influent fortement sur les propriétés de déplacement telles que la stabilité envers les risques de basculer et la traction. Il faut en particulier respecter les charges admissibles dans les différents axes (cf. chapitre "**Données techniques**" à partir de la page **160**)! Des adaptations du système de siège devront éventuellement avoir lieu !

5.1 Avant le premier déplacement...

Avant le premier déplacement, bien prendre connaissance de tous les éléments de commande du véhicule. Essayer tranquillement toutes les fonctions.



REMARQUE

Si une ceinture de retenue existe, la régler avant chaque déplacement et l'utiliser.

Etre bien assis = bien conduire

Avant tout déplacement, veiller à ce que :

- **tous les éléments de commande puissent être atteints facilement.**
- **l'état de charge des batteries soit suffisant pour le trajet prévu.**
- **la ceinture de maintien (éventuellement existante) soit dans un état impeccable.**

- le rétroviseur (si existant) soit réglé de manière à ce que vous puissiez regarder derrière vous à tout moment sans devoir vous pencher en avant ou bien modifier votre position assise de toute autre façon.

5.2 Se garer / S'arrêter

Lorsque vous garer votre véhicule ou en cas d'arrêt prolongé du véhicule :

- Couper le courant (touche MARCHE/ARRET).
- Activer le dispositif anti-démarrage, s'il existe.

5.3 Franchir des obstacles

5.3.1 Le système „SureStep“

Ce fauteuil roulant électrique est équipé de la technologie "SureStep". Pour surmonter les obstacles, les roues directrices avant sont soulevées par le couple des roues motrices.

5.3.2 Hauteur d'obstacle maximale

Vous trouverez des informations relatives à l'hauteur d'obstacle maximale au chapitre "Données techniques" à partir de la page **160**.

5.3.3 Conseils de sécurité pour monter sur des obstacles



ATTENTION : Risque de basculer !

- *Ne jamais aborder les obstacles de biais !*
 - *Avant d'essayer de surmonter des obstacles, redresser votre dossier !*
-



ATTENTION : risque de chute du fauteuil et de dommages du fauteuil roulant électrique (roues avant cassées par ex.) !

- *Ne jamais approcher d'obstacles plus hauts que la hauteur maxi de l'obstacle. Pour connaître la hauteur maxi de l'obstacle, voir « **Données techniques** » page 160.*
 - *En cas de doute sur la possibilité de monter le trottoir ou non, s'éloigner de l'obstacle et trouver un autre endroit si possible.*
-



ATTENTION : Le fauteuil roulant risque d'être endommagé si vous vous approchez trop rapidement d'un obstacle !

- *Ne vous approchez jamais des obstacles qu'à petite vitesse ! Dès que les roues avant touchent l'obstacle, arrêtez-vous un instant avant de franchir l'obstacle ! Les fauteuils roulants à entraînement central sont dotés d'une mécanique spéciale (Walking Beam) pour surmonter les obstacles. Un élan trop puissant risque même d'impliquer des dommages mécaniques.*
-

5.3.4 Comment surmonter des obstacles correctement

Montée

- Approcher de l'obstacle ou du trottoir lentement, de face et perpendiculairement.
- En fonction du type de propulsion, arrêtez-vous dans l'une des positions suivantes :
 - En cas de fauteuil roulant à roue central motrice : 5 à 10 cm avant l'obstacle.
 - Pour tous les autres types de propulsion : env. 30 à 50 cm face à l'obstacle.
- Contrôlez la position des roues avant. Dans le sens de la marche, elles doivent se trouver en angle droit par rapport à l'obstacle !
- Démarrez lentement et maintenir la vitesse jusqu'à ce que les roues arrière aient franchi l'obstacle.

Descente

L'approche pour descendre un obstacle est la même que pour la montée, excepté le fait qu'il n'est pas nécessaire de s'arrêter avant la descente.

- Descendre l'obstacle très lentement.

5.4 Montées et descentes

Vous trouverez des informations relatives à l'inclinaison maximale de sécurité au chapitre "**Données techniques**" à partir de la page **160**.

Correct



Incorrect





ATTENTION : Risque de basculer !

- *Ne descendre les trajets en pente qu'à une vitesse atteignant au plus 2/3 de la vitesse maximale! Lors de déplacements en pente, évitez toute manœuvre abrupte, tel que freinage brutal ou forte accélération !*
 - *Avant de monter des pentes, redresser votre dossier voire le basculement d'assise ! Avant de descendre des pentes, nous vous conseillons de pencher légèrement le dossier et (s' il existe) le basculement d'assise en arrière !*
 - *Si un lift existe, l'amener à la position la plus basse avant de monter des côtes et de descendre des pentes !*
 - *Eviter tout déplacement sur des parcours de montée ou descente glissant ou présentant des risques de déraper (humidité, verglas)!*
 - *Eviter de quitter votre siège en pente !*
 - *Effectuer le trajet de manière direct et sans zigzag !!*
 - *Ne pas essayer de faire demi-tour en pente !*
-



Dans les pentes, le trajet de freinage est beaucoup plus long que sur terrain plat !

- *Ne parcourez aucune pente dépassant l'inclinaison maximale fiable (cf. chapitre "**Données techniques**" à la page 160)!*
-

5.5 Utilisation sur la voie publique

Si vous souhaitez utiliser votre fauteuil roulant sur la voie publique et que la législation nationale impose un éclairage, votre fauteuil roulant devra être équipé d'un système d'éclairage adapté.

Veuillez contacter votre revendeur Invacare ® si vous avez des questions.

6 Fonctionnement par poussée

Les moteurs du fauteuil roulant sont équipés de freins qui empêchent que le fauteuil roulant ne se mette à rouler sans contrôle lorsque le manipulateur est à l'arrêt. Pour pousser le fauteuil roulant à la main en roue libre, ces freins doivent être débrayés.



Remarque :

Pousser le fauteuil roulant à la main peut nécessiter une force physique supérieure à celle supposée (plus de 100 N). La force nécessaire est néanmoins conforme aux exigences de la norme ISO 7176-14:2008.

6.1 Débrayer les moteurs



ATTENTION ! Danger si le fauteuil roulant se met à rouler sans contrôle !

- *A l'état débrayé (fonctionnement par poussée en roue libre), les freins-moteurs sont hors fonction ! A l'arrêt du véhicule, toujours ramener le levier de débrayage en position "Rouler" (frein-moteur en fonction) !*
-



REMARQUE :

Les moteurs doivent être désengagés par un assistant et non par l'utilisateur !

Ceci garantit que les moteurs ne sont désengagés qu'en présence d'un assistant pour sécuriser le fauteuil roulant et éviter qu'il ne roule accidentellement.

Le levier de débrayage des moteurs se trouve derrière les moteurs.

Débrayer les moteurs :

- Mettre le manipulateur hors service.
- Pousser le levier d'embrayage (1) vers le bas. Les moteurs sont débrayés.

Embrayer les moteurs :

- Tirer le levier d'embrayage (1) vers le haut. Les moteurs sont embrayés.

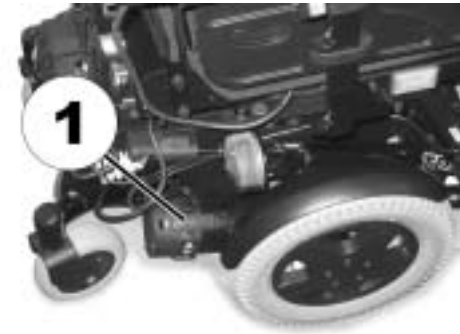

7 Manipulateurs

Votre fauteuil roulant électrique peut être équipé de différents manipulateurs. Vous trouverez des informations relatives au mode de fonctionnement et à la manipulation des différents manipulateurs dans les modes d'emploi séparés correspondants ci-joints.

8 Adapter le fauteuil roulant au maintien de l'utilisateur en position assise



ATTENTION : Endommagement du fauteuil roulant et risque d'accident! Dans le cas de différentes combinaisons d'options de réglage et de leurs réglages individuels, des collisions risquent de survenir entre des pièces du fauteuil roulant!

- *Le fauteuil roulant dispose d'un système de siège individuel, à réglages multiples y compris repose-jambes, accoudoirs, un appui-tête ou d'autres options réglables. Ces possibilités de réglage et ces options sont décrites dans les chapitres suivants. Elles servent à adapter le fauteuil aux besoins corporels et à la maladie de l'utilisateur. Veuillez, en adaptant le système de siège et les fonctions du siège à l'utilisateur, à ce qu'aucune pièce du fauteuil roulant n'entre en collision.*
-

8.1 Possibilités d'adaptation des accoudoirs et du manipulateur

8.1.1 Adapter le manipulateur à la longueur des bras de l'utilisateur



Conditions préalables :

- Clé mâle coudée pour vis à six pans creux 3 mm
-

- Desserrer la vis à six pans creux (1).
- Régler le manipulateur à la longueur souhaitée en le faisant avancer ou reculer.
- Bien resserrer la vis.

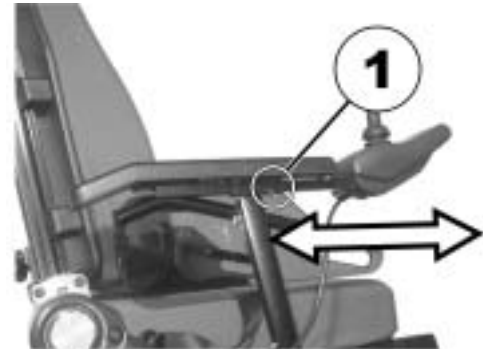

8.1.2 Régler la hauteur du manipulateur



Conditions préalables :

- 1x clé mâle coudée pour vis à six pans creux 6 mm
-

- Desserrer la vis à tête hexagonale (1).
- Régler le manipulateur à la hauteur souhaitée.
- Bien resserrer la vis à tête hexagonale.



8.1.3 Ajuster la hauteur du manipulateur

Si votre fauteuil roulant est équipé d'un bras de manipulateur rabattable, le manipulateur peut être poussé sur le côté pour approcher p. ex. d'une table.



8.1.4 Régler la hauteur des accoudoirs

- Desserrer la vis (1).
- Régler l'accoudoir à la hauteur souhaitée.
- Bien resserrer la vis.



8.1.5 Régler la hauteur des accoudoirs parallèles



Conditions préalables :

- Clé mâle coudée pour vis à six pans creux 2mm
-
- Desserrer les vis (1) des deux côtés de la broche avec la clé mâle coudée pour vis à six pans creux 2mm.
 - Tourner la broche dans le sens des aiguilles d'une montre (A). L'accoudoir est soulevé.
 - Tourner la broche dans le sens inverse des aiguilles d'une montre (B). L'accoudoir est abaissé.
 - Bien resserrer les vis.

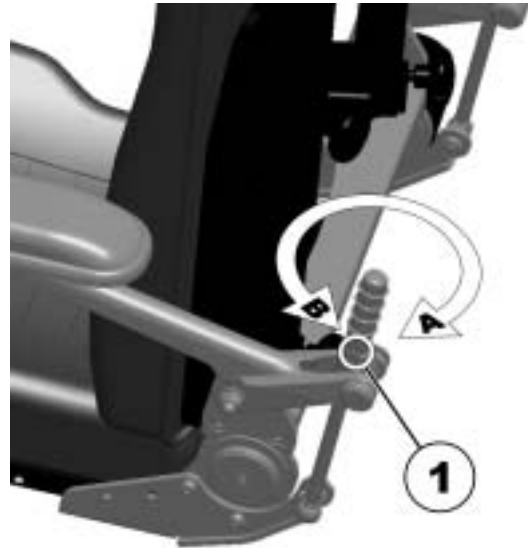

8.1.6 Régler l'angle de la manchette des accoudoirs parallèles



Conditions préalables :

- Clé mâle coudée pour vis à six pans creux 4mm
- Clé à fourche 10 mm

- Desserrer la vis pour le réglage de l'angle de la manchette (1, côté intérieur de l'accoudoir) avec la clé mâle coudée pour vis à six pans creux, le cas échéant bloquer l'écrou (2, côté extérieur) avec la clé à fourche.



- Régler l'angle de la manchette.
- Bien resserrer la vis (1), bloquer l'écrou (2).

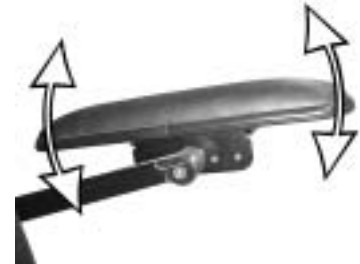

8.1.7 Régler la largeur des accoudoirs

L'écart entre les parties latérales peut être réglé des deux côtés de 5,5 cm (11 cm en tout).



Conditions préalables :

- Clé mâle coudée pour vis à six pans creux 8 mm

Où trouver les vis de réglage ?

L'illustration ci-dessous indique la position des vis (1) qui permettent un réglage de la largeur des accoudoirs (sur l'illustration, seul le côté gauche est visible).

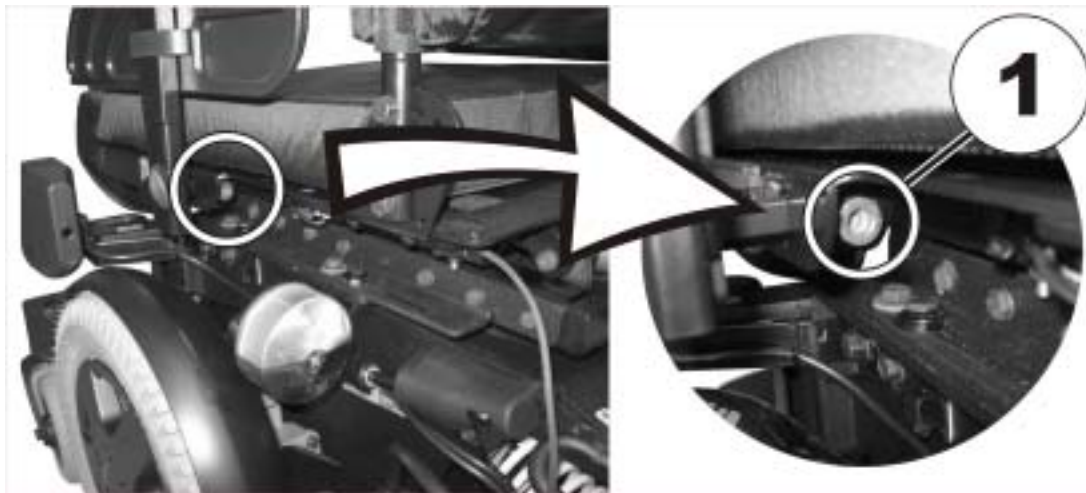

Effectuer le réglage

- Desserrer la vis (1).
- Régler l'accoudoir à la position voulue.
- Bien resserrer la vis.
- Répéter l'opération pour le deuxième accoudoir.



8.2 Régler l'angle d'assise

8.2.1 Réglage électrique

Vous trouverez des conseils relatifs au réglage électrique dans le manuel d'utilisation de votre manipulateur.

8.2.2 Réglage manuel

L'angle d'assise se règle au moyen de deux plaques indexées se trouvant à droite et à gauche en dessous du cadre de siège.



Conditions préalables :

- 1x clé à fourche 1/2 "
-

L'illustration à droite montre la position des vis (1) pour le réglage manuel de l'angle d'assise.

- Desserrer toutes les vis des deux côtés.
- Régler l'angle souhaité.
- Bien resserrer les vis.

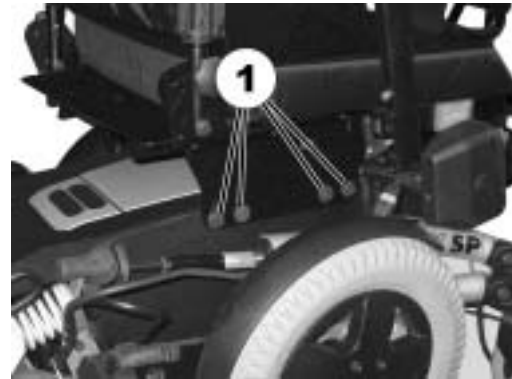

8.3 Réglage du dossier

8.3.1 Réglage électrique de l'angle du dossier

Vous trouverez des conseils relatifs au réglage électrique dans le manuel d'utilisation de votre manipulateur.



Remarque relative aux modèles à réglage électrique du dossier

Si votre fauteuil roulant est équipé d'un réglage de dossier électrique, le réglage maximal vers l'arrière est limité - selon le système de siège et la profondeur d'assise - soit par un microrupteur soit par un détecteur d'angle.

Si la limitation s'effectue au moyen d'un détecteur d'angle, l'angle du dossier agit tout autant que l'angle d'assise sur l'angle de mise à l'arrêt effectif du vérin.

Pour parvenir au réglage maximal du dossier, l'angle d'assise doit être amené le cas échéant à une position neutre - donc en position assise.

8.3.2 Régler l'angle du dossier au moyen de la plaque indexée

- Dévisser les vis (1) des deux côtés.
- Le réglage du dossier s'effectue par sélection d'une combinaison de l'un des deux trous dans le cadre du dossier et de l'un des six trous dans la plaque de fixation.
- Repositionner les vis et bien les serrer.

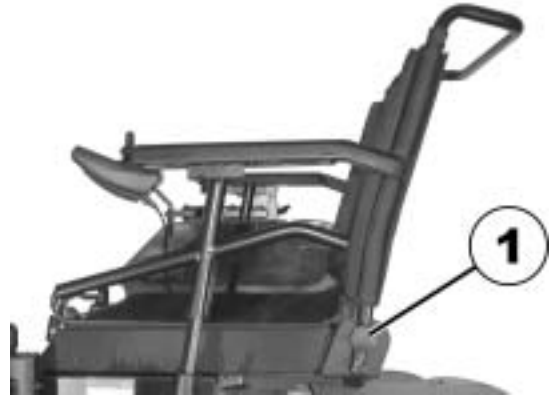

8.3.3 Siège Flex et Kontur

- Régler l'angle en faisant tourner la molette (1).



8.3.4 Régler le dossier au moyen du ressort pneumatique

Le levier pour le réglage du dossier se trouve du côté opposé au pupitre, en dessous de l'accoudoir.

Régler le dossier

- Tirer le levier (1) vers le haut.
- Régler le dossier en allant vers l'avant ou l'arrière.
- Relâcher le levier. Le dossier s'enclenche.



REMARQUE

Lorsque le levier est tiré simultanément vers le haut et vers l'intérieur, il s'encliquette dans une encoche. Afin que le levier puisse de nouveau être déplacé vers le bas, presser le levier vers l'extérieur hors de l'encoche.

8.3.5 Réglage du dossier réglable en tension

- Enlevez le coussin du dossier (fixé avec des bandes velcro) en soulevant et tirant pour accéder aux sangles de réglage.



- Réglez la tension de chaque sangle comme vous le souhaitez.
- Remettez le coussin du dossier en place.



8.3.6 Régler le coussin VIC AIR

- Enlever le coussin VIC AIR (fixé par bande Velcro) en le tirant vers l'avant.



- Ouvrir la fermeture éclair de la protection du coussin.



- Retirer le coussin intérieur.



Le coussin intérieur comprend cinq chambres individuelles remplies de tétraèdres gonflés (1). Ceux-ci peuvent être complétés, enlevés ou répartis dans d'autres chambres pour ajuster dureté et positionnement.

- Pour parvenir aux chambres intérieures, ouvrir la fermeture éclair.
- Adapter le coussin en ajoutant ou en enlevant des tétraèdres gonflés des chambres individuelles jusqu'à ce que le coussin accuse la dureté et la forme souhaitées.
- Fermer le coussin intérieur.
- Remettre le coussin intérieur dans son enveloppe et refermer la fermeture éclair.
- Replacer le coussin sur le dossier et bien le fixer avec le matériel de fixation à bande Velcro.



8.4 Le lift

Le lifter électrique se commande au moyen du manipulateur. Veuillez consulter à ce sujet le manuel séparé de votre manipulateur.



Remarques relatives à l'exploitation du lift à des températures inférieures à 0 °C

Les fauteuils roulants électriques Invacare® sont équipés de mécanismes de sécurité empêchant une surcharge des composants électroniques. Dans le cas de températures de service inférieures à zéro, cela peut en particulier impliquer l'arrêt du vérin du lift au bout d'env. 1 seconde de temps de service.

Par actionnement répété du joystick, le lift peut être monté ou descendu petit à petit. Dans de nombreux cas, cela suffit à engendrer suffisamment de chaleur pour faire fonctionner le vérin comme d'habitude.



Remarque - Limitation de vitesse

Le lifter dispose de détecteurs qui diminuent la vitesse de déplacement du fauteuil roulant dès que le lifter est soulevé au-delà d'un certain point.

Cela a lieu pour conserver au fauteuil roulant sa stabilité quant au risque de basculer ou pour éviter un endommagement du repose-jambes.

Lorsque la limitation de vitesse est activée, un code de clignotement correspondant est indiqué au manipulateur ou bien une réduction automatique de l'allure de déplacement a lieu. Veuillez consulter à ce sujet le manuel de votre manipulateur.

Pour rétablir la vitesse de déplacement normale, abaisser le lifter jusqu'à ce que l'affichage d'état cesse de clignoter.

8.4.1 Explication des symboles sur les autocollants de mise en garde du lift



Ne pas se pencher lorsque le lift est soulevé !

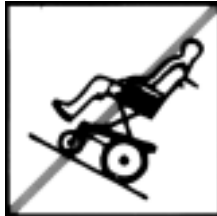

Ne pas se déplacer en pente lorsque le lift est soulevé !



Ne placer aucune partie du corps en dessous du siège soulevé !



Ne jamais se déplacer avec deux personnes !



Ne pas se déplacer sur une surface présentant des inégalités lorsque le lift est soulevé !

8.5 Ajuster l'appui-tête



ATTENTION : Risque de blessure lors de l'utilisation d'un fauteuil roulant électrique en tant que siège de véhicule lorsque l'appui-tête n'est pas réglé correctement ou si il est mal monté! En cas de collision, ceci est susceptible d'entraîner une hyper-extension de la nuque!

- *Un appui-tête doit être installé! L'appui-tête fourni en option par Invacare® pour ce fauteuil roulant convient de façon optimale à l'utilisation pendant un transport.*
- *L'appui-tête doit être réglé à la hauteur des oreilles de l'utilisateur.*



- Desserrer le levier de serrage (1, 2 ou 3).
- Amener l'appui-tête à la position souhaitée.
- Bien resserrer le levier de serrage.



8.6 La ceinture de retenue

Une ceinture est une option qui peut être soit livrée montée sur le fauteuil roulant au départ de l'usine, soit montée par la suite par le distributeur. Si votre fauteuil roulant est équipée d'une ceinture, votre distributeur vous informera de l'adaptation et de l'utilisation.

La ceinture sert à aider l'utilisateur d'un fauteuil roulant à garder une position assise optimale. Une utilisation correcte de la ceinture de retenue aide l'utilisateur à être assis de manière confortable et sûre dans le fauteuil roulant, en particulier les utilisateurs disposant d'un équilibre limité en position assise.



Remarque

Nous recommandons d'utiliser, dans la mesure du possible, une ceinture de retenue à chaque utilisation du fauteuil roulant. La ceinture doit être suffisamment tendue pour assurer une assise confortable et le maintien d'une tenue correcte du corps.

8.6.1 Types de ceinture de retenue

Votre fauteuil roulant peut être équipé à partir de l'usine avec un des types de ceinture de retenue suivant. Si votre fauteuil roulant a été équipé par la suite d'une autre ceinture de retenue que celles mentionnées ci-dessous, veuillez à obtenir la documentation du fabricant relative à l'adaptation et à l'utilisation correctes.

Ceinture à boucle métallique, réglage d'un côté

La ceinture ne peut être réglée que d'un côté, ce qui risque d'impliquer que la boucle ne se trouve pas au centre.



Ceinture à boucle métallique, réglage des deux côtés

La ceinture peut être réglée des deux côtés. La boucle peut ainsi toujours être positionnée au milieu.



8.6.2 Réglage correct de la ceinture de retenue

- Veillez à être bien assis, c'est-à-dire à être enfoncé entièrement au fond du siège, le bassin droit et aussi symétrique que possible, pas vers l'avant, pas sur le côté ou sur un bord de l'assise.
- Positionnez la ceinture de retenue de manière à sentir les os de la hanche au-dessus de la ceinture.
- Réglez la longueur de la ceinture au moyen des possibilités de réglage indiquées plus haut. Réglez la ceinture de manière à ce qu'une main puisse passer à plat entre la ceinture et le corps.
- La boucle doit autant que possible être positionnée au milieu. Effectuez à cet effet les réglages nécessaires, si possible des deux côtés.
- Examinez votre ceinture une fois par semaine pour vous assurer qu'elle est encore bien dans un état irréprochable, qu'elle n'accuse aucun endommagement ni aucune usure et qu'elle est fixée convenablement sur le fauteuil roulant. Si la ceinture est fixée au moyen d'un raccord à vis, assurez-vous que le raccord ne s'est pas desserré ou détaché. Vous trouverez plus d'informations concernant la maintenance des ceintures dans le manuel de service disponible auprès d'Invacare®.

8.7 Réglage des cales rembourrées

Les cales rembourrées peuvent être réglées dans trois sens différents:

- Largeur
- Hauteur
- Profondeur

8.7.1 Régler la largeur

- Desserrer les vis à main.
- Régler les cales rembourrées à la largeur voulue.
- Bien resserrer les vis à main.

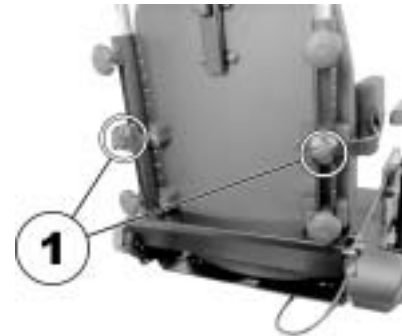

8.7.2 Régler la hauteur



Conditions préalables:

- Clé mâle coudée pour vis à six pans creux 5 mm
-
- Desserrer les vis à six pans creux du réglage vertical (1).
 - Régler les cales rembourrées à la hauteur voulue.
 - Bien resserrer les vis.

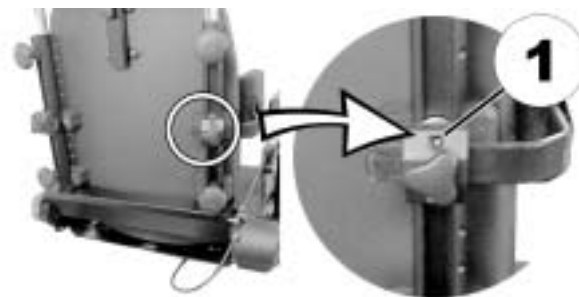

8.7.3 Régler la profondeur



Conditions préalables:

- Clé mâle coudée pour vis à six pans creux 5 mm
-

- Desserrer les vis (1) du réglage de profondeur.
- Régler les cales rembourrées à la profondeur voulue.
- Bien resserrer les vis.



8.8 Réglage de la poignée de poussée à réglage vertical

- Desserrer les molettes (1) qui maintiennent la poignée de poussée.
- Régler la poignée à la hauteur souhaitée.
- Bien resserrer les molettes.



8.9 Régler et enlever la tablette



ATTENTION : Risque de blessure ou d'endommagements si un fauteuil roulant électrique équipé d'une tablette est transporté dans un véhicule de transport!

- *Pour le transport, toujours enlever toute tablette existant éventuellement!*



8.9.1 Réglage latéral de la tablette

- Desserrer la vis papillon (1).
- Aligner la tablette à droite ou à gauche.
- Bien resserrer la vis papillon.

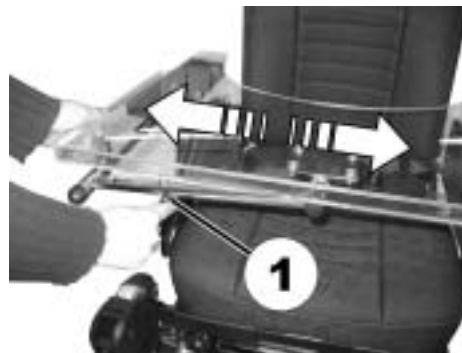

8.9.2 Réglage en profondeur de la tablette / Enlever la tablette

- Desserrer la vis papillon (1).
- Régler la tablette à la profondeur souhaitée (ou l'enlever complètement).
- Bien resserrer la vis.



8.9.3 Faire pivoter la tablette sur le côté



ATTENTION : Risque de blessure ! Lorsque la tablette est pivotée vers le haut, elle ne s'encliquette pas à cette position !

- *Ne pas faire pivoter la tablette vers le haut et la laisser appuyée à cette position !*
 - *N'essayez jamais de vous déplacer avec une tablette pivotée vers le haut !*
 - *Toujours abaisser la tablette de manière contrôlée !*
-

Faire pivoter la tablette, comme illustré, vers le haut et sur le côté pour vous installer dans le fauteuil ou en sortir.



8.10 Le siège enfant (option, pas vendu en France)

Le siège enfant se compose du siège proprement dit, un appui-tête et une palette repose-pieds montée sur le côté. Vous trouverez ci-après la description de la manière dont ces options peuvent être adaptées à la tenue assise de l'utilisateur.

8.10.1 L'appui-tête du siège enfant

8.10.1.1 Régler l'angle / la profondeur de l'appui-tête

- Desserrer le levier de serrage (1, 2 ou 3).
- Amener l'appui-tête à la position souhaitée.
- Bien resserrer le levier de serrage.

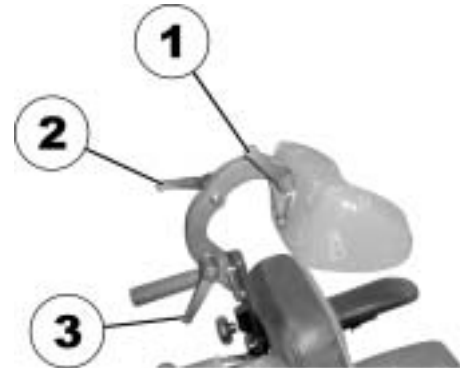

8.10.1.2 Régler la hauteur de l'appui-tête

- Desserrer la vis de serrage (1).
- Amener l'appui-tête à la hauteur souhaitée.
- Bien resserrer la vis de serrage.

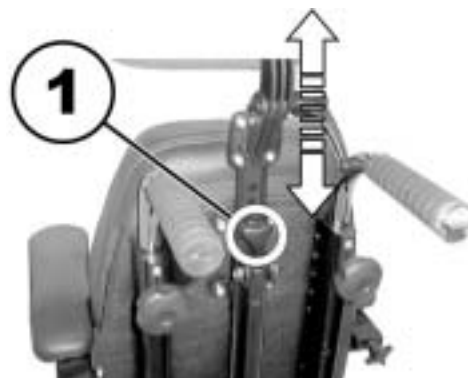

8.10.2 Réglage des accoudoirs / angles



Conditions préalables :

- Clé à fourche 13 mm

La vis de réglage pour régler l'angle de l'accoudoir se trouve à l'extrémité arrière de l'accoudoir (A).



- Desserrer le contre-écrou (1) avec la clé à fourche.
- Régler la butée/l'angle de l'accoudoir en faisant tourner les vis de réglage (2).
- Bien resserrer le contre-écrou.

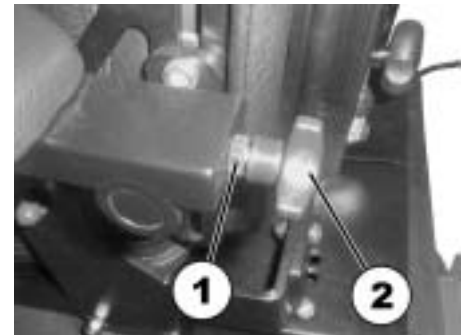

8.10.3 Le dossier

8.10.3.1 Régler la hauteur des poignées de poussée (option)

- Desserrer la molette (1 ou 2).
- Amener la poignée coulissante à la position souhaitée.
- Bien resserrer la molette.

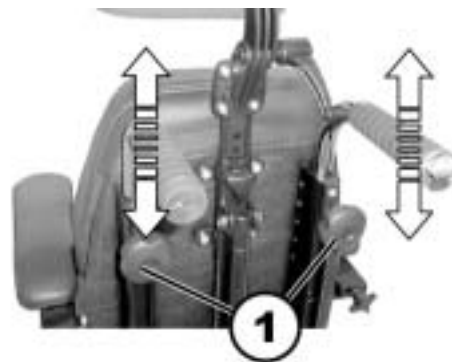

8.10.3.2 Réglage électrique de l'angle du dossier

Le dossier peut se régler en option au moyen d'un vérin électrique. Vous trouverez des conseils relatifs au réglage électrique dans le manuel d'utilisation de votre manipulateur.

8.10.3.3 Réglage manuel de l'angle du dossier

- Desserrer la molette (1).
- Amener le dossier à la position souhaitée.
- Bien resserrer la molette.

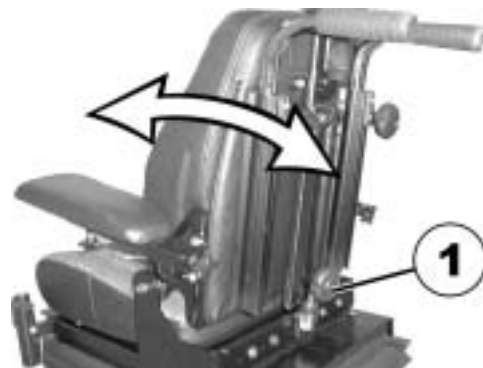

8.10.4 Le repose-jambes du siège enfant

8.10.4.1 Réglage de l'angle de la palette repose-pieds



Conditions préalables :

- Clé mâle coudée pour vis à six pans creux 5 mm
-
- Desserrer les vis à six pans creux aux deux extrémités de la palette repose-pieds (1) (l'illustration ne montre qu'un seul côté).
 - Amener la palette repose-pieds à la position souhaitée.
 - Bien resserrer les vis.

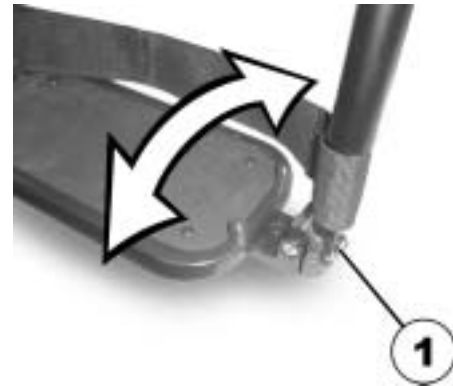

8.10.4.2 Faire pivoter la palette repose-pieds vers le haut / enlever le repose-jambes

Pour faciliter entrée et sortie du siège, il est possible de faire pivoter la palette repose-pieds vers le haut. Il est également nécessaire de faire pivoter la palette vers le haut pour régler la largeur du repose-jambes, voire pour démonter ce repose-jambes.



Conditions préalables :

- Clé mâle coudée pour vis à six pans creux 5 mm
-
- Desserrer la vis à six pans creux (1) à l'extrémité gauche de la palette.
 - Ouvrir la sangle à fermeture autoagrippante (2).
 - Faire pivoter la palette repose-pieds vers le haut.

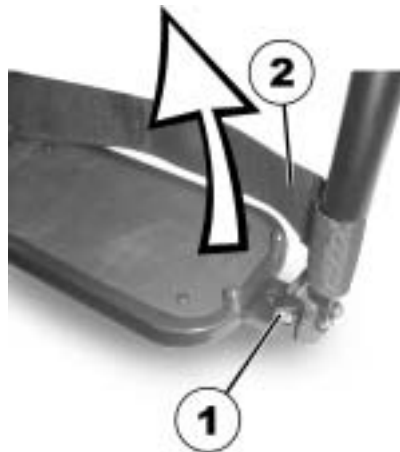

- Appuyer sur le bouton de déverrouillage (1) et faire pivoter le repose-jambes vers l'extérieur.
- Enlever le repose-jambes par le haut.



8.10.4.3 Régler la largeur du repose-jambes



Conditions préalables :

- Tournevis plat
 - Clé mâle coudée pour vis à six pans creux 5 mm
 - Clé mâle coudée pour vis à six pans creux 3mm
 - Clé à fourche 13 mm
-
- Faire pivoter la palette repose-pieds vers le haut et démonter le repose-jambes (voir à ce sujet la section "**Faire pivoter la palette repose-pieds vers le haut / enlever le repose-jambes**" à la page 77).
 - La palette repose-pieds est équipée d'un tapis en caoutchouc anti-dérapant qui est fixé aux coins au moyen de quatre broches en matière plastique (1). Les vis pour le réglage en largeur de la palette repose-pieds se trouvent en dessous du tapis en caoutchouc.



- Enlever avec précaution les broches en plastique à l'aide d'un tournevis plat.



- Enlever le tapis en caoutchouc.



- Enlever les vis (1) avec la clé mâle coudée pour vis à six pans creux de 3 mm.
- Régler le support de palette (2) à la largeur souhaitée.
- Repositionner les vis et bien les serrer.

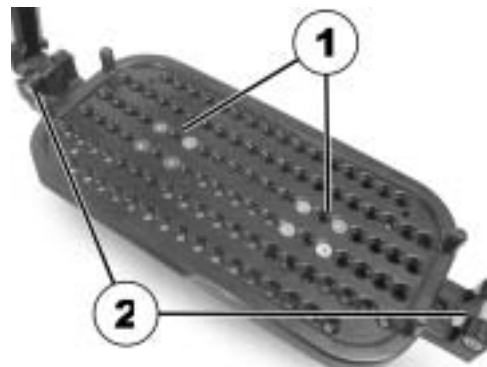

- Si la largeur de la palette repose-pieds a été modifiée, adapter alors également la largeur du support de **repose-jambes** (1) en conséquence au cadre du fauteuil roulant.
- Desserrer quatre vis (2) avec la clé à fourche de 13 mm.



- Faire légèrement pivoter la palette vers le haut afin de pouvoir tourner les moitiés de **repose-jambes** vers l'intérieur sans collision.
- Suspending les moitiés de **repose-jambes** à gauche et à droite et les tourner vers l'intérieur jusqu'à ce que les verrouillages s'encliquètent des deux côtés.

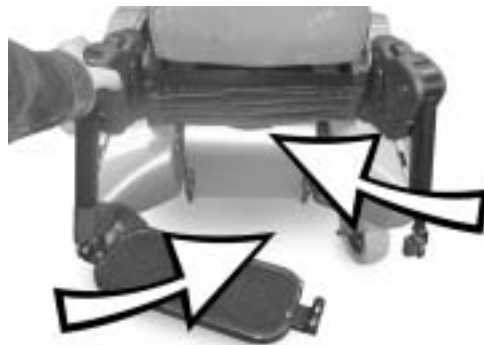

- Faire pivoter la palette repose-pieds vers le bas. Le verrouillage de la palette doit être très précis (1). Adapter à cet effet la largeur du support de **repose-jambes** (2).



- Bien resserrer la vis (1).
- Refermer la sangle à fermeture autoagrippante (2).

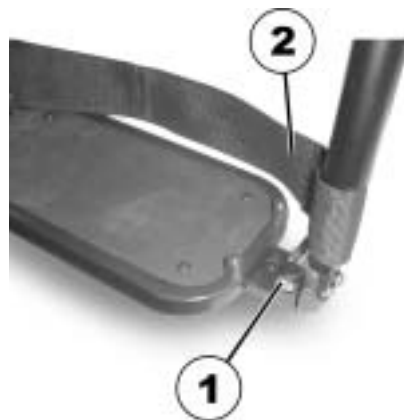

8.10.4.4 Régler la longueur du repose-jambes



Conditions préalables :

- Clé mâle coudée pour vis à six pans creux 5 mm
-

- Desserrer la vis (1).
- Régler la longueur de jambe
- Bien resserrer la vis.



8.10.4.5 Régler l'angle du repose-jambes



Conditions préalables :

- Clé mâle coudée pour vis à six pans creux 6 mm
 - Tige métallique 3 mm Ø, env. 10 cm de long
 - Marteau
-

- Desserrer la vis (1).
- Introduire la tige métallique dans le trou (2) et la frapper légèrement avec le marteau pour desserrer les moitiés de la coque plastique.
- Régler l'angle.
- Bien resserrer la vis.



- Desserrer la vis (1).
- Introduire la tige métallique dans le trou (2) et la frapper légèrement avec le marteau pour desserrer les moitiés de la coque plastique.
- Régler l'angle.
- Bien resserrer la vis.

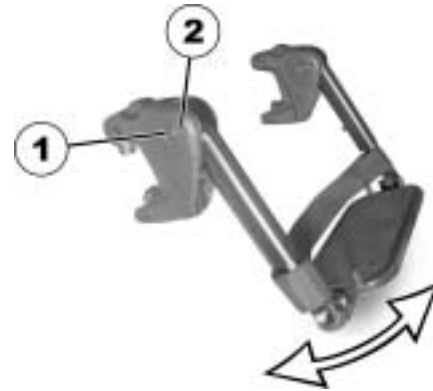

- Desserrer la vis (1).
- Introduire la tige métallique dans le trou (2) et la frapper légèrement avec le marteau pour desserrer les moitiés de la coque plastique.
- Régler l'angle.
- Bien resserrer la vis.

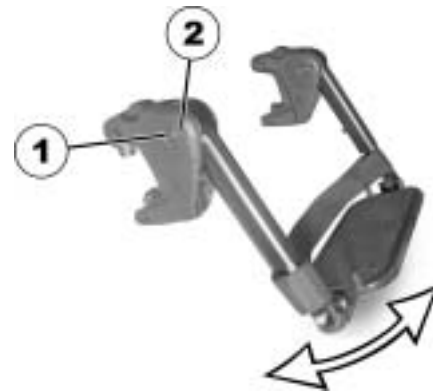

9 Régler repose-pieds et repose-jambes

9.1 Repose-jambes montés au centre

9.1.1 Repose-jambes électrique

Vous trouverez des conseils relatifs au réglage électrique dans le manuel d'utilisation de votre manipulateur.

9.1.2 Repose-jambes à réglage manuel

9.1.2.1 Dépose du repose-jambes

Vous pouvez retirer complètement le repose-jambes central à réglage manuel.

- Enlevez la broche (1).

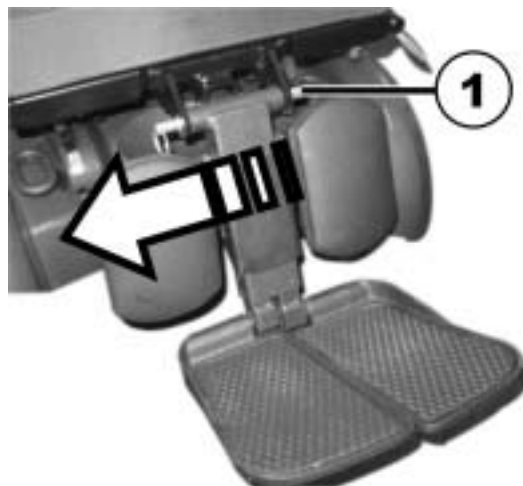

- Maintenez le repose-jambes et tirez le levier (1).
- Retirez le repose-jambes de la fixation (2).



9.1.2.2 Réglage de l'angle du repose-jambes



ATTENTION !

Si le repose-jambes n'est pas sécurisé et que le levier (1) est tiré, le repose-jambes s'abaisse par à-coups. Risque de blessures !

- *Pour régler l'angle du repose-jambes, fixez celui-ci avant de tirer le levier.*

- Maintenez le repose-jambes.
- Tirez le levier (1).
- Placez le repose-jambes dans la position souhaitée.



9.1.2.3 Réglage de la longueur du repose-jambes



Outillage requis :

- 1 x clé Allen 3/16"
-

Vous pouvez régler la longueur des repose-jambes individuellement.

- Desserrez les vis (1) au dos du repose-jambes à l'aide de la clé Allen.
- Réglez la longueur souhaitée.
- Resserrez les vis.



9.1.2.4 Réglage de l'angle du repose-pieds



Outillage requis :

- 1 x clé Allen 5/32"
-
- Relevez les repose-pieds pour accéder aux vis de réglage (1).
 - Réglez les vis de réglage à l'aide de la clé Allen.
 - Rabattez le repose-pied.



9.1.2.5 Réglage de l'angle et de la hauteur de l'appui-mollet



Outillage requis :

- 1 x clé Allen 3/16"
-

- Rabattez l'appui-mollet vers l'avant pour accéder à la vis (1).
- Desserrez la vis au moyen de la clé Allen et réglez l'angle et la hauteur voulus pour l'appui-mollet.
- Resserrez la vis.
- Relevez l'appui-mollet.



9.2 Repose-jambes montés latéralement

9.2.1 Repose-pieds Vari-F

9.2.1.1 Faire pivoter le repose-pieds vers l'extérieur et/ou le retirer

Le petit bouton de déverrouillage se trouve sur la partie supérieure du repose-pieds. Lorsque le repose-pieds est déverrouillé, il est possible de le faire pivoter vers l'intérieur ou vers l'extérieur pour s'installer dans le fauteuil, ou même de l'enlever complètement.

- Appuyer sur le bouton de déverrouillage (1) et faire pivoter le repose-pieds vers l'extérieur.
- Enlever le repose-pieds par le haut.



9.2.1.2 Régler l'angle



Attention : risque de blessure par mauvais réglage des repose-jambes et repose-pieds!

- *Veiller avant et pendant chaque déplacement à ce que les repose-jambes ne touchent ni les roues directrices ni le sol !*



Conditions préalables :

- 1x clé mâle coudée pour vis à six pans creux 6 mm

- Desserrer la vis (1) avec la clé mâle coudée pour vis à six pans creux.
- S'il n'est pas possible de faire bouger le repose-pieds après avoir desserré la vis, positionner une tige métallique dans le trou prévu à cet effet (2) et la frapper légèrement à l'aide d'un marteau. Le mécanisme de serrage à l'intérieur du repose-pieds sera ainsi desserré. Le cas échéant, répéter la procédure de l'autre côté du repose-pieds.



- Desserrer la vis (1) avec la clé mâle coudée pour vis à six pans creux.
- Régler l'angle souhaité.
- Bien resserrer la vis.



9.2.1.3 Régler la butée de fin de course du repose-pieds



Conditions préalables :

- 1x clé mâle coudée pour vis à six pans creux 6 mm
 - 1x clé à fourche 10 mm
-

La position finale du repose-pieds est définie par un tampon en caoutchouc (1).



Le tampon en caoutchouc peut être vissé et dévissé (A), voire décalé vers le bas ou vers le haut (B).



- Desserrer la vis (1) avec la clé mâle coudée pour vis à six pans creux et faire pivoter le repose-pieds vers le haut pour parvenir au tampon en caoutchouc.



- Desserrer le contre-écrou (1) avec la clé à fourche.



- Amener le tampon en caoutchouc à la position souhaitée.
- Bien resserrer le contre-écrou.



- Amener le repose-pieds à la position souhaitée.
- Bien resserrer la vis.



9.2.1.4 Régler la longueur du repose-pieds



Attention : risque de blessure par mauvais réglage des repose-jambes et repose-pieds!

- *Veiller avant et pendant chaque déplacement à ce que les repose-jambes ne touchent ni les roues directrices ni le sol !*
-



Conditions préalables :

- 1x clé mâle coudée pour vis à six pans creux 5 mm
-

- Desserrer la vis (1) avec la clé plate.
- Régler la longueur souhaitée.
- Bien resserrer la vis.



9.2.2 Repose-jambes Vari-A

9.2.2.1 Faire pivoter le repose-jambes vers l'extérieur et/ou le retirer

Le petit bouton de déverrouillage se trouve sur la partie supérieure du repose-jambes. Lorsque le repose-jambes est déverrouillé, il est possible de le faire pivoter vers l'intérieur ou vers l'extérieur pour s'installer dans le fauteuil, ou même de l'enlever complètement.

- Appuyer sur le bouton de déverrouillage (1) et faire pivoter le repose-jambes vers l'extérieur.
- Enlever le repose-jambes par le haut.



9.2.2.2 Régler l'angle



Attention : risque de blessure par mauvais réglage des repose-jambes et repose-pieds!

- *Veiller avant et pendant chaque déplacement à ce que les repose-jambes ne touchent ni les roues directrices ni le sol !*
-

- Desserrer le bouton de verrouillage (1) d'au moins un tour dans le sens antihoraire.

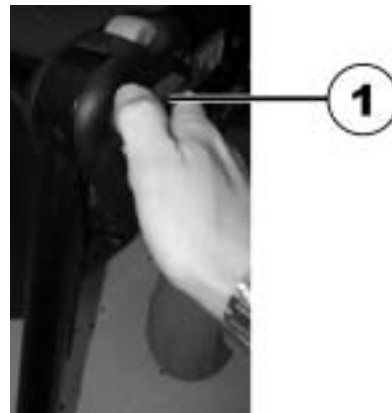

- Frapper le bouton pour libérer le mécanisme de verrouillage.



- Régler l'angle souhaité.



- Tourner le bouton dans le sens horaire pour le serrer.



9.2.2.3 Régler la butée de fin de course du repose-jambes



Conditions préalables :

- 1x clé à fourche 10 mm
-

La position finale du repose-jambes est déterminée par un tampon en caoutchouc (A).



Le tampon en caoutchouc peut être vissé et dévissé (A), voire décalé vers le bas ou vers le haut (B).



- Desserrer le bouton de verrouillage (1) d'au moins un tour dans le sens antihoraire.

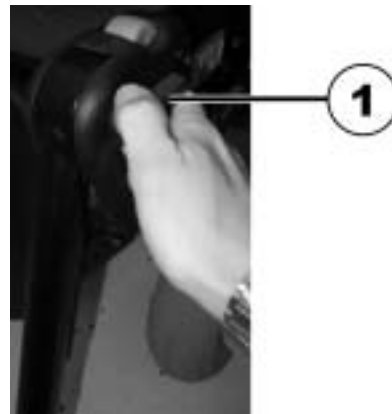

- Frapper le bouton pour libérer le mécanisme de verrouillage.



- Faire pivoter le repose-jambes vers le haut pour accéder au tampon en caoutchouc.



- Utiliser la clé plate pour desserrer le contre-écrou (1).



- Déplacer le tampon en caoutchouc à la position souhaitée
- Resserrer le contre-écrou



- Déplacer le repose-jambes à la position souhaitée.
- Resserrer le bouton de verrouillage.



9.2.2.4 Régler la longueur du repose-jambes



Attention : risque de blessure par mauvais réglage des repose-jambes et repose-pieds!

- *Veiller avant et pendant chaque déplacement à ce que les repose-jambes ne touchent ni les roues directrices ni le sol !*
-



Conditions préalables :

- 1x clé mâle coudée pour vis à six pans creux 6 mm
-

- Desserrer la vis (1) avec la clé plate.
- Régler la longueur souhaitée.
- Bien resserrer la vis.



9.2.2.5 Régler la profondeur du coussin repose-jambes

La profondeur du coussin repose-jambes peut se régler par l'intermédiaire de la tôle de retenue. Les combinaisons de trous de la tôle de retenue permettent 5 réglages de profondeur différents.



Conditions préalables :

- 1x clé à fourche 10 mm
-
- Desserrer l'écrou (1) avec la clé à fourche et l'enlever.
 - Régler la profondeur souhaitée. Veuillez tenir compte ici du fait que les trous ronds sont prévus pour les vis de fixation du coussin repose-jambes et les trous oblongs pour la tige métallique sans filet.
 - Revisser l'écrou et bien le serrer.



9.2.2.6 Régler la hauteur du coussin repose-jambes



Conditions préalables:

- 1x clé mâle coudée pour vis à six pans creux 4 mm
-

- Desserrer les vis (1) avec la clé mâle coudée pour vis à six pans creux.
- Régler la position souhaitée.
- Bien resserrer les vis.



9.2.2.7 Pour quitter le fauteuil, déverrouiller le coussin repose-jambes et le faire pivoter vers l'arrière

- Presser le coussin repose-jambes vers le bas. Le coussin repose-jambes est déverrouillé.



- Déverrouiller le repose-jambes et le faire pivoter vers l'extérieur. Le coussin repose-jambes pivote de lui-même vers l'arrière



- Passer la jambe au-dessus de la sangle des talons et la poser par terre.



9.2.2.8 Régler la palette repose-pieds à angle réglable



Conditions préalables :

- 1x clé mâle coudée pour vis à six pans creux 5 mm
-
- Desserrer les deux vis de blocage de la palette repose-pieds avec la clé mâle coudée pour vis à six pans creux.
 - Régler l'angle souhaité.
 - Bien resserrer les vis.



9.2.2.9 Régler la palette repose-pieds à angle et profondeur réglables



Conditions préalables :

- 1x clé mâle coudée pour vis à six pans creux 5 mm
-
- Desserrer la vis de blocage de la palette repose-pieds (1) avec la clé mâle coudée pour vis à six pans creux.
 - Régler la palette repose-pieds à l'angle, respectivement à la profondeur souhaité(e).
 - Bien resserrer la vis.



9.2.3 Repose-jambes ADM

9.2.3.1 Faire pivoter le repose-jambes vers l'extérieur et/ou le retirer

Le petit bouton de déverrouillage se trouve sur la partie supérieure du repose-jambes. Lorsque le repose-jambes est déverrouillé, il est possible de le faire pivoter vers l'intérieur ou vers l'extérieur pour s'installer dans le fauteuil, ou même de l'enlever complètement.

- Appuyer sur le bouton de déverrouillage (1) et faire pivoter le repose-jambes vers l'extérieur.
- Enlever le repose-jambes par le haut.



9.2.3.2 Régler l'angle



Attention : danger d'écrasement!

- *Ne pas mettre les mains dans la zone de rotation du repose-jambes !*
-



Attention : risque de blessure par mauvais réglage des repose-jambes et repose-pieds!

- *Veiller avant et pendant chaque déplacement à ce que les repose-jambes ne touchent ni les roues directrices ni le sol !*
-
- Soulever : lever le repose-jambes jusqu'à ce que l'angle souhaité soit atteint.



- Abaisser : tenir le repose-jambes dans la zone de la palette repose-pieds, tirer le levier de réglage latéral (1) et abaisser lentement le repose-jambes.



9.2.3.3 Régler la longueur du repose-jambes



Attention : risque de blessure par mauvais réglage des repose-jambes et repose-pieds!

- *Veiller avant et pendant chaque déplacement à ce que les repose-jambes ne touchent ni les roues directrices ni le sol !*
-



Conditions préalables :

- 1x clé mâle coudée pour vis à six pans creux 5 mm
-

- Desserrer la vis (1) avec la clé plate.
- Régler la longueur souhaitée.
- Bien resserrer la vis.



9.2.3.4 Régler la profondeur du coussin repose-jambes

La profondeur du coussin repose-jambes peut se régler par l'intermédiaire de la tôle de retenue. Les combinaisons de trous de la tôle de retenue permettent 5 réglages de profondeur différents.



Conditions préalables :

- 1x clé à fourche 10 mm
-

- Desserrer l'écrou (1) avec la clé à fourche et l'enlever.
- Régler la profondeur souhaitée. Veuillez tenir compte ici du fait que les trous ronds sont prévus pour les vis de fixation du coussin repose-jambes et les trous oblongs pour la tige métallique sans filet.
- Revisser l'écrou et bien le serrer.



9.2.3.5 Régler la hauteur du coussin repose-jambes



Conditions préalables:

- 1x clé mâle coudée pour vis à six pans creux 4 mm
-

- Desserrer les vis (1) avec la clé mâle coudée pour vis à six pans creux.
- Régler la position souhaitée.
- Bien resserrer les vis.



9.2.3.6 Pour quitter le fauteuil, déverrouiller le coussin repose-jambes et le faire pivoter vers l'arrière

- Presser le coussin repose-jambes vers le bas. Le coussin repose-jambes est déverrouillé.



- Déverrouiller le repose-jambes et le faire pivoter vers l'extérieur. Le coussin repose-jambes pivote de lui-même vers l'arrière



- Passer la jambe au-dessus de la sangle des talons et la poser par terre.



9.2.3.7 Régler la palette repose-pieds à angle réglable



Conditions préalables :

- 1x clé mâle coudée pour vis à six pans creux 5 mm
-
- Desserrer les deux vis de blocage de la palette repose-pieds avec la clé mâle coudée pour vis à six pans creux.
 - Régler l'angle souhaité.
 - Bien resserrer les vis.



9.2.3.8 Régler la palette repose-pieds à angle et profondeur réglables



Conditions préalables :

- 1x clé mâle coudée pour vis à six pans creux 5 mm
-
- Desserrer la vis de blocage de la palette repose-pieds (1) avec la clé mâle coudée pour vis à six pans creux.
 - Régler la palette repose-pieds à l'angle, respectivement à la profondeur souhaité(e).
 - Bien resserrer la vis.



9.2.4 Repose-jambes ADE

9.2.4.1 Faire pivoter le repose-jambes vers l'extérieur et/ou le retirer

Le petit bouton de déverrouillage se trouve sur la partie supérieure du repose-jambes. Lorsque le repose-jambes est déverrouillé, il est possible de le faire pivoter vers l'intérieur ou vers l'extérieur pour s'installer dans le fauteuil, ou même de l'enlever complètement.

- Appuyer sur le bouton de déverrouillage (1) et faire pivoter le repose-jambes vers l'extérieur.
- Enlever le repose-jambes par le haut.



9.2.4.2 Régler l'angle



Attention : danger d'écrasement!

- *Ne pas mettre les mains dans la zone de rotation du repose-jambes !*
-



Attention : risque de blessure par mauvais réglage des repose-jambes et repose-pieds!

- *Veiller avant et pendant chaque déplacement à ce que les repose-jambes ne touchent ni les roues directrices ni le sol !*
-

Le repose-jambes électrique est actionné à partir du manipulateur. Veuillez consulter à ce sujet le manuel d'utilisation de votre manipulateur.

9.2.4.3 Régler la longueur du repose-jambes



Attention : risque de blessure par mauvais réglage des repose-jambes et repose-pieds!

- *Veiller avant et pendant chaque déplacement à ce que les repose-jambes ne touchent ni les roues directrices ni le sol !*
-



Conditions préalables :

- 1x clé à fourche 10 mm
-

- Desserrer la vis (1) avec la clé plate.
- Régler la longueur souhaitée.
- Bien resserrer la vis.



9.2.4.4 Régler la profondeur du coussin repose-jambes

La profondeur du coussin repose-jambes peut se régler par l'intermédiaire de la tôle de retenue. Les combinaisons de trous de la tôle de retenue permettent 5 réglages de profondeur différents.



Conditions préalables :

- 1x clé à fourche 10 mm
-
- Desserrer l'écrou (1) avec la clé à fourche et l'enlever.
 - Régler la profondeur souhaitée. Veuillez tenir compte ici du fait que les trous ronds sont prévus pour les vis de fixation du coussin repose-jambes et les trous oblongs pour la tige métallique sans filet.
 - Revisser l'écrou et bien le serrer.



9.2.4.5 Régler la hauteur du coussin repose-jambes



Conditions préalables:

- 1x clé mâle coudée pour vis à six pans creux 4 mm
-

- Desserrer les vis (1) avec la clé mâle coudée pour vis à six pans creux.
- Régler la position souhaitée.
- Bien resserrer les vis.



9.2.4.6 Pour quitter le fauteuil, déverrouiller le coussin repose-jambes et le faire pivoter vers l'arrière

- Presser le coussin repose-jambes vers le bas. Le coussin repose-jambes est déverrouillé.



- Déverrouiller le repose-jambes et le faire pivoter vers l'extérieur. Le coussin repose-jambes pivote de lui-même vers l'arrière



- Passer la jambe au-dessus de la sangle des talons et la poser par terre.



9.2.4.7 Régler la palette repose-pieds à angle réglable



Conditions préalables :

- 1x clé mâle coudée pour vis à six pans creux 5 mm
-
- Desserrer les deux vis de blocage de la palette repose-pieds avec la clé mâle coudée pour vis à six pans creux.
 - Régler l'angle souhaité.
 - Bien resserrer les vis.



9.2.4.8 Régler la palette repose-pieds à angle et profondeur réglables



Conditions préalables :

- 1x clé mâle coudée pour vis à six pans creux 5 mm
-

- Desserrer la vis de blocage de la palette repose-pieds (1) avec la clé mâle coudée pour vis à six pans creux.
- Régler la palette repose-pieds à l'angle, respectivement à la profondeur souhaité(e).
- Bien resserrer la vis.



9.2.5 Régler la largeur des repose-jambes montés sur le côté



Conditions préalables :

- Clé à fourche 13 mm
-

Les vis qui permettent un réglage en largeur des repose-jambes montés sur le côté, se trouvent en dessous du siège (1).

- Desserrez les vis avec la clé plate.
- Réglez les repose-jambes à la largeur souhaitée.
- Bien resserrer les vis.



10 Système électrique

10.1 Protection du système électronique

Le système électronique du véhicule est équipé d'un fusible de surcharge

En cas de charge importante pour la motorisation pendant une période prolongée (p. ex. lors de la montée de pentes raides) et surtout si la température extérieure est en même temps élevée, le dispositif électronique risque de surchauffer. Dans ce cas, la puissance du véhicule est diminuée peu à peu jusqu'à ce qu'il finisse par s'arrêter. L'affichage d'état montre un code de clignotement correspondant (consultez le mode d'emploi de votre manipulateur). Par arrêt et mise en marche du système électronique, il est possible d'effacer le message d'erreur et de remettre le dispositif électronique en service. Cinq minutes sont cependant nécessaires pour que le refroidissement atteint par le dispositif électronique permette à la motorisation de retrouver sa puissance maximale.

Lorsque la motorisation est bloquée par un obstacle insurmontable comme par exemple un trottoir trop élevé ou quelque chose de similaire, et que le conducteur, cherchant à franchir cet obstacle, laisse la motorisation travailler contre cette résistance pendant plus de 20 secondes, le dispositif électronique arrête la motorisation pour éviter tout endommagement. L'affichage d'état montre un code de clignotement correspondant (consultez le mode d'emploi de votre manipulateur). Par arrêt et mise en marche, il est possible d'effacer le message d'erreur et de remettre le dispositif électronique en service.

10.1.1 Le fusible principal



REMARQUE

N'échanger tout fusible principal défectueux qu'après une vérification complète de l'ensemble du système électrique. L'échange doit être effectué par un distributeur Invacare®. Vous trouverez le type de fusible dans le chapitre "**Données techniques**" à partir de la page **160**.

Tout le système électrique du fauteuil roulant est protégé contre la surcharge par le fusible principal.

Le fusible principal se trouve en dessous du carénage central arrière, à gauche du module de puissance.

Pour accéder au fusible principal, enlever tout d'abord le carénage arrière.

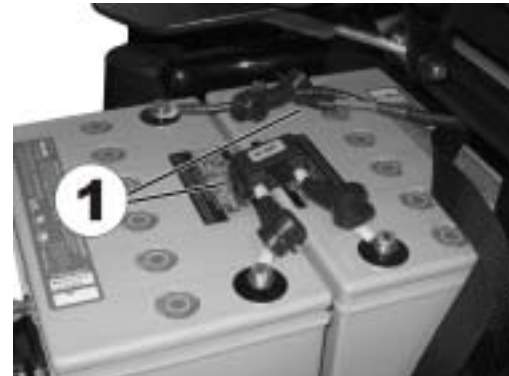

10.2 Batteries

10.2.1 Ce qu'il est bon de savoir sur les batteries

L'alimentation en courant du véhicule est assurée par deux batteries 12V. Les batteries ne nécessitent pas d'entretien et n'ont besoin que d'être rechargées régulièrement.

Avant de les utiliser pour la première fois, toujours charger les batteries neuves à fond. Des batteries neuves donnent leur puissance totale après avoir été soumises à environ 10 à 20 cycles de charge. La rapidité à laquelle les batteries se déchargent dépend de nombreux facteurs tels que température ambiante, composition de la surface de la route, pression des pneus, poids du conducteur, mode de conduite et utilisation des batteries pour l'éclairage, etc.



REMARQUES :

Les batteries qui ont été livrées avec votre véhicule électrique ne constituent pas un produit dangereux. Ce classement se réfère à différentes réglementations internationales sur les matières dangereuses telles que p. ex. DOT, ICAO, IATA et IMDG. Vous pouvez transporter les batteries sans restriction, que ce soit par transport routier, ferroviaire ou aérien. Des sociétés de transport individuelles ont cependant des directives leur étant propres et qui risquent éventuellement de restreindre, voire d'interdire un transport. Veuillez vous renseigner pour les cas individuels auprès de la société de transport concernée.

Tenir compte de l'affichage de charge ! Toujours charger les batteries lorsque l'affichage de charge indique un état de charge faible. Nous conseillons de recharger également les batteries après chaque déplacement prolongé ou chaque nuit (la durée de la nuit). Suivant l'importance du déchargement des batteries, 12 heures max. peuvent s'avérer nécessaires pour les recharger entièrement.

Protéger votre chargeur de toute source de chaleur tels que les radiateurs et de l'exposition directe à la lumière du soleil. Si le chargeur surchauffe, le courant de charge est diminué et le processus de charge ralenti.

Pour éviter tout endommagement des batteries, ne jamais attendre qu'elles soient entièrement déchargées. Ne pas se déplacer avec des batteries fortement déchargées si cela n'est pas absolument nécessaire, ceci nuisant aux batteries et réduisant nettement leur longévité.

Si votre véhicule ne doit pas être utilisé pendant un certain temps, les batteries devront au moins être rechargées une fois par mois pour maintenir un état de charge total. Le véhicule peut, au choix, rester branché sur le chargeur. Il n'y a pas de risque de surcharge des batteries.

N'utiliser que des chargeurs de la catégorie 2. De tels chargeurs n'ont pas besoin d'être surveillés pendant la charge. Tous les chargeurs fournis par Invacare® satisfont cette exigence.

10.2.2 Charger les batteries

- Veuillez absolument tenir compte du manuel d'utilisation du chargeur dans la mesure où il en a été fourni un, ainsi que des indications se trouvant sur la partie frontale et arrière du chargeur.



ATTENTION : Risque d'explosion et de destruction des batteries en cas d'utilisation d'un mauvais chargeur !



- *N'utiliser que le chargeur fourni avec votre véhicule, voire un chargeur recommandé par Invacare® !*

Risque de blessure par électrocution et de destruction du chargeur si celui-ci est mouillé !

- *Protéger le chargeur de l'humidité !*

Risque de blessure par court-circuit et électrocution si le chargeur a été endommagé !

- *Ne pas utiliser le chargeur s'il est tombé par terre ou s'il est endommagé !*

Risque d'incendie et de blessure par électrocution en cas d'utilisation d'une rallonge endommagée !

- *N'utiliser une rallonge que si cela est absolument indispensable ! Si vous devez en utiliser une, s'assurer auparavant de son état impeccable !*
-

Charger les batteries

- Mettre le fauteuil roulant électrique hors service au manipulateur.
- Raccorder le chargeur au manipulateur. La prise de charge se trouve sur la face inférieure du manipulateur (1).
- Brancher le chargeur sur secteur et le mettre éventuellement en marche.
- Après le processus de charge, séparer tout d'abord le chargeur du secteur et ensuite le raccord à fiche du manipulateur.



10.2.3 Montage et démontage des batteries



ATTENTION :

Risque de blessure si les batteries ne sont pas traitées comme il faut lors des travaux de montage et de maintenance !

- *Seul un personnel qualifié y étant habilité doit effectuer le démontage et le montage des batteries en cas de maintenance ou de réparation.*
- *Tenir compte des indications sur les batteries !*
- *Tenir compte du poids élevé des batteries lors de la maintenance et de l'entretien.*
- *Utiliser uniquement les modèles de batterie mentionnés dans les données techniques.*

Risque d'incendie et de brûlure par pontage des pôles de batterie !

- *NE PAS ponter les pôles de batterie avec un outil !*
-



ATTENTION:

Brûlures par acide s'échappant si les batteries sont abîmées!

- *Enlever immédiatement tout vêtement souillé, imbibé.*

En cas de contact avec la peau:

- *En cas de contact avec la peau, laver immédiatement avec beaucoup d'eau!*

En cas de contact avec les yeux:

- *Rincer immédiatement pendant plusieurs minutes à l'eau courante ; faire appel à un médecin!*
-



10.2.3.1 Enlever les anciennes batteries



ATTENTION : risque d'incendie et de brûlure par pontage des cosses de batterie !

- *Lors de l'échange des batteries, veiller à ce que les cosses de batterie N'entrent PAS en contact avec des pièces métalliques du fauteuil roulant et soient ainsi shuntées !*
 - *Ne surtout pas oublier de remettre les capuchons des cosses de batterie une fois l'échange des batteries effectué !*
-



Attention : risque d'incendie et de brûlure suite à endommagement des câbles de batterie !

- *Les câbles de batterie et autres câbles se trouvent au-dessus des batteries dans une conduite de câbles. La conduite de câbles protège les câbles de tout écrasement et autre endommagement ! Elle ne doit pas être enlevée !*
-



Conditions préalables :

- Clé mâle coudée pour vis à six pans creux 1/4 "
 - Clé à fourche 11 mm
-

- S'il existe des repose-jambes montés latéralement, les enlever. Un repose-jambes monté au centre et réglable manuellement doit être amené à la position haute en faisant tourner la molette (1).



- Desserrer les vis (1) du carénage avec la clé mâle coudée pour vis à six pans creux 1/4".

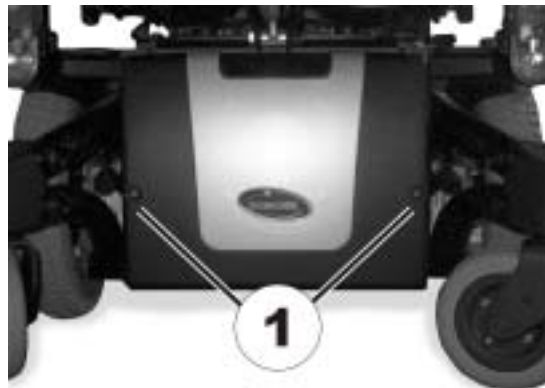

- Enlever le carénage.

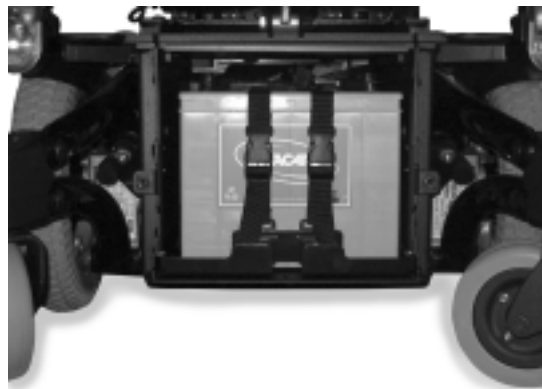

- Sortir les batteries par la trappe avant.



- Enlever les protections des cosses de batterie (1).
- Desserrer d'abord les vis aux pôles moins (câble noir) avec la clé plate de 11mm.
- Desserrer ensuite les vis aux pôles plus (câble rouge).



ATTENTION ! Risque de blessure !

- *Les batteries sont très lourdes. Veiller à ce qu'elles ne tombent pas sur le sol lorsqu'elles sont retirées du châssis.*
-
- Le montage s'effectue dans l'ordre inverse.
 - Vérifier toutes les fonctions du véhicule.
 - Vérifier l'état des nouvelles batteries et charger totalement.

10.2.3.2 Manipulation correcte des batteries endommagées



ATTENTION:

Brûlures par acide s'échappant si les batteries sont abîmées!

- *Enlever immédiatement tout vêtement souillé, imbibé.*

En cas de contact avec la peau:

- *En cas de contact avec la peau, laver immédiatement avec beaucoup d'eau!*

En cas de contact avec les yeux:

- *Rincer immédiatement pendant plusieurs minutes à l'eau courante ; faire appel à un médecin!*
-

- Lors de la manipulation de batteries endommagées, porter des vêtements de protection appropriés.
- Déposer les batteries endommagées dans des récipients appropriés résistant à l'acide aussitôt leur démontage.
- Ne transporter les batteries endommagées que dans des récipients appropriés résistant à l'acide.
- Nettoyer abondamment à l'eau tous les objets ayant été en contact avec l'acide.

Veiller à la gestion correcte des batteries usées ou endommagées

Les batteries usées et endommagées sont reprises par votre revendeur ou par la maison Invacare®.

11 Entretien et maintenance

Ci-après sont décrits des travaux de maintenance et de réparation pouvant être effectués par l'utilisateur. Pour les spécifications de pièces de rechange, consultez le chapitre "**Données techniques**" à la page **160** ou le manuel de service disponible chez Invacare® (voir à ce sujet les adresses et numéros de téléphone à la section "**Comment joindre Invacare®?**" à la page **2**). Si vous avez besoin d'assistance, veuillez vous adresser à votre distributeur Invacare®.



REMARQUE

Faites contrôler votre véhicule une fois par an par un distributeur Invacare® afin de lui conserver sa sécurité et son bon fonctionnement.

Nettoyage du véhicule

Lors du nettoyage du véhicule, tenir compte des points suivants :

- Utiliser uniquement un chiffon humide et un produit de nettoyage doux.
- Ne pas utiliser de produits abrasifs pour le nettoyage.
- Ne pas exposer les pièces du système électronique au contact direct de l'eau.
- Ne pas utiliser de nettoyeur haute-pression.

Désinfection

Une désinfection avec des produits désinfectants contrôlés et reconnus avec lesquels on essuie ou que l'on vaporise est autorisée. Vous trouverez une liste des produits désinfectants actuellement autorisés auprès de l'institut Robert Koch à <http://www.rki.de>.

Travaux de maintenance	Lors de la livraison	Une fois par semaine	Une fois par mois
Rembourrage de l'assise et du dossier :			
- Contrôler l'état impeccable.			✓
Parties latérales et manchettes :			
- Tous les éléments de fixation sont-ils montés ?	✓	✓	
- Les accoudoirs / parties latérales peuvent-ils être montés et démontés sans application de force excessive ?		✓	
- Les accoudoirs sont-ils bloqués à leur position ?		✓	
Repose-jambes :			
- Les repose-jambes s'encliquettent-ils de manière impeccable (seulement pour les repose-jambes amovibles) ?			✓
- Les possibilités de réglage fonctionnent-elles de manière impeccable ?			✓
Pneus :			
- Contrôler que la pression en air est conforme aux règles (cf. données techniques).	✓	✓	
Roues anti-basculé			
- Contrôler que les roues anti-basculé fonctionnent facilement.		✓	
Mécanisme de blocage des roues anti-basculé			
- Vérifier le fonctionnement correct du mécanisme de blocage des roues anti-basculé.		✓	
Fourches de roues orientables / roues orientables :			
- Les roues orientables doivent tourner librement.		✓	
- Vérifier la bonne fixation du logement de fourche (couple de serrage 15 Nm +/- 1,5 Nm).			✓
Roues motrices :			

- Vérifier la bonne fixation de la roue sur l'arbre d'entraînement.			✓
- Les roues motrices doivent tourner sans voilage.			✓
Dispositif électronique / électrique :			
- Vérifier l'état et la bonne fixation des raccords à fiche.			✓
- Les batteries ont-elles été entièrement chargées avant la mise en service quotidienne ?	Avant tout déplacement		
- Toutes les fixations sont-elles bien serrées et fiables ?			✓
- Toutes les ampoules de l'éclairage fonctionnent-elles ?	Avant tout déplacement		
Nettoyage :			
- Nettoyer toutes les pièces avec précaution.	Au besoin		

Faites contrôler votre véhicule une fois par an par un distributeur Invacare® agréé afin de conserver la sécurité de déplacement et le bon fonctionnement. Vous trouverez une liste de contrôle complète des travaux de contrôle et de maintenance à effectuer dans le manuel correspondant qu'Invacare® tient à votre disposition.

12 Transport



ATTENTION : Risque de blessure ou d'endommagements si un fauteuil roulant électrique équipé d'une tablette est transporté dans un véhicule de transport!

- *Pour le transport, toujours enlever toute tablette existant éventuellement!*



12.1 Chargement du fauteuil roulant électrique



ATTENTION : Risque de basculer si le fauteuil roulant est transféré à un véhicule de transport par une rampe dépassant l'inclinaison maximale de sécurité ou bien si le dossier ne se trouve pas alors en position redressée !

- *Si le fauteuil roulant doit être transféré par l'intermédiaire d'une rampe dépassant l'inclinaison maximale (cf. chapitre "**Données techniques**" à partir de la page **160**), utilisez alors un treuil à câble ! Un accompagnateur peut alors surveiller le processus de transfert et apporter son assistance !*
- *Si un treuil à câble n'est pas installé, le fauteuil roulant ne doit pas alors être transféré par l'intermédiaire d'une rampe dépassant l'inclinaison maximale de sécurité !*
- *Comme alternative, il est possible d'utiliser une plateforme de levage installée sur le véhicule de transport ! Assurez-vous que le poids total du fauteuil roulant électrique, utilisateur compris, ne dépasse pas le poids maximal autorisé pour la plateforme de levage !*
- *Ne jamais transférer le fauteuil roulant au véhicule de transport qu'avec le dossier en position droite, le vérin d'assise abaissé et le basculement d'assise en position droite (cf. chapitre "**Montées et descentes**" à la page **37**)!*

- Conduire ou pousser votre fauteuil roulant électrique dans le véhicule de transport en passant par une rampe appropriée.

12.2 Utiliser le fauteuil roulant en tant que siège de véhicule



AVERTISSEMENT : Lorsqu'un fauteuil roulant est fixé à l'aide d'un système d'arrimage 4 points tel que disponible chez d'autres fournisseurs et que le poids à vide du fauteuil roulant dépasse le poids maximal certifié pour le système, il existe un risque de blessure grave voire même mortelle pour l'utilisateur du fauteuil roulant et d'un autre passager éventuel se trouvant à proximité !

- *Le poids effectif de ce fauteuil roulant peut dépasser 140 kg ! Un système d'arrimage 4 points éprouvé, solide et approprié peut être fourni par Unwin Safety Systems ! Pour plus d'informations concernant l'acquisition d'un tel système dans votre pays, veuillez prendre contact avec Unwin !*

Unwin Safety Systems

Tél. : + 44 (0)1935 827740

Courriel : sales@unwin-safety.co.uk

Internet : www.unwin-safety.com

- *La possibilité d'utiliser ce fauteuil roulant de manière fiable en tant que siège de véhicule est offerte par la station Invalock d'Invacare lorsque le fauteuil roulant est compatible avec le système. Elle est livrable séparément ! Veuillez prendre contact avec Invacare si vous avez besoin de plus d'informations.*



ATTENTION : Risque de blessure ou d'endommagements du fauteuil roulant ou du véhicule de transport si les repose-jambes à angle réglable sont relevés pendant que le fauteuil roulant est utilisé comme siège de véhicule !

- *Toujours abaisser les repose-jambes à angle réglable si ils existent !*
-



ATTENTION : Risque de blessure si le fauteuil roulant n'est pas bloqué comme il faut avant l'utilisation en tant que siège de véhicule !

- *Chaque fois que cela est possible, l'utilisateur se transférera de préférence sur un des sièges du véhicule et utilisera les ceintures de sécurité propres à ce véhicule !*
 - *Le fauteuil roulant doit toujours être ancré dans le sens du déplacement du véhicule de transport !*
 - *Toujours bloquer le fauteuil roulant conformément au manuel d'utilisation du fabricant du fauteuil roulant !*
 - *Enlever et ranger les accessoires éventuellement montés sur le fauteuil roulant tels que par exemple une commande au menton ou une tablette !*
 - *Si votre fauteuil roulant est équipé d'un dossier à angle réglable, amenez celui-ci dans une position droite !*
 - *Si des repose-jambes à angle réglable existent, les abaisser totalement !*
 - *Si un vérin d'assise existe, l'abaisser totalement !*
-



ATTENTION : Risque de blessure si un fauteuil roulant est transporté dans un véhicule alors qu'il est équipé de batteries non anti-fuite !

- *Ne jamais utiliser que des batteries à gel anti-fuite !*
-



Remarque !

Pour qu'un fauteuil roulant puisse être utilisé comme siège de véhicule, il doit disposer d'accessoires spéciaux (points de fixation), afin de pouvoir être ancré dans le véhicule. Ces accessoires peuvent faire partie de la livraison standard du fauteuil roulant dans certains pays (p.ex. GB); mais dans d'autres pays, ils peuvent aussi être obtenus en option auprès d'Invacare®.

Ce fauteuil roulant électrique répond aux exigences de la norme ISO 7176-19:2001 et peut être utilisé, en liaison avec un système d'ancrage ayant été contrôlé et homologué selon la norme ISO 10542, en tant que siège de véhicule. Le fauteuil roulant a été soumis à un essai d'impact en étant ancré dans le sens de déplacement du véhicule transporteur. D'autres configurations n'ont pas été testées. Le mannequin d'essai était protégé par une ceinture de sécurité sous-abdominale et une ceinture de sécurité thoracique supérieure. Utiliser les deux types de ceinture de sécurité pour minimiser le risque de blessures de la tête, voire de la partie supérieure du torse. Avant de réutiliser le fauteuil roulant après une collision, il est absolument indispensable de le faire contrôler par un distributeur agréé. Aucune modification des points d'ancrage du fauteuil roulant ne doit être effectuée sans l'assentiment du fabricant.

12.2.1 Fixer le fauteuil roulant électrique dans un véhicule de transport avec la station Invalock

Vous trouverez des informations relatives à la fixation d'un fauteuil roulant électrique dans un véhicule de transport avec la station Invalock dans le manuel d'utilisation de votre station Invalock.

12.2.2 Pour utilisation en tant que siège de véhicule, le fauteuil roulant est ancré ainsi

Le fauteuil roulant électrique dispose de quatre points d'ancrage qui sont repérés avec le symbole illustré à droite. Pour la fixation, il est possible d'utiliser des mousquetons ou des boucles de sangle.



- Fixer le fauteuil roulant devant (1) et derrière (2) avec les sangles du système d'ancrage.
- Bloquer le fauteuil roulant en serrant les sangles conformément au manuel d'utilisation du fabricant du système d'ancrage.



12.2.3 Dans le fauteuil roulant, l'utilisateur est protégé ainsi



ATTENTION : Risque de blessure si l'utilisateur n'est pas attaché comme il faut dans le fauteuil roulant!

- *Même si le fauteuil roulant est équipé d'une ceinture de retenue, cela ne remplace pas une ceinture de sécurité correcte répondant à la norme ISO 10542 dans le véhicule de transport !*
 - *Les ceintures de sécurité doivent s'appliquer sur le corps de l'utilisateur ! Elles ne doivent pas être éloignées du corps de l'utilisateur par des pièces du fauteuil roulant telles que des accoudoirs ou des roues !*
 - *Tendre les ceintures de sécurité autant que possible sans pour autant occasionner une sensation désagréable à l'utilisateur !*
 - *Les ceintures de sécurité ne doivent pas être tordues au moment de leur utilisation !*
 - *Assurez-vous que le troisième point d'ancrage de la ceinture de sécurité n'est pas fixé directement au plancher du véhicule mais sur l'un des montants du véhicule !*
-



ATTENTION : Risque de blessure lors de l'utilisation d'un fauteuil roulant électrique en tant que siège de véhicule lorsque l'appui-tête n'est pas réglé correctement ou si il est mal monté! En cas de collision, ceci est susceptible d'entraîner une hyper-extension de la nuque!

- *Un appui-tête doit être installé! L'appui-tête fourni en option par Invacare® pour ce fauteuil roulant convient de façon optimale à l'utilisation pendant un transport.*
- *L'appui-tête doit être réglé à la hauteur des oreilles de l'utilisateur.*





La ceinture de sécurité ne doit pas être éloignée du corps de l'utilisateur par des pièces du fauteuil roulant telles que des accoudoirs ou des roues.

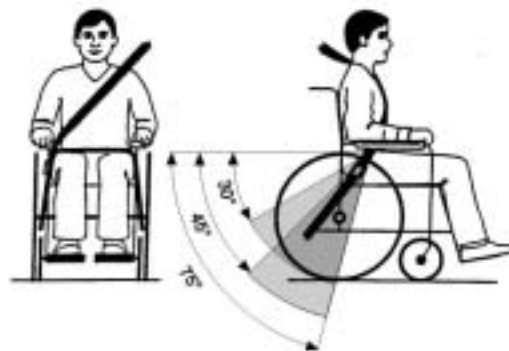

La ceinture de sécurité sous-abdominale doit pouvoir être appliquée dans le domaine situé entre bassin et cuisse de l'utilisateur sans être gênée ni trop lâche. L'angle optimal de la ceinture sous-abdominale par rapport à l'horizontale se situe entre 45° et 75° . La plage maximale est entre 30° et 75° . Ne dépasser en aucun cas un angle de 30° !

Utiliser la ceinture de sécurité montée sur le véhicule de transport comme indiqué à droite.

1) Ligne centrale du corps

2) Milieu du sternum

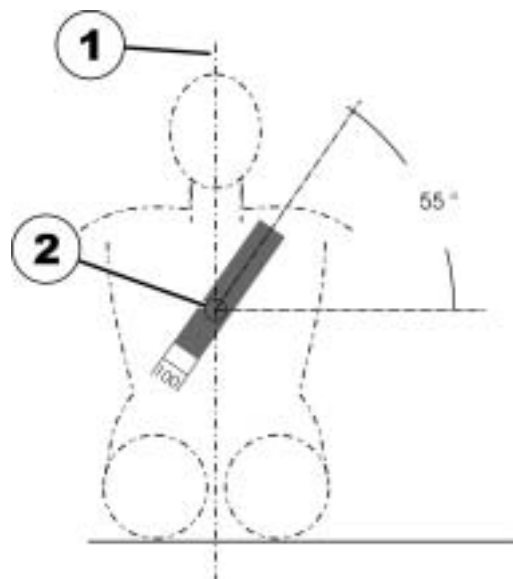

12.3 Pour le transport, bloquer le fauteuil roulant sans passager



ATTENTION : Risque de blessure!

- *S'il ne vous est pas possible de bien ancrer votre fauteuil roulant électrique dans un véhicule de transport, il est déconseillé de le transporter dans celui-ci !*
-
- Avant le transport, s'assurer que l'entraînement est embrayé et que le système électronique est hors service.
 - Une fixation supplémentaire au fond du véhicule est fortement conseillée.

13 Réutilisation

Le produit convient à une réutilisation. Mesures à prendre:

- Nettoyage et désinfection. Consulter à ce sujet le chapitre "**Entretien et maintenance**" à la page **145**.
- Inspection selon le plan de maintenance. Consulter à ce sujet le manuel de maintenance, à demander à Invacare®.
- Adaptation à l'utilisateur. Consulter à ce sujet le chapitre "**Adapter le fauteuil roulant au maintien de l'utilisateur en position assise**" à la page **41**.

14 Gestion des déchets

- L'emballage des appareils va au recyclage de matériau.
- Les pièces métalliques vont au recyclage des vieux métaux.
- Les pièces en plastique vont au recyclage des matières plastiques.
- Les pièces électriques et circuits imprimés vont aux déchets électroniques.
- Les batteries usées ou endommagées sont reprises par votre magasin de matériel paramédical ou par la société Invacare®.
- La gestion des déchets doit se faire conformément aux prescriptions nationales légales respectivement en vigueur.
- Demandez à l'administration de votre ville ou commune quelles sont les entreprises locales compétentes.

15 Données techniques

Conditions de stockage et de service admissibles	
Plage de température de service selon ISO 7176-9:	<ul style="list-style-type: none">• -25° ... +50 °C
Plage de température de stockage selon ISO 7176-9:	<ul style="list-style-type: none">• -40° ... +65 °C

Système électrique	
Moteurs	<ul style="list-style-type: none">• 2 x 340 W
Batteries	<ul style="list-style-type: none">• 2 x 12 V/73,5 Ah (C20) système anti-fuite/gel (TDX SP)• 2 x 12 V/50 Ah (C20) système anti-fuite/gel (TDX SP nb)
Fusible principal	<ul style="list-style-type: none">• 80 A

Chargeur	
Courant de sortie	<ul style="list-style-type: none">• 8 A \pm 8 %
Tension de sortie	<ul style="list-style-type: none">• 24 V nominal (12 cellules)
Tension d'entrée	<ul style="list-style-type: none">• 200 à 250 V nominal
Température d'utilisation (environnement)	<ul style="list-style-type: none">• -25° ... +50 °C
Température de stockage	<ul style="list-style-type: none">• -40° ... +65 °C

Pneus des roues motrices	
Type de pneu	<ul style="list-style-type: none">• 3.00 - 8 increvable

Propriétés de conduite	
Vitesse	<ul style="list-style-type: none"> • 6 km/h (TDX SP et TDX SP nb) • 8 km/h (seulement TDX SP) • 9,5 km/h (seulement TDX SP)
Distance min. de freinage	<ul style="list-style-type: none"> • 1000 mm (6 km/h) • 1500 mm (8 km/h) • 2000 mm (9,5 km/h)
Pente maxi. franchissable *****:	
sans lift	<ul style="list-style-type: none"> • 9° (15,8 %) conformément à la spécification du fabricant avec 180 kg charge utile, 4° angle d'assise, 20° angle du dossier
avec lift (seulement TDX SP)	<ul style="list-style-type: none"> • 6° (10,5 %) conformément à la spécification du fabricant avec 180 kg charge utile, 4° angle d'assise, 20° angle du dossier
Hauteur d'obstacle max. pouvant être franchie	<ul style="list-style-type: none"> • 75 mm
Diamètre de braquage	<ul style="list-style-type: none"> • 1120 mm
Zone de braquage	<ul style="list-style-type: none"> • 1085 mm
Autonomie selon ISO 7176-4:2008 ***	<ul style="list-style-type: none"> • 32 km (6 km/h TDX SP) • 26 km (6 km/h TDX SP nb) • 39 km (8 km/h) • 28 km (9,5 km/h)

Dimensions	Standard	Kontur	Flex	Flex Profondeur d'assise 48 / Kontur Profondeur d'assise 51	Junior
Hauteur totale (sans réglage de l'angle d'assise ou lift)	• 940 mm	• 1050 mm	• 980 mm	• 980 mm	• 860 mm
Hauteur totale (avec réglage 52° de l'angle d'assise)	• 940 mm	• 1050 mm	• 980 mm	• 980 mm	• 860 mm
Hauteur totale (avec réglage 28° de l'angle d'assise)	• 980 mm	• 1090 mm	• 1020 mm	• 1020 mm	• 900 mm
Hauteur totale (avec lift)	• 980 - 1280 mm	• 1090 - 1390 mm	• 1020 - 1320 mm	• 1020 - 1320 mm	• 900 - 1200 mm
Largeur totale maxi.	730 mm (avec accoudoir parallèle et largeur d'assise 48)				380 mm
Longueur totale (y compris repose-jambes standard)	• 1160 mm				
Longueur totale (sans repose-jambes standard)	• 980 mm				
Hauteur d'assise**** (sans réglage de l'angle d'assise ou lift)	• 450 mm				
Hauteur d'assise**** (avec réglage 52° de l'angle d'assise, seulement TDX SP)	• 450 mm				
Hauteur d'assise**** (avec réglage 28° de l'angle d'assise)	• 490 mm				

Dimensions	Standard	Kontur	Flex	Flex Profondeur d'assise 48 / Kontur Profondeur d'assise 51	Junior
Hauteur d'assise**** (avec lift, seulement TDX SP)	<ul style="list-style-type: none"> 490 - 790 mm 				
Largeur d'assise (zone de réglage des accoudoirs entre parenthèse)	<ul style="list-style-type: none"> 430 mm (440 - 480 mm**) 	<ul style="list-style-type: none"> 480 mm (490 - 530 mm**) 430 mm (440 - 480 mm**) 	<ul style="list-style-type: none"> 380 mm (390 mm) 430 mm (440 - 480 mm**) 480 mm (490 - 530 mm**) 	<ul style="list-style-type: none"> cf. Flex et Kontur 	<ul style="list-style-type: none"> 300 mm 350 mm 380 mm
Profondeur de siège	<ul style="list-style-type: none"> 410/460/510 mm 		<ul style="list-style-type: none"> 380/430/480 mm 	<ul style="list-style-type: none"> cf. Flex et Kontur 	<ul style="list-style-type: none"> 320/350/380/410 mm
Hauteur de dossier ****	<ul style="list-style-type: none"> 480/540 mm 	<ul style="list-style-type: none"> 640 mm 	<ul style="list-style-type: none"> 550 mm 		<ul style="list-style-type: none"> 380/430/460 mm
Epaisseur du coussin de siège	<ul style="list-style-type: none"> 50 mm 	<ul style="list-style-type: none"> 70 mm 			

Dimensions	Standard	Kontur	Flex	Flex Profondeur d'assise 48 / Kontur Profondeur d'assise 51	Junior
Angle du dossier	<ul style="list-style-type: none"> -10°, 0°, +7,5°, +15°, +22,5°, +30° (man.) 0° ... +16° (électr.) 	<ul style="list-style-type: none"> -10° ... +45° 	<ul style="list-style-type: none"> -10° ... +45° 	<ul style="list-style-type: none"> 0°...+35° 	<ul style="list-style-type: none"> +5° ... +35° (man.) +2° ... +30° (électr.)
Hauteur des accoudoirs TDX SP	<ul style="list-style-type: none"> 250 - 350/290 - 390 mm 				<ul style="list-style-type: none"> 280 mm
Hauteur des accoudoirs TDX SP nb	<ul style="list-style-type: none"> 290 - 360 mm 	<ul style="list-style-type: none"> 250 - 350 mm 290 - 390 mm 	<ul style="list-style-type: none"> 250 - 350 mm 290 - 390 mm 300 - 380 mm 	<ul style="list-style-type: none"> cf. Flex et Kontur 	<ul style="list-style-type: none"> 280 mm
Longueurs de repose-jambes	<ul style="list-style-type: none"> 295 - 355 mm 355 - 415 mm 415 - 475 mm 				<ul style="list-style-type: none"> - - -

Dimensions	Standard	Kontur	Flex	Flex Profondeur d'assise 48 / Kontur Profondeur d'assise 51	Junior
Angle d'assise, réglage électrique (52°, seulement TDX SP)	<ul style="list-style-type: none"> • 0° ... +52° 			<ul style="list-style-type: none"> • 0° ... +40° 	<ul style="list-style-type: none"> • 0°...+20°
Angle d'assise, réglage électrique (28°)	<ul style="list-style-type: none"> • 0° ... +28° 				
Angle d'assise, réglage manuel	<ul style="list-style-type: none"> • 0° ... +8° 				

Poids *****	
Poids à vide avec angle d'assise à réglage mécanique fixe	<ul style="list-style-type: none"> • 138kg
Poids à vide avec réglage électrique de l'angle d'assise 52°	<ul style="list-style-type: none"> • 165kg
Poids à vide avec réglage électrique de l'angle d'assise 28°	<ul style="list-style-type: none"> • 155kg
Poids à vide avec lift	<ul style="list-style-type: none"> • 165kg

Poids des composants	
Batteries 73,5 Ah	<ul style="list-style-type: none"> • env. 24 kg par batterie
Batteries 50 Ah	<ul style="list-style-type: none"> • env. 16 kg par batterie

Charge utile	Standard / Kontur / Flex	Junior
Charge utile max. *****	<ul style="list-style-type: none"> • 140 kg (6 km/h TDX SP) • 150 kg (6 km/h TDX SP nb) • 180 kg (8 km/h) • 160 kg (réglage 28° de l'angle d'assise ou lift) • 136 kg (9,5 km/h) 	<ul style="list-style-type: none"> • 90 kg

Charges par essieu	
Charge max. à l'avant	• 106 kg
Charge max. à l'arrière	• 97 kg
Charge max. au centre	• 217 kg

* Approximativement.

** Largeur réglable au moyen du réglage de l'accoudoir.

*** Remarque : L'autonomie d'un fauteuil roulant électrique dépend fortement de facteurs externes tels qu'état de charge des batteries, température ambiante, topographie locale, composition de la surface de la route, pression des pneus, poids du conducteur, mode de conduite et de l'utilisation des batteries pour l'éclairage, les systèmes servos, etc.
Les valeurs indiquées sont des valeurs maximales théoriques, mesurées conformément à ISO 7176-4:2008.

**** Mesuré sans coussin de siège

***** Le poids vide effectif dépend de l'équipement du fauteuil roulant. Chaque fauteuil roulant Invacare® est pesé avant de quitter l'usine. Le poids vide déterminé (y compris batteries) se trouve sur la plaque signalétique !

***** Stabilité statique conformément à la norme ISO 7176-1 = 9° (15,8 %)
Stabilité dynamique conformément à la norme ISO 7176-2 = 6° (10,5 %)

***** Dans le cas de deux valeurs possibles, la valeur la plus basse est celle valable.

16 Inspections réalisées

Le cachet et la signature confirment que tous les travaux d'entretien et de réparation stipulés dans le plan d'inspection ont été exécutés correctement. La liste des travaux d'inspection à réaliser se trouve dans le manuel de maintenance disponible auprès de POIRIER groupe Invacare®.

<u>Inspection de remise</u>	<u>1ère inspection annuelle</u>
Cachet du distributeur / Date / Signature	Cachet du distributeur / Date / Signature
<u>2ème inspection annuelle</u>	<u>3ème inspection annuelle</u>
Cachet du distributeur / Date / Signature	Cachet du distributeur / Date / Signature
<u>4ème inspection annuelle</u>	<u>5ème inspection annuelle</u>
Cachet du distributeur / Date / Signature	Cachet du distributeur / Date / Signature

Numéro de commande de ce manuel : 1522172.DOC
En date du : 2011-05-18

Français