

Maxi+

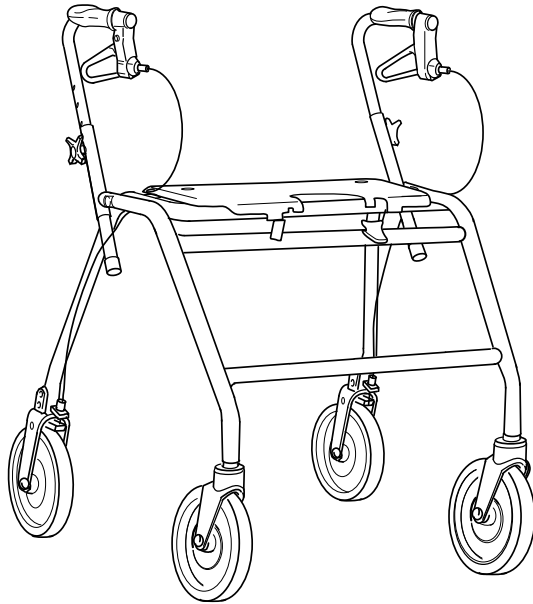

no	Rullator	
	Bruksanvisning.....	35



This manual **MUST** be given to the user of the product.
BEFORE using this product, this manual **MUST** be read and saved for future reference.

Dolomite



Yes, you can.®

Innholdsfortegnelse

Denne bruksanvisning skal overleveres til sluttbrukeren. FØR du bruker dette produktet, MÅ du lese denne bruksanvisning og oppbevare den til senere referanse.

1 Generell informasjon	36
1.1 Innledning	36
1.2 Symboler i denne håndboken	36
1.3 Samsvar	36
1.4 Levetid	37
1.5 Garantiopplysninger	37
1.6 Ansvarsbegrensning	37
2 Sikkerhet	38
2.1 Generell sikkerhetsinformasjon	38
2.2 Merking og symboler på produktet	39
3 Produktoversikt	41
3.1 Produktbeskrivelse	41
3.2 Tiltent bruk	41
3.3 Indikasjoner for bruk	41
3.4 Leveringsinnhold	41
3.5 Tilbehør	41
4 Bruk	42
4.1 Før bruk	42
4.2 Legge rullestolen sammen og folde den ut	42
4.3 Stille inn høyden på håndtakene	43
4.4 Gå med hjelpemiddelet til å gå	43
4.5 Å sette seg ned i en stol	44
4.6 Reis deg opp i stående stilling	44
4.7 Sitt på hjelpemiddelet til å gå	45
4.8 Bruke håndbrems	45
4.9 Tilbehør	45
5 Vedlikehold	46
5.1 Generell vedlikeholdsinformasjon	46

5.2 Kontrollsjekkliste	46
5.3 Rengjøring og desinfisering	46
5.3.1 Generell sikkerhetsinformasjon	46
5.3.2 Rengjøringshyppighet	47
5.3.3 Rengjøringsanvisninger	47
6 Etter bruk	48
6.1 Avfallshåndtering	48
6.2 Overhaling	48
7 Tekniske Data	49
7.1 Mål og vekt	49
7.2 Materialer	49

1 Generell informasjon

1.1 Innledning

Denne bruksanvisningen inneholder viktig informasjon om hvordan produktet håndteres. Les bruksanvisningen nøye, og følg sikkerhetsinstruksjonene i den, slik at du kan bruke produktet på en trygg måte.

Vær oppmerksom på at det kan være deler av dette dokumentet som ikke er relevante for produktet ditt, ettersom dokumentet gjelder for alle tilgjengelige modeller (på trykketidspunktet). Hvis ikke annet er angitt, viser hvert avsnitt i dette dokumentet til alle modeller av produktet.

Alle modeller og konfigurasjoner som er tilgjengelige for ditt land, står oppgitt i de landsspesifikke salgsdokumentene.

Invacare forbeholder seg retten til å endre produktspesifikasjoner uten forvarsel.

Før du leser dette dokumentet, må du forsikre deg om at du har den nyeste versjonen. Du finner den nyeste versjonen som en PDF-fil på Invacare-nettstedet.

Hvis skriftstørrelsen i den trykte versjonen av dokumentet er vanskelig å lese, kan du laste ned PDF-versjonen fra nettstedet. Deretter kan du skalere PDF-en, slik at skriftstørrelsen passer bedre for deg.

Hvis du ønsker mer informasjon om produktet, som f.eks. produktsikkerhetsmerknader og tilbakekalling av produkter, kan du kontakte din Invacare-representant. Se adresser nederst i dette dokumentet.

Dersom det skjer en alvorlig hendelse i tilknytning til produktet, bør du informere produsenten og de kompetente myndigheter i landet ditt.

1.2 Symboler i denne håndboken

Advarslene i denne bruksanvisningen er angitt med symboler. Advarselsymbolene ledsages av en overskrift som angir alvorlighetsgraden.



ADVARSEL

Angir en farlig situasjon som kan føre til alvorlig personskade eller død dersom den ikke unngås.



FORSIKTIG

Angir en farlig situasjon som kan føre til lettere skade dersom den ikke unngås.



VIKTIG

Angir en farlig situasjon som kan føre til skade på utstyr hvis den ikke unngås.



Tips og anbefalinger

Gir nyttige tips, anbefalinger og opplysninger når det gjelder effektiv og problemfri bruk.

1.3 Samsvar

Kvalitet er avgjørende for virksomheten til selskapet, som arbeider innenfor fagområdene i ISO 13485.

Dette produktet er CE-merket i samsvar med forordning 2017/745 om medisinsk utstyr klasse 1. Lanseringsdatoen for dette produktet er oppgitt i CE-samsvarserklæringen.

Vi arbeider kontinuerlig for å sikre at selskapets påvirkning på miljøet – både lokalt og globalt – reduseres til et minimum.

Vi bruker kun materialer og komponenter som er i samsvar med REACH-forskriftene.

1.4 Levetid

Produktets forventede levetid er fem år ved daglig bruk, gitt at produktet brukes i samsvar med sikkerhetsinstrukser, vedlikeholdsintervaller og informasjon om riktig bruk som er lagt frem i denne håndboken. Den faktiske levetiden varierer etter brukens hyppighet og intensitet.

1.5 Garantiopplysninger

Vi tilbyr en produsentgaranti for produktet i samsvar med våre generelle forretningsvilkår i det aktuelle landet.

Garantikrav kan bare rettes gjennom den aktuelle leverandøren av produktet.

1.6 Ansvarsbegrensning

Invacare erkjenner ikke ansvar for skade som skyldes:

- Manglende overholdelse av instruksjonene i bruksanvisningen
- Feil bruk
- Naturlig slitasje
- Feilmontering utført av kjøperen eller en tredjepart
- Tekniske endringer
- Endringer som ikke er godkjent, og/eller bruk av uegnede reservedeler

2 Sikkerhet

2.1 Generell sikkerhetsinformasjon



ADVARSEL!

Fare for alvorlig personskade eller skade på utstyr

Feil bruk av produktet kan forårsake personskade og skade på utstyr.

- Hvis du har problemer med å forstå advarslene, forsiktighetsmeldingene eller instruksjonene, bør du ta kontakt med kvalifisert helsepersonell eller en leverandør eller teknisk personell før du forsøker å bruke dette utstyret.
- Du må ikke bruke dette produktet eller annet tilgjengelig ekstrautstyr hvis du ikke først har lest og forstått disse instruksjonene og eventuelt tilleggsmateriale, for eksempel bruksanvisninger, servicehåndbøker eller instruksjonsdokumenter som følger med dette produktet eller ekstrautstyr.



ADVARSEL!

Risiko for alvorlig personskade

Feil bruk kan føre til farlige situasjoner.

- Skal ikke brukes i trapper eller i rulletrapper.
- Stå ikke på dette produktet.
- Utvis forsiktighet når du går i skrå/glatte bakker og på ujevnt underlag.
- Unngå å gå mot hindringer, både forover og bakover.
- Ikke la barn leke med produktet.
- Ikke bruk produktet til å transportere en person.
- Sørg for at ingen klær, som f.eks. lange skjørt, setter seg fast i hjulene.



FORSIKTIG!

Skaderisiko

Ubalansert eller tung belastning kan føre til velt.

- Ikke heng noen form for belastning, for eksempel poser, fra kjørehåndtakene eller håndskruer.
- Bare bær belastninger med det angitte utstyret, for eksempel kurv eller brett. Ikke overskrid utstyrets maksimale belastning.
- Den totale belastningen, inkludert vekten til brukeren og eventuell ekstra belastning, må ikke overskride maksimal brukervekt.
- Se kapittelet *7 Tekniske Data, side 49* for informasjon om maksimal brukervekt og last informasjon.

**FORSIKTIG!
Skaderisiko**

Uoriginale eller uegnede deler kan gå ut over produktets virkemåte og sikkerhet.

- Bruk bare originale deler til det aktuelle produktet.
- På grunn av regionale forskjeller må du se etter tilgjengelig ekstrautstyr i den lokale Invacare-katalogen eller -nettstedet, eller du kan kontakte din lokale Invacare-representant. Se adresser nederst i dette dokumentet.

**FORSIKTIG!
Risiko for førstegradsforbrenning**

Produktkomponentene kan bli varmet opp hvis produktet utsettes for høye temperaturer (over 41 °C).

- Vær forsiktig hvis produktet utsettes for høye temperaturer, for eksempel direkte sollys.

**VIKTIG!**

Det er fare for skade på grunn av slitasje, for eksempel korrosjon.

- Ikke bruk produktet under vann, f.eks. i bassenger.
- Ikke bruk produktet i varme områder som badstuer.
- Produktet må ikke oppbevares i våte eller fuktige omgivelser.

2.2 Merking og symboler på produktet

Identifikasjonsmerke



- Ⓐ Produktnavn
- Ⓑ Delenummer
- Ⓒ Produksjonsdato
- Ⓓ Serienummer
- Ⓔ Maksimal brukervekt
- Ⓕ Maksimal bredde
- Ⓖ Produsentens adresse

Symboler

	EU		Medisinsk utstyr
	Produsent		Les bruksanvisningen
	Produksjonsdato		Serienummer

Maxi+

	Maksimal bredde		Maksimal brukervekt
	Innendørs/ utendørs bruk		

3 Produktoversikt

3.1 Produktbeskrivelse

Hjelpemiddel til å gå har fire hjul og er utstyrt med et sentralt sete som kan legges sammen for oppbevaring og transport. Svinghjulene er styrehjul. Drivhjulene har et bremsesystem som gir for å senke farten bremsing og for å låsing av hjulene. Hjelpemiddelet til å gå er tilgjengelig i forskjellige størrelser og kan utstyres med et bredt utvalg av tilbehør.

3.2 Tiltentkt bruk

Hjelpemiddelet til å gå er beregnet på å støtte en person under gange og kan også fungere som et hvilesete.

Hjelpemiddelet til å gå er egnet for innendørs og utendørs bruk på jevne underlag.

Den tiltentkte brukeren er en voksen med en maksimal brukervekt som er angitt på produktetiketten og i kapittel 7 *Tekniske Data, side 49*.

3.3 Indikasjoner for bruk

Indikasjoner

Personer med nedsatt muskelstyrke og/eller balanseevne, som trenger ekstra støtte mens han/hun går. Brukerens gjenværende bevegelses- og kognitive funksjon må være tilstrekkelig til sikker bruk av et hjelpemiddel til å gå.

Kontraindikasjoner

Personer med alvorlige balansesykdommer eller funksjonelle persepsjonssykdommer.

82248-D

3.4 Leveringsinnhold

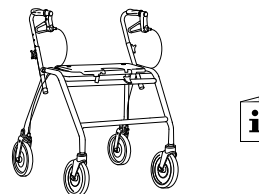

- Rullator, ferdig montert.
- Bruksanvisning

Eventuelt påmontert tilbehør er avhengig av valgt konfigurasjon og kan variere fra område til område.

3.5 Tilbehør

Forskjellige tilbehør, som en kurv/bag, er tilgjengelige for dette produktet og kan finnes i landspesifikke salgsdokumenter. Avhengig av konfigurasjonstilbehøret kan det hende at det er forhåndsmontert.

4 Bruk

4.1 Før bruk



FORSIKTIG!

Risiko for skade eller skade på eiendom

- Før bruk må den generelle funksjonaliteten til produktet verifiseres.
- Sjekk produktet for defekter før bruk.
- Bruk ikke et defekt produkt.

Invacare forutsetter at en individuell vurdering av brukeren har blitt foretatt av medisinsk fagpersonell for å fastslå pasientens risikonivå og behandlingsbehov. Leverandører og pleiere har vurdert at produktet gir den nødvendige støtte og at justeringene er egnet for brukeren. Ledsageren og brukeren har fått ordentlig opplært av helsepersonell om riktig og sikker bruk av produktet.

4.2 Legge rullestolen sammen og folde den ut

Folde ut rullatoren i bruksstilling



ADVARSEL!

- Kontroller alltid at rullatoren er foldet helt ut, og at låsen er aktivert, før du bruker rullatoren.

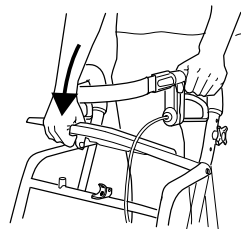

1. Trykk seterøret nedover.
2. Kontroller at sikkerhetslåsen er aktivert.

Legge sammen

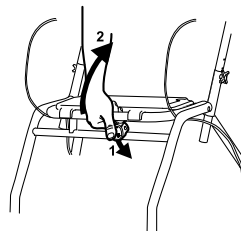

1. Trykk sikkerhetslåsen nedover.
2. Trekk seterøret oppover.

Slå opp seteplaten

Du kan slå opp setet, noe som gir bedre plass når du skal gå, og lettere tilkomst.

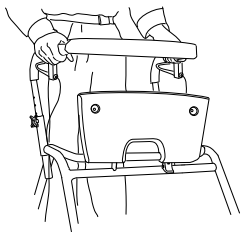

4.3 Stille inn høyden på håndtakene



ADVARSEL!

Risiko for å falle

- Forsikre deg alltid om at håndskruene er godt strammet for å hindre at håndtaket senker seg utilsiktet.
- Still ikke armstøtten inn armstøtten over den høyeste tillatte posisjonen, som indikert av markeringen på rørene.



Hvis det ikke er meningen at brukeren skal justere høyden på håndtakene, f.eks av sikkerhetsmessige årsaker, kan håndskruene erstattes av låseskruer (tilgjengelig som tilbehør).



Anbefalt høyde: Håndtakene skal plasseres i håndleddshøyde når du står oppreist med armene avslappet. Terapeut kan foreslå ulike høyder avhengig av de spesifikke behovene til klienten.

1.

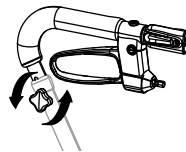

2.

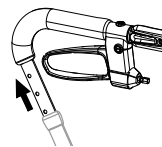

3.

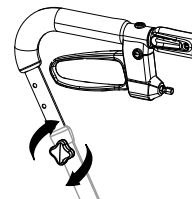

1. Drei håndskruen mot klokkeretningen og fjern den. Fjern skruen.
2. Juster håndtaket til passelig høyde.
3. Sett inn skruen og monter håndskruen. Drei håndskruen mot klokkeretningen for å stramme til.
4. Gjenta prosedyren på den andre siden.

4.4 Gå med hjelpemiddelet til å gå



ADVARSEL!

Risiko for å falle

- Vær oppmerksom dersom hjulene stopper mot en hindring, f.eks en kant.

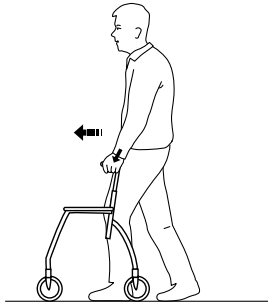

1. Sett hjelpemiddelet til å gå et lite stykke foran deg og gå et skritt mot den mens du støtter deg på håndtakene.

4.5 Å sette seg ned i en stol

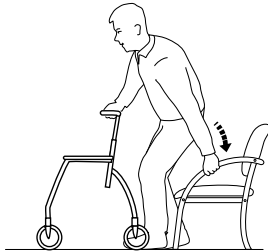

1. Stå foran stolen med hjelpemiddelet til å gå mens baksiden av bena dine berører stolen.
2. Lås begge håndbremsene på hjelpemiddelet til å gå.
3. Plasser hendene dine på armlenene til stolen, len deg litt forover og sett deg forsiktig ned.

4.6 Reis deg opp i stående stilling



ADVARSEL! Tippfare

– Bruk ikke hjelpemiddelet til å gå for å dra deg opp fra sittende stilling.

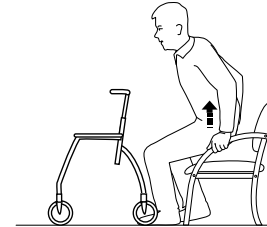

1. Plasser hjelpemiddelet til å gå foran deg og lås begge håndbremsene.
2. Bruk armlenene på rullestolen som støtte, og reis deg forsiktig opp i stående stilling.
3. Så snart den er stabil i stående stilling, overfører du hendene til håndtakene på hjelpemiddelet til å gå.

4.7 Sitt på hjelpemiddelet til å gå



ADVARSEL!

Risiko for å falle

- Sitt på hjelpemiddelet til å gå kun mens den står helt i ro.
- Før du setter deg ned, låser du begge bremsene i parkeringsstilling, og sørger for at hjelpemiddelet til å gå står stabilt.
- Sitt alltid på hjelpemiddelet til å gå fra baksiden. Ikke sett deg ned fra forsiden.
- Ikke sitt på hjelpemiddelet på hellende grunn.
- Ikke manøvrer hjelpemiddelet til å gå med føttene mens du sitter på det.

4.8 Bruke håndbrems

1.

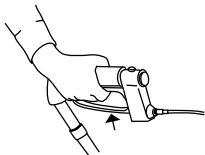

2.

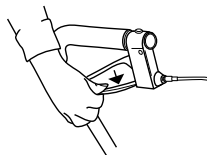

1. Du bremses ved å trekke begge bremsehåndtakene oppover.
2. Du kobler inn parkeringsbremsene ved å skyve bremsehåndtakene forsiktig nedover.
Du hører et tydelig klikk når bremsen er i korrekt stilling.



Det er viktig at du kobler inn begge parkeringsbremsene.

3. Du løsner bremsen ved å trekke bremsehåndtaket oppover.

Justere bremsevirkningen

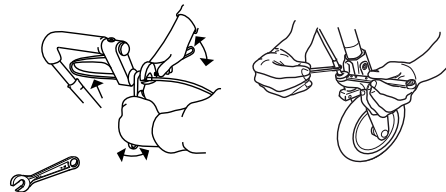

Tilpass bremsekraften ved å justere bremsekabelen.

Egnet verktøy: 8 mm og 10 mm fastnøkkel (ikke inkludert).

4.9 Tilbehør

Tilbehør er ikke standard på alle modeller. En liste over tilgjengelig tilbehør får du hos en godkjent forhandler eller en Invacare-representant (se bruksanvisningens bakside).

Kurv

Monter kurven ved å henge den med krokene på den fremre rammen.

Brett

Fest brettet med plastpluggene.

5 Vedlikehold

5.1 Generell vedlikeholdsinformasjon



ADVARSEL! **Skaderisiko**

- Det bør utføres vedlikehold minst én gang i året.
- Bruk ikke et defekt produkt.
- Do not attempt repairs yourself. Kontakt leverandøren din for reparasjoner

5.2 Kontrollsjeckliste

Kontroller produktet regelmessig for å sikre god ytelse og sikkerhet.

- Kontroller at alle skruer og justeringsinnretninger er forsvarlig strammet.
- Kontroller at håndtakene er stramme.
Hvis håndtakene er løse, skal ikke hjelpemiddelet til å gå brukes. Instruksjoner om hvordan du endrer håndtakene kan fås fra leverandør eller Invacare forhandler.
- Kontroller at bremsen virker.
Hvis det er nødvendig å justere bremsene, se kapittel 4 *Bruk, side 42*.
- Inspiser rammen og de pålastede delene for sprekker.
- Kontroller med jevne mellomrom at hjulene er godt festet, og at de ikke viser tegn på slitasje eller skader.
- Kontroller at hjulene er fri for hår, lo og annet rusk.

5.3 Rengjøring og desinfisering

5.3.1 Generell sikkerhetsinformasjon



FORSIKTIG!

Fare for kontaminering

- Ta dine egne forholdsregler og bruk passende verneutstyr.



VIKTIG!

Feil væsker eller metoder kan skade eller ødelegge produktet.

- Alle rengjørings- og desinfeksjonsmidler må være av god kvalitet og kompatible med hverandre. I tillegg må de beskytte materialene de skal rengjøre.
- Bruk aldri etsende væsker (baser, syrer osv.) eller slipende rengjøringsmidler. Vi anbefaler et vanlig rengjøringsmiddel for husholdning som for eksempel oppvaskmiddel hvis ikke noe annet er spesifisert i rengjøringsanvisningene.
- Bruk aldri et løsemiddel (cellulosefjernere, aceton etc.) som forandrer plastens struktur eller får etikettene til å løsne.
- Pass alltid på at produktet er helt tørket før det tas i bruk igjen.



For rengjøring og desinfeksjon i kliniske omgivelser eller ved langvarig pleie, gjelder institusjonelle retningslinjer for hygiene.

5.3.2 Rengjøringshyppighet



VIKTIG!

Regelmessig rengjøring og desinfeksjon bidrar til problemfri bruk, lenger levetid og forhindrer kontaminering.

Rengjør og desinfiser produktet

- jevnlig mens det er i bruk,
- før og etter enhver serviceprosedyre,
- når det har vært i kontakt med enhver type kroppsvæske,
- før det brukes på en ny bruker.



Informasjon om anbefalte desinfeksjonsmidler og -metoder finner du på <https://vah-online.de/en/for-users>.

5.3.3 Rengjøringsanvisninger

Produktet kan vaskes i vaskemaskin eller for hånd.

Når du bruker en høytrykkspyler eller en vanlig vannstråle, ikke sikt strålen mot lagrene, dreneringshullene eller etikettene.

Maksimal rengjøringstemperatur er 60 °C. Ikke bruk en damprenser.

1. Rengjør hjelpemiddelet til å gå med en fuktig klut og mild såpe.
2. Rengjør hjulene med en børste (ikke stålbørste).
3. Tørk produktet med en klut etter vask.

Desinfisering

- Tørk av alle lett tilgjengelige overflater med en klut og desinfeksjonsmiddel.

6 Etter bruk

6.1 Avfallshåndtering

Vi ber deg vise miljøansvar og levere dette produktet til en lokal gjenvinningsstasjon ved endt brukstid.

Demonter produktet og dets komponenter, slik at de ulike materialene kan sorteres og gjenvinnes hver for seg.

Kassering og gjenvinning av brukte produkter og emballasje må overholde lovene og forskriftene for avfallshåndtering i hvert land. Ytterligere informasjon får du hos det lokale renovasjonsselskapet.

6.2 Overhaling

Dette produktet er egnet for gjenbruk. Utfør følgende punkter når produktet skal overhales og overføres til en ny bruker:

- Kontroll
- Rengjøring og desinfisering

Detaljert informasjon finner du under *5 Vedlikehold, side 46* og i servicehåndboken for dette produktet.

Sørg for at bruksanvisningen overleveres sammen med produktet.

Hvis det oppdages skade eller feil, må du ikke bruke produktet på nytt.

7 Tekniske Data

7.1 Mål og vekt

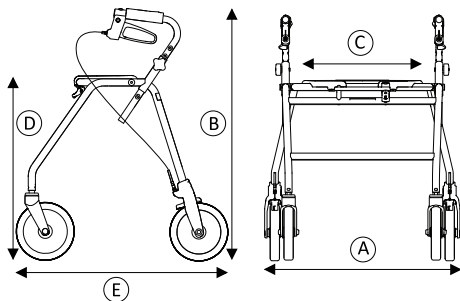

	Maxi+ 550	Maxi+ 650
Total bredde (A)	700 mm	
Full høyde (B)	725–895 mm	815–985 mm
Setebredde (C)	520 mm	
Setehøyde (D)	555 mm	650 mm
Total lengde (E)	640 mm	740 mm
Diameter svinghjul/drivhjul	200 mm	
Bredde svinghjul/drivhjul	40 mm	

5. Totalvekt uten tilleggsutstyr.

6. Vektgrensen omfatter vekten av brukeren i stående eller sittende stilling, og tilleggslast, f.eks innholdet i kurven.

Alle mål forutsetter en viss robusthet.

	Maxi+ 550	Maxi+ 650
Vekt ⁵	9,8 kg	10,3 kg
Maks. brukervekt ⁶	205 kg	
Maks. vekt i kurv	9 kg	
Maks. vekt på brett	5 kg	

7.2 Materialer

Ramme	Stål belagt med polyesterpulver
Håndtaksstenge	Stål belagt med krom
Håndtak	Termoplastisk elastomer (TPE)
Hjul	Polypropylen med sliteløse bane av termoplastisk elastomer (TPE)
Plastdeler	Materiale som angitt i merking (PA, PP, PE)
Skruer	Stål, rustbeskyttet

Invacare Distributors

Danmark:

Invacare A/S
Sdr. Ringvej 37
DK-2605 Brøndby
Tel: (45) (0)36 90 00 00
Fax: (45) (0)36 90 00 01
denmark@invacare.com
www.invacare.dk

Norge:

Invacare AS
Grensesvingen 9, Postboks 6230,
Etterstad
N-0603 Oslo
Tel: (47) (0)22 57 95 00
Fax: (47) (0)22 57 95 01
norway@invacare.com
www.invacare.no

Sverige:

Invacare AB
Fagerstagatan 9
S-163 53 Spånga
Tel: (46) (0)8 761 70 90
Fax: (46) (0)8 761 81 08
sweden@invacare.com
www.invacare.se

Suomi:

Camp Mobility
Patamäenkatu 5, 33900 Tampere
Puhelin 09-35076310
info@campmobility.fi
www.campmobility.fi



Invacare Rea AB
Växjövägen 303
SE-343 71 Diö
Sweden

82248-D 2020-01-24



Making Life's Experiences Possible®

Dolomite



Yes, you can.®