

KÜSCHALL ULTRA-LIGHT

KÜSCHALL AG
 BENKENSTRASSE 260
 CH- 4108 WITTERSWIL
 Tel. +41 (0) 61 487 70 70
 Fax. +41 (0) 61 487 70 49 (Cust.Serv.)



Poids maximum de l'utilisateur : 130 kg (uniquement avec croisillon double)
 Une tolérance de +/- 10 mm est appliquée à toutes les mesures.
 Küschall AG se réserve le droit d'entreprendre des modifications aux modèles présentés.

Prix en CHF exkl. TVA

- Veuillez cocher les options sélectionnées
- Compris dans le modèle de base

Nom de l'utilisateur :

Distributeur :

Adresse de livraison :

Date :

Fauteuil roulant manuel actif

Janvier 2018

CODE	DESCRIPTION	PRIX
<input type="checkbox"/> DDU0010	KÜSCHALL ULTRA-LIGHT	3469.00
<input type="checkbox"/> DDU0000	Fabrication spéciale MYKuschall	Offerte
CHOIX D'ASSISE		
CHÂSSIS AVANT		
<input checked="" type="checkbox"/> DDU0203	Châssis Actif, potences à 70°	<input type="checkbox"/>
<input type="checkbox"/> DDU0212	Châssis dynamique, potences à 80°	<input type="checkbox"/>
<input type="checkbox"/> DDU0201	Châssis en adduction (V), potences à 70°	<input type="checkbox"/>
<input type="checkbox"/> DDU0243	Châssis en adduction (V), potences à 80°	<input type="checkbox"/>
LARGEUR D'ASSISE (SB)		
<input type="checkbox"/> DDU0118	SB 280 mm	<input type="checkbox"/>
<input type="checkbox"/> DDU0120	SB 300 mm	<input type="checkbox"/>
<input type="checkbox"/> DDU0122	SB 320 mm	<input type="checkbox"/>
<input type="checkbox"/> DDU0124	SB 340 mm	<input type="checkbox"/>
<input type="checkbox"/> DDU0126	SB 360 mm	<input type="checkbox"/>
<input type="checkbox"/> DDU0128	SB 380 mm	<input type="checkbox"/>
<input type="checkbox"/> DDU0130	SB 400 mm	<input type="checkbox"/>
<input type="checkbox"/> DDU0132	SB 420 mm	<input type="checkbox"/>
<input type="checkbox"/> DDU0134	SB 440 mm	<input type="checkbox"/>
<input type="checkbox"/> DDU0136	SB 460 mm	<input type="checkbox"/>
<input type="checkbox"/> DDU0138	SB 480 mm	<input type="checkbox"/>
<input type="checkbox"/> DDU0140	SB 500 mm	<input type="checkbox"/>
PROFONDEUR D'ASSISE (ST)		
<input type="checkbox"/> DDU0408	ST 320 mm	<input type="checkbox"/>
<input type="checkbox"/> DDU0410	ST 340 mm	<input type="checkbox"/>
<input type="checkbox"/> DDU0412	ST 360 mm	<input type="checkbox"/>
<input type="checkbox"/> DDU0415	ST 380 mm	<input type="checkbox"/>
<input checked="" type="checkbox"/> DDU0417	ST 400 mm	<input type="checkbox"/>
<input type="checkbox"/> DDU0420	ST 420 mm	<input type="checkbox"/>
<input type="checkbox"/> DDU0422	ST 440 mm	<input type="checkbox"/>
<input type="checkbox"/> DDU0424	ST 460 mm	<input type="checkbox"/>
<input type="checkbox"/> DDU0427	ST 480 mm	<input type="checkbox"/>
<input type="checkbox"/> DDU0429	ST 500 mm	<input type="checkbox"/>
HAUTEUR DE DOSSIER (RH)		
<input type="checkbox"/> DDU0503	Hauteur dossier dépend de dossier option	<input type="checkbox"/>
<input type="checkbox"/> DDU0503	RH 315 mm	<input type="checkbox"/>
<input type="checkbox"/> DDU0506	RH 330 mm	<input type="checkbox"/>
<input type="checkbox"/> DDU0509	RH 345 mm	<input type="checkbox"/>
<input type="checkbox"/> DDU0512	RH 360 mm	<input type="checkbox"/>
<input checked="" type="checkbox"/> DDU0514	RH 375 mm	<input type="checkbox"/>
<input type="checkbox"/> DDU0516	RH 390 mm	<input type="checkbox"/>
<input type="checkbox"/> DDU0518	RH 405 mm	<input type="checkbox"/>
<input type="checkbox"/> DDU0520	RH 420 mm	<input type="checkbox"/>
<input type="checkbox"/> DDU0522	RH 435 mm	<input type="checkbox"/>
<input type="checkbox"/> DDU0524	RH 450 mm	<input type="checkbox"/>
<input type="checkbox"/> DDU0526	RH 465 mm	<input type="checkbox"/>
<input type="checkbox"/> DDU0528	RH 480 mm	<input type="checkbox"/>
<input type="checkbox"/> DDU0530	RH 495 mm	<input type="checkbox"/>
<input type="checkbox"/> DDU0532	RH 510 mm	<input type="checkbox"/>
HAUTEUR D'ASSISE AVANT (SHv) - vérifier la compatibilité avec des roues avant		
<input type="checkbox"/> DDU0845	SHv 430 mm	<input type="checkbox"/>
<input type="checkbox"/> DDU0846	SHv 440 mm	<input type="checkbox"/>
<input type="checkbox"/> DDU0847	SHv 450 mm	<input type="checkbox"/>
<input type="checkbox"/> DDU0848	SHv 460 mm	<input type="checkbox"/>
<input type="checkbox"/> DDU0849	SHv 470 mm	<input type="checkbox"/>
<input type="checkbox"/> DDU0850	SHv 480 mm	<input type="checkbox"/>
<input type="checkbox"/> DDU0851	SHv 490 mm	<input type="checkbox"/>
<input checked="" type="checkbox"/> DDU0852	SHv 500 mm	<input type="checkbox"/>
<input type="checkbox"/> DDU0853	SHv 510 mm	<input type="checkbox"/>
<input type="checkbox"/> DDU0854	SHv 520 mm	<input type="checkbox"/>
<input type="checkbox"/> DDU0855	SHv 530 mm	<input type="checkbox"/>
HAUTEUR D'ASSISE ARRIÈRE (SHh)		
<input type="checkbox"/> DDU0944	SHh 390 mm	<input type="checkbox"/>
<input type="checkbox"/> DDU0945	SHh 400 mm	<input type="checkbox"/>
<input type="checkbox"/> DDU0946	SHh 410 mm	<input type="checkbox"/>
<input type="checkbox"/> DDU0947	SHh 420 mm	<input type="checkbox"/>
<input type="checkbox"/> DDU0948	SHh 430 mm	<input type="checkbox"/>
<input checked="" type="checkbox"/> DDU0949	SHh 440 mm	<input type="checkbox"/>
<input type="checkbox"/> DDU0950	SHh 450 mm	<input type="checkbox"/>
<input type="checkbox"/> DDU0951	SHh 460 mm	<input type="checkbox"/>



SHh
 22" : 38-47 cm
 24" : 39-49 cm
 26" : 42-50 cm

<input type="checkbox"/>	DDU0952	SHh 470 mm		<input type="radio"/>
<input type="checkbox"/>	DDU0953	SHh 480 mm		<input type="radio"/>
<input type="checkbox"/>	DDU0954	SHh 490 mm		<input type="radio"/>
<input type="checkbox"/>	DDU0955	SHh 500 mm		<input type="radio"/>
DISTANCE TOILE D'ASSISE - REPOSE-PIEDS (UL)		Châssis 70°: UL max. = "SHv- 20 mm" / Châssis 80°: UL max. = "SHv- 30 mm"		
<input type="checkbox"/>	DDU1661	UL 200 mm	Dépend de la configuration, le repose-pieds peut être monté haut - voir partie repose-pieds	<input type="radio"/>
<input type="checkbox"/>	DDU1662	UL 210 mm	Dépend de la configuration, le repose-pieds peut être monté haut - voir partie repose-pieds	<input type="radio"/>
<input type="checkbox"/>	DDU1663	UL 220 mm	Dépend de la configuration, le repose-pieds peut être monté haut - voir partie repose-pieds	<input type="radio"/>
<input type="checkbox"/>	DDU1664	UL 230 mm	Dépend de la configuration, le repose-pieds peut être monté haut - voir partie repose-pieds	<input type="radio"/>
<input type="checkbox"/>	DDU1665	UL 240 mm	Dépend de la configuration, le repose-pieds peut être monté haut - voir partie repose-pieds	<input type="radio"/>
<input type="checkbox"/>	DDU1666	UL 250 mm	Dépend de la configuration, le repose-pieds peut être monté haut - voir partie repose-pieds	<input type="radio"/>
<input type="checkbox"/>	DDU1667	UL 260 mm	Dépend de la configuration, le repose-pieds peut être monté haut - voir partie repose-pieds	<input type="radio"/>
<input type="checkbox"/>	DDU1668	UL 270 mm	Dépend de la configuration, le repose-pieds peut être monté haut - voir partie repose-pieds	<input type="radio"/>
<input type="checkbox"/>	DDU1669	UL 280 mm	Dépend de la configuration, le repose-pieds peut être monté haut - voir partie repose-pieds	<input type="radio"/>
<input type="checkbox"/>	DDU1670	UL 290 mm	Dépend de la configuration, le repose-pieds peut être monté haut - voir partie repose-pieds	<input type="radio"/>
<input type="checkbox"/>	DDU1671	UL 300 mm	Dépend de la configuration, le repose-pieds peut être monté haut - voir partie repose-pieds	<input type="radio"/>
<input type="checkbox"/>	DDU1672	UL 310 mm	Dépend de la configuration, le repose-pieds peut être monté haut - voir partie repose-pieds	<input type="radio"/>
<input type="checkbox"/>	DDU1673	UL 320 mm	Dépend de la configuration, le repose-pieds peut être monté haut - voir partie repose-pieds	<input type="radio"/>
<input type="checkbox"/>	DDU1674	UL 330 mm	Dépend de la configuration, le repose-pieds peut être monté haut - voir partie repose-pieds	<input type="radio"/>
<input type="checkbox"/>	DDU1675	UL 340 mm	Dépend de la configuration, le repose-pieds peut être monté haut - voir partie repose-pieds	<input type="radio"/>
<input type="checkbox"/>	DDU1676	UL 350 mm	Dépend de la configuration, le repose-pieds peut être monté haut - voir partie repose-pieds	<input type="radio"/>
<input type="checkbox"/>	DDU1677	UL 360 mm	Dépend de la configuration, le repose-pieds peut être monté haut - voir partie repose-pieds	<input type="radio"/>
<input type="checkbox"/>	DDU1678	UL 370 mm	Dépend de la configuration, le repose-pieds peut être monté haut - voir partie repose-pieds	<input type="radio"/>
<input type="checkbox"/>	DDU1679	UL 380 mm	Dépend de la configuration, le repose-pieds peut être monté haut - voir partie repose-pieds	<input type="radio"/>
<input type="checkbox"/>	DDU1680	UL 390 mm	Dépend de la configuration, le repose-pieds peut être monté haut - voir partie repose-pieds	<input type="radio"/>
<input type="checkbox"/>	DDU1681	UL 400 mm	Dépend de la configuration, le repose-pieds peut être monté haut - voir partie repose-pieds	<input type="radio"/>
<input type="checkbox"/>	DDU1682	UL 410 mm	Dépend de la configuration, le repose-pieds peut être monté haut - voir partie repose-pieds	<input type="radio"/>
<input type="checkbox"/>	DDU1683	UL 420 mm	Dépend de la configuration, le repose-pieds peut être monté haut - voir partie repose-pieds	<input type="radio"/>
<input checked="" type="checkbox"/>	DDU1684	UL 430 mm		<input type="radio"/>
<input type="checkbox"/>	DDU1685	UL 440 mm		<input type="radio"/>
<input type="checkbox"/>	DDU1686	UL 450 mm		<input type="radio"/>
<input type="checkbox"/>	DDU1687	UL 460 mm		<input type="radio"/>
<input type="checkbox"/>	DDU1688	UL 470 mm		<input type="radio"/>
<input type="checkbox"/>	DDU1689	UL 480 mm		<input type="radio"/>
<input type="checkbox"/>	DDU1690	UL 490 mm		<input type="radio"/>
<input type="checkbox"/>	DDU1691	UL 500 mm		<input type="radio"/>
<input type="checkbox"/>	DDU1692	UL 520 mm		<input type="radio"/>

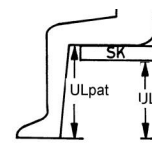

UL = ULpat - SK

DOSSIER

GARNITURE DE DOSSIER

<input checked="" type="checkbox"/>	DDU0700	Standard, avec capitonnage mousse	Incompat. avec tendeur de dossier (DDU1491), Poignées hauteur ajustable (DDU0703)	<input type="radio"/>
<input type="checkbox"/>	DDU0726	** Dossier noir réglable en tension par Velcro et pochette sur le siège		299.00
<input type="checkbox"/>	DDU0735	Toile Aéro, réglable en tension par Velcro		299.00
<input type="checkbox"/>	DDU0769	sans garniture dossier	sélectionnée avec dossier Matrx	<input type="radio"/>

MATRX dossier seulement sans poignées (DDU0750) ou avec ajustable hauteur poignées (DDU0733)
incompatible avec SB <360 mm, tubes stabilisation (DDU1491), tubes lumbal (DDU0705), ajustable angle dossier (DDU0720), garniture dossier hauteur se réfère à hauteur Matrx dossier ; besoin plus de temps livraison

<input type="checkbox"/>	DDU0764	Matrx MX2, hauteur 150 mm avec dual-mount fixation	incompatible avec SB >460mm	1189.00
<input type="checkbox"/>	DDU0765	Matrx MX2, hauteur 230 mm avec dual-mount fixation	incompatible avec SB >460mm	1189.00
<input type="checkbox"/>	DDU0766	Matrx MX2, hauteur 305 mm avec dual-mount fixation	incompatible avec SB >460mm	1189.00
<input type="checkbox"/>	DDU0767	Matrx MX2, hauteur 405 mm avec dual-mount fixation	incompatible avec SB >460mm	1189.00
<input type="checkbox"/>	DDU0756	Elite Deep, hauteur 310 mm avec easy-set fixation		992.00
<input type="checkbox"/>	DDU0757	Elite Deep, hauteur 410 mm avec easy-set fixation		992.00
<input type="checkbox"/>	DDU0762	Elite Deep, hauteur 460 mm avec easy-set fixation		992.00
<input type="checkbox"/>	DDU0758	Elite Standard, hauteur 260 mm avec easy-set fixation		848.00
<input type="checkbox"/>	DDU0759	Elite Standard, hauteur 310 mm avec easy-set fixation		848.00
<input type="checkbox"/>	DDU0760	Elite Standard, hauteur 360 mm avec easy-set fixation	incompatible avec SB >460mm	848.00
<input type="checkbox"/>	DDU0761	Elite Standard, hauteur 410 mm avec easy-set fixation		848.00
<input type="checkbox"/>	DDU0763	Elite Standard, hauteur 460 mm avec easy-set fixation		848.00

POIGNÉES À POUSSER

<input checked="" type="checkbox"/>	DDU0702	Poignées fixées, longues		<input type="radio"/>
<input type="checkbox"/>	DDU0751	Poignées fixées, courtes	Incompatible avec les freins à tambour (DDU1304)	<input type="radio"/>
<input type="checkbox"/>	DDU0750	Sans poignées	Incompatible avec les freins à tambour (DDU1304), avec dossier Matrx	<input type="radio"/>
<input type="checkbox"/>	DDU0703	Poignées à hauteur ajustable, montées à l'arrière	Incompat. avec le dossier pliant (DDU0734), Standard (DDU0700), Air Light (DDU0721)	295.00
<input type="checkbox"/>	DDU0704	Poignées rabattables	Incompatible avec les freins à tambour (DDU1304)	99.00

DOSSIER

<input checked="" type="checkbox"/>	DDU0736	Tubes standard droits	sélectionnée avec dossier Matrx	<input type="radio"/>
<input type="checkbox"/>	DDU0705	Lumbal tubes	incompatible avec dossier Matrx	<input type="radio"/>
<input type="checkbox"/>	DDU0720	Dossier à angle ajustable	incompatible avec dossier Matrx	265.00
<input type="checkbox"/>	DDU0734	Dossier pliable (vers l'avant)	incompatible avec RH 300-330 mm (DDU0550/0503/0506), appui bras (DDU1411), ajustable hauteur poignées (DDU0703), selon la configuration châssis addition	525.00

ANGLES DE DOSSIER AJUSTABLE

<input type="checkbox"/>	DDU0707	82°	incompatible avec dossier fix (DDU0736) et repassage lumbal (DDU0705), incompatible avec ST 320mm (DDU0408)	<input type="radio"/>
<input type="checkbox"/>	DDU0718	86°	incompatible avec dossier fix (DDU0736) et repassage lumbal (DDU0705), incompatible avec ST 320mm (DDU0408)	<input type="radio"/>
<input checked="" type="checkbox"/>	DDU0709	90°	incompatible avec dossier fix (DDU0736) et repassage lumbal (DDU0705)	<input type="radio"/>
<input type="checkbox"/>	DDU0719	94°	incompatible avec dossier fix (DDU0736) et repassage lumbal (DDU0705)	<input type="radio"/>
<input type="checkbox"/>	DDU0711	98°	incompatible avec dossier fix (DDU0736) et repassage lumbal (DDU0705)	<input type="radio"/>
<input type="checkbox"/>	DDU0712	102°	seulement angle ajustable dossier (DDU0720)	<input type="radio"/>

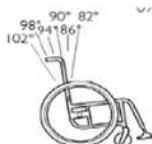

TENDEUR DE DOSSIER

<input type="checkbox"/>	DDU1491	Tendeur de dossier, rabattable et amovible	Incompatible avec des poignées rabattables (DDU0704)	129.00
		dossier standard & Air Light (DDU0700 / DDU0721), RH 300 - 390 mm, Poignées à hauteur ajustable, intégrées (DDU0733)		

ASSISE

TOILE D'ASSISE

<input checked="" type="checkbox"/>	DDU0611	Toile standard avec une bande Velcro centrale (toucher doux)		<input type="radio"/>
<input type="checkbox"/>	DDU0614	Toile d'assise avec une bande centrale (douce) et deux bandes centrales latérales Velcro (rugueuses)		<input type="radio"/>

SITZKISSEN

<input type="checkbox"/>	DDU0600	Coussin standard, 60 mm, base en mousse haute résilience, couche supérieure en viscoélastique		123.00
<input type="checkbox"/>	DDU0662	Matrx Libra coussin	SB 360 seulement avec ST 380/400; incompatible avec SB < 360 mm, ST 360 mm	534.00
<input type="checkbox"/>	DDU0663	Matrx Vi coussin	incompatible avec SB < 400; incompatible avec ST < 400mm	450.00

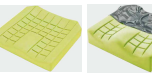

ACCESSOIRES D'ASSISE

<input type="checkbox"/>	DDU0616	Petite pochette	montage sous le siège; incompatible avec ST < 360mm	59.00
<input type="checkbox"/>	DDU0617	Grande pochette	montage sous le siège; incompatible avec ST < 360mm	59.00

OPTION			
<input type="checkbox"/>	DDU0606	Pochette de transport amovible	179.00
REPOSE-PIEDS			
<input checked="" type="checkbox"/>	DDU1562	Repose-pieds en plastique fixes, 2 pièces, position avancée Incompatible avec SB< 340 mm et châssis en adduction SB< 380 mm; repose-pieds monté haut pour UL< 370 mm	○
<input type="checkbox"/>	DDU1563	Repose-pieds en plastique fixes, 2 pièces, position reculée Incompatible avec SB< 340 mm et châssis en adduction SB< 380 mm; repose-pieds monté haut pour UL< 370 mm	○
<input type="checkbox"/>	DDU1564	Repose-pieds, 2 pièces, angle ajustable, position avancée Incompatible avec SB< 340 mm et châssis en adduction SB< 380 mm Incompatible avec UL<280 mm et repose-pieds monté haut pour UL<420 mm	156.00
<input type="checkbox"/>	DDU1565	Repose-pieds, 2 pièces, angle ajustable, position reculée Incompatible avec SB< 340 mm et châssis en adduction SB< 380 mm Incompatible avec UL<280 mm et repose-pieds monté haut pour UL<420 mm	156.00
<input type="checkbox"/>	DDU1578	Repose-pieds en carbone, 2 pièces, montées vers l'avant Monté haut pour UL<320 mm	298.00
<input type="checkbox"/>	DDU1579	Repose-pieds en carbone, 2 pièces, montées vers l'arrière Monté haut pour UL<320 mm	298.00
<input type="checkbox"/>	DDU1566	Palette monobloc en carbone, réglable en angle et amovible (a gauche), montée vers l'avant Incompatible avec UL< 320 mm	298.00
<input type="checkbox"/>	DDU1567	Palette monobloc en carbone, réglable en angle et amovible (a droite), montée vers l'arrière Incompatible avec UL< 320 mm	298.00
SANGLES			
<input checked="" type="checkbox"/>	DDU1533	Appui-mollets	○
<input type="checkbox"/>	DDU1530	Talonnères Uniquement avec les repose-pieds 2 pièces en plastique	○
PROTECTIONS LATÉRALES			
PROTÈGE-VÊTEMENTS & GARDE-BOUE			
<input checked="" type="checkbox"/>	DDU1400	Protège-vêtements en carbone, fixes	○
<input type="checkbox"/>	DDU1405	Garde-boue en carbone, fixes Incompatible avec SHh < 410 mm et déport de roues arrière	○
<input type="checkbox"/>	DDU1408	Garde-boue en carbone, amovibles Ajoutez 20 mm à la largeur totale du fauteuil	189.00
ACCODOIRS Protège-vêtements inclus. Ajoutez 2 cm à la largeur totale du fauteuil			
<input type="checkbox"/>	DDU1416	Accoudoirs à hauteur réglable (avec outils), amovibles, courts, non-locking	324.00
<input type="checkbox"/>	DDU1421	Accoudoirs à hauteur réglable (avec outils), amovibles, longs, non-locking	324.00
<input type="checkbox"/>	DDU1440	Accoudoirs crantés, relevables, hauteur réglable, amovibles, rabattables, courts Incompatible avec freins Performance (DDU1302) carrossage 3° et freins a pousser (DDU1300)	382.00
<input type="checkbox"/>	DDU1441	Accoudoirs crantés, relevables, hauteur réglable, amovibles, rabattables, longs Incompatible avec freins Performance (DDU1302) carrossage 3° et freins a pousser (DDU1300)	382.00
APPUI-BRAS			
<input type="checkbox"/>	DDU1411	Appui-bras tube, réglable en hauteur, amovible, rabattable, capitonnage confort incompatible avec ajustable hauteur poignées (DDU0703)	289.00
<input type="checkbox"/>	DDU1445	Accoudoirs Kuschall, bordure noire, Snap, hauteur réglable, amovible, rückschwenkbar, rembourré In Kombination mit performance Bremse (DDU1302) nicht mit Hinterradposition 4/5/6 (DDU0266/0267/0268)	434.00
<input type="checkbox"/>	DDU1446	Accoudoirs Kuschall, bordure noire, Snap, hauteur réglable, amovible, rückschwenkbar, rembourré In Kombination mit performance Bremse (DDU1302) nicht mit Hinterradposition 4/5/6 (DDU0266/0267/0268)	434.00
<input type="checkbox"/>	DDU1447	Accoudoirs Kuschall, bordure noire, Snap, hauteur réglable, amovible, rückschwenkbar, rembourré In Kombination mit performance Bremse (DDU1302) nicht mit Hinterradposition 4/5/6 (DDU0266/0267/0268)	434.00
APPUI-BRAS Accessoires			
<input type="checkbox"/>	DDU1455	Les garnitures de bras avec bordure noire	90.00
<input type="checkbox"/>	DDU1456	Les garnitures de bras avec bordure bleu	90.00
<input type="checkbox"/>	DDU1457	Les garnitures de bras avec bordure rouge	90.00
CHÂSSIS			
CHÂSSIS AVANT Une différence de couleur de 7% est possible entre le châssis avant, châssis arrière et l'Croisillon (Norme ISO officielle)			
<input type="checkbox"/>	DDU0300	Noir brillant	○
<input type="checkbox"/>	DDU0302	Bleu Royal	○
<input type="checkbox"/>	DDU0303	Rouge Royal	○
<input type="checkbox"/>	DDU0314	Noir mat	○
<input type="checkbox"/>	DDU0315	Gris argent	○
<input type="checkbox"/>	DDU0350	Violet pourpre	○
<input type="checkbox"/>	DDU0354	Gris nuit	○
<input type="checkbox"/>	DDU0356	Blanc ivoire	○
<input type="checkbox"/>	DDU0358	Gris fumé	○
<input type="checkbox"/>	DDU0365	Bleu mercure Incompatible avec Option coloris uni (DDU0398)	○
<input type="checkbox"/>	DDU0366	Orange dynamite Incompatible avec Option coloris uni (DDU0398)	○
<input type="checkbox"/>	DDU0367	Violet atomique Incompatible avec Option coloris uni (DDU0398)	○
<input type="checkbox"/>	DDU0368	Rose Nitro Incompatible avec Option coloris uni (DDU0398)	○
CHÂSSIS ARRIERE ET CROISILLON			
<input type="checkbox"/>	DDU0398	Coloris Uni (châssis arrière, croisillon et châssis avant de la couleur sélectionnée)	○
<input type="checkbox"/>	DDU0399	Coloris Bicolore (châssis arrière et croisillon Noir Mat, châssis avant de la couleur sélectionnée)	○
COLOUR-POWER-SET De légères nuances de couleur sont possibles			
<input type="checkbox"/>	DDU0398	CPS chrome	289.00
<input type="checkbox"/>	DDU0330	CPS techno-anthracite	289.00
<input type="checkbox"/>	DDU0329	CPS rouge comète	289.00
<input type="checkbox"/>	DDU0337	CPS jaune cuivré	289.00
<input type="checkbox"/>	DDU0339	CPS champagne	289.00
<input type="checkbox"/>	DDU0334	CPS b-blue	289.00
<input type="checkbox"/>	DDU0336	CPS bleu arctique	289.00
<input type="checkbox"/>	DDU0340	CPS olive	289.00
FIXATION DE ROUES AVANT			
<input type="checkbox"/>	DDU0864	Montée haut Le châssis sera 30 mm plus bas	○
<input checked="" type="checkbox"/>	DDU0865	Standard	○
<input type="checkbox"/>	DDU0866	Montée bas Le châssis sera 30 mm plus bas	○
ROUES AVANT			
ROUES AVANT			
<input type="checkbox"/>	DDU0801	4" Everyday, bandage noir - Nouveau	○
<input type="checkbox"/>	DDU0860	4" Confort, bandage noir - Nouveau	○
<input type="checkbox"/>	DDU0809	4" Starec noir ceci sans option cps	111.00
<input type="checkbox"/>	DDU0861	4" Starec chrome ceci sans option cps	111.00
<input type="checkbox"/>	DDU0803	4" Starec techno-anthracite ceci sans option cps	111.00
<input type="checkbox"/>	DDU0808	4" Starec rouge comète ceci sans option cps	111.00
<input type="checkbox"/>	DDU0830	4" Starec brun ambré ceci sans option cps	111.00
<input type="checkbox"/>	DDU0825	4" Starec champagne ceci sans option cps	111.00
<input type="checkbox"/>	DDU0807	4" Starec b-blue ceci sans option cps	111.00
<input type="checkbox"/>	DDU0831	4" Starec bleu arctique ceci sans option cps	111.00
<input type="checkbox"/>	DDU0826	4" Starec olive ceci sans option cps	111.00
<input type="checkbox"/>	DDU0796	4" Froglegs in Aluminium noir - Nouveau	111.00
<input type="checkbox"/>	DDU0797	4" Froglegs in Aluminium silver - Nouveau	111.00



CPS Kit:
- Moyeu + Jante + platine
porte-axe + tete de
fourche + fourches +
bouchon axes QR +
bouchon de tubes
d'assise, + roues Starec
4"/5"

<input type="checkbox"/>	DDU0810	5" Bandage noir		○
<input checked="" type="checkbox"/>	DDU0863	5" Confort, bandage noir		○
<input type="checkbox"/>	DDU0819	5" Starec noir	ceci sans option cps	111.00
<input type="checkbox"/>	DDU0862	5" Starec chrome	ceci sans option cps	111.00
<input type="checkbox"/>	DDU0813	5" Starec techno-anthracite		111.00
<input type="checkbox"/>	DDU0818	5" Starec rouge comète	ceci sans option cps	111.00
<input type="checkbox"/>	DDU0833	5" Starec brun ambré	ceci sans option cps	111.00
<input type="checkbox"/>	DDU0827	5" Starec champagne	ceci sans option cps	111.00
<input type="checkbox"/>	DDU0817	5" Starec b-blue	ceci sans option cps	111.00
<input type="checkbox"/>	DDU0832	5" Starec bleu arctique	ceci sans option cps	111.00
<input type="checkbox"/>	DDU0828	5" Starec olive	ceci sans option cps	111.00
<input type="checkbox"/>	DDU0798	5" Froglegs in Aluminium noir - Nouveau		111.00
<input type="checkbox"/>	DDU0799	5" Froglegs in Aluminium silver - Nouveau		111.00
<input type="checkbox"/>	DDU0820	6" Bandage noir	Incompatible avec châssis 80° (DDU0212 / DDU0243)	○
<input type="checkbox"/>	DDU0821	6" Roues pneumatiques		○
<input type="checkbox"/>	DDU0822	7" Roues avec bandage	Incompatible avec ST 320 - 380 mm, châssis 80° (DDU0212 / DDU0243)	○
ROUES ARRIÈRES				
FIXATION DES ROUES ARRIÈRE				
<input checked="" type="checkbox"/>	DDU0250	Platine standard		○
<input type="checkbox"/>	DDU0249	Platine rallongée pour déport arrière	Incompatible avec CPS et position 1. des roues arrières (DDU0263)	126.00
POSITION DES ROUES ARRIÈRES				
<input type="checkbox"/>	DDU0263	1. Position	Incompatible avec Platine rallongée pour déport arrière (DDU0249), fixation standard (DDU0250); avec carrossage 3°	○
<input type="checkbox"/>	DDU0264	2. Position		○
<input checked="" type="checkbox"/>	DDU0265	3. Position		○
<input type="checkbox"/>	DDU0266	4. Position	Pas avec entraînement à levier unique (DDU1118 / 1119), et non l'accoudeur Kuschall (DDU1445 / 1446/1447) en combinaison avec le frein de la performance (DDU1302)	○
<input type="checkbox"/>	DDU0267	5. Position	Pas avec entraînement à levier unique (DDU1118 / 1119), et non l'accoudeur Kuschall (DDU1445 / 1446/1447) en combinaison avec le frein de la performance (DDU1302)	○
<input type="checkbox"/>	DDU0268	6. Position	Pas avec entraînement à levier unique (DDU1118 / 1119), et non l'accoudeur Kuschall (DDU1445 / 1446/1447) en combinaison avec le frein de la performance (DDU1302)	○
AXE À DÉMONTAGE RAPIDE				
<input type="checkbox"/>	DDU0909	Tetra-clip		139.00
TAILLE DES ROUES ARRIÈRES				
<input type="checkbox"/>	DDU0901	22"		○
<input checked="" type="checkbox"/>	DDU0902	24"		○
<input type="checkbox"/>	DDU0903	26"		○
CARROSSAGE DES ROUES ARRIÈRES				
<input checked="" type="checkbox"/>	DDU0282	0°		○
<input type="checkbox"/>	DDU0283	3°		75.00
TYPE DE ROUES ARRIÈRES				
<input checked="" type="checkbox"/>	DDU0915	22", 24", 26" Starec, croisé rayons	Moyeux, jantes en CPS si sélectionné	○
<input type="checkbox"/>	DDU0908	24" High Performance	Moyeux Starec noir - ou en CPS si sélectionné, jantes noires	297.00
<input type="checkbox"/>	DDU0906	24" Spinergy LXX	Moyeux, jantes et rayons noirs - CPS non applicable si sélectionné	719.00
<input type="checkbox"/>	DDU0927	Roues 24" avec frein sur moyeu intégré	24 rayons argentés, moyeu et jante noirs - CPS non applicable si sélectionné	489.00
ALBER				
<input type="checkbox"/>	DDV0916	e-motion fixation pour le montage sur le fauteuil, 24", avec roulettes anti-basculées		879.00
<input type="checkbox"/>	DDV0926	Twion fixation pour le montage sur le fauteuil, 24", avec roulettes anti-basculées		879.00
PNEUS ROUES ARRIÈRES				
<input checked="" type="checkbox"/>	DDU1014	22", 24", 26" Schwalbe Righrun black/grey		○
<input type="checkbox"/>	DDU1002	Pneus à crampons 22", 24", moyenne pression 7 bar		○
<input type="checkbox"/>	DDU1004	Pneus 24" bandage à crampons, gris	Incompatible avec High Performance (DDU0908) ou Spinergy LXX (DDU0906)	111.00
<input type="checkbox"/>	DDU1006	Pneus 24", bandage trapézoïdal (KIK), noir	Incompatible avec High Performance (DDU0908) ou Spinergy LXX (DDU0906)	111.00
<input type="checkbox"/>	DDU1007	Pneus 22", 24", bandage gris	Incompatible avec High Performance (DDU0908) ou Spinergy LXX (DDU0906)	111.00
<input type="checkbox"/>	DDU1010	Pneus 24", 26" Marathon Evolution	Piqûre protégée grâce à une couche de Kevlar	111.00
<input type="checkbox"/>	DDU1011	Pneus 24" ONE de Schwalbe		69.00
ANTI-CREVAISON				
<input type="checkbox"/>	DDU1020	Bande anti-crevaison	Incompatible avec les roues arrières Marathon Evolution (DDU1010)	75.00
MAIN-COURANTE				
<input checked="" type="checkbox"/>	DDU1113	24", 25", 26" aluminium anodisé, gris, dist. 3 cm		○
<input type="checkbox"/>	DDU1114	24", 25", 26" aluminium anodisé gris, dist. 4 cm		○
<input type="checkbox"/>	DDU1117	24", 25", 26" aluminium anodisé noir, dist. 3 cm		○
<input type="checkbox"/>	DDU1122	24" Carbolife Curve, dist. 3cm - Nouveau		430.00
<input type="checkbox"/>	DDU1102	22", 24", 26", antidérapante, dist. 3 cm		230.00
<input type="checkbox"/>	DDU1104	24" acier inoxydable, dist. 3 cm		○
<input type="checkbox"/>	DDU1106	24", titane, dist. 3 cm		218.00
<input type="checkbox"/>	DDU1107	24", titane, dist. 4 cm		218.00
<input type="checkbox"/>	DDU1121	24" Carbolife Gekko, dist. 3cm - Nouveau		460.00
<input type="checkbox"/>	DDU1120	24" The Surge LT 30 mm, dist. 3 cm		405.00
PROTÈGE RAYONS				
PROTÈGE RAYONS				
<input type="checkbox"/>	DDU1200	22", 24", 26" Transparent	Incompatible avec Spinergy LXX (DDU0906)	209.00
<input type="checkbox"/>	DDU1208	24" Transparent et en blanc "Kuschall"	Nicht mit Spinergy LXX (DDP0906)	209.00
<input type="checkbox"/>	DDU1202	24" kûsch	Incompatible avec Spinergy LXX (DDU0906)	209.00
OPTIONS DE SÉCURITÉ				
FREINS				
<input checked="" type="checkbox"/>	DDU1300	Freins à pousser, leviers courbés		○
<input type="checkbox"/>	DDU1301	Freins à pousser, leviers droits		○
<input type="checkbox"/>	DDU1302	Freins Performance	Pas possible d'enlèvement (DDP 0205/0219), la page édition avec fonction de table (DDP1440 / 1441), Invacare accoudeur (DDP1445 / 1446/1447) en combinaison avec la position arrière 4/5/6	99.00
<input type="checkbox"/>	DDU1303	Freins actifs		99.00
<input type="checkbox"/>	DDU1306	Freins à tirer		○
<input type="checkbox"/>	DDU1399	Sans freins	Uniquement pour option freins sur moyeu DDA0927	○
LEVIERS DE FREINS RALLONGÉS				
<input type="checkbox"/>	DDU1310	Extension de freins rallongés	Incompatible avec Freins Performance- (DDU1302) et Freins à tirer (DDU1306)	59.00
FREINS À TAMBOUR				
<input type="checkbox"/>	DDU1304	Commande tierce-personne	Incompatible avec tetra-clip, carrossage 3° et poignées courtes	549.00
ANTI-BASCULES				
<input type="checkbox"/>	DDU1702	Anti-basculé droit		159.00
<input type="checkbox"/>	DDU1703	Anti-basculé gauche		159.00
<input type="checkbox"/>	DDU1704	Anti-basculés droit et gauche		318.00

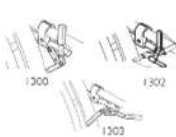
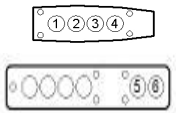

KIT DE TRANSPORT		Uniquement avec un dossier à hauteur de RH > 400 mm, incompatible avec dossier Matrix	
<input type="checkbox"/>	DDU1770	Kit de transport incluant une ceinture de fixation avec étiquettes	59.00
CEINTURE DE FIXATION			
<input type="checkbox"/>	DDU1730	Ceinture de sécurité	59.00
CATADIOPTRES			
<input type="checkbox"/>	DDU1710	Catadioptrés, montés	○
<input type="checkbox"/>	DDU1711	Catadioptrés, non montés	○
ACCESSOIRES			
PORTE-BAGAGE			
<input type="checkbox"/>	DDU1744	Porte-bagage	Non montés 142.00
PORTE GOURDE			
<input type="checkbox"/>	DDU1745	Porte-gourde incluant la gourde	Non montés 28.80
PORTE TÉLÉPHONE MOBILE			
<input type="checkbox"/>	DDU1746	Porte-téléphone mobile	Non montés 33.00
PROTECTION DE CHÂSSIS			
<input type="checkbox"/>	DDU1739	Protections de châssis avant, 2 pièces	49.00
<input type="checkbox"/>	DDU1729	Protections de châssis arrière, 2 pièces	○
DISPOSITIF D'AIDE AU BASCULEMENT			
<input type="checkbox"/>	DDU1708	Droit	Pas du même côté que le porte-canne 59.00
<input type="checkbox"/>	DDU1709	Gauche	Pas du même côté que le porte-canne 59.00
<input type="checkbox"/>	DDU1718	Des deux côtés	Incompatible avec le porte-canne 118.00
PORTE-CANNE			
<input type="checkbox"/>	DDU1706	Droit	99.00
<input type="checkbox"/>	DDU1707	Gauche	99.00
<input type="checkbox"/>	DDU1719	Des deux côtés	198.00
ROUES DE TRANSIT			
<input type="checkbox"/>	DDU1700	Roues de transit	259.00
POMPE			
<input type="checkbox"/>	DDU1715	Pompe à air manuelle	18.00
COMPRESSEUR AIRMAN			
<input type="checkbox"/>	DDU1716	Compresseur AirMan	119.00
KÜSCHALL montre			
<input type="checkbox"/>	DDU1712	küschall montre, a droite	99.00
<input type="checkbox"/>	DDU1713	küschall montre, a gauche	99.00
TROUSSE À OUTILS			
<input type="checkbox"/>	DDU1717	Trousse à outils	○
SAC DE TRANSPORT POUR ROUES			
<input type="checkbox"/>	DDU1728	Sac de transport pour roues (24" / 25" / 26")	149.00
SAC DE TRANSPORT POUR ROUES ET KIT DE ROUES			
<input type="checkbox"/>	DDU1734	Roues 24" Mountain Bike avec sac de transport	Roues Mountain Bike et pneus avec main-courante en aluminium gris 687.00

AIDE AUX MESURES / DEMANDES MYKÜSCHALL

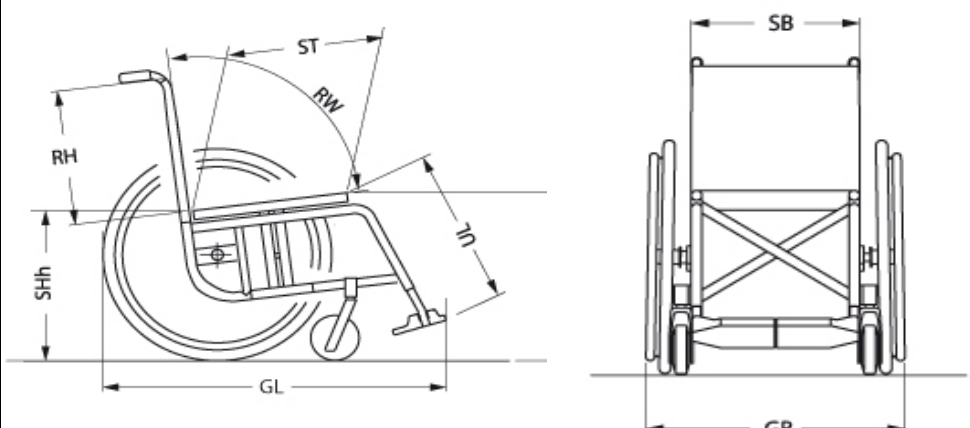
	MESURES PERSONNALISÉES	
	SB	
ST		
RH		
SHv		
SHh		
UL		
RW		
GL / GB		
POIDS DE L'UTILISATEUR		
TAILLE DE L'UTILISATEUR		

<p>MYküschall Description de la demande</p> 	
--	--