

Dolomite Step Up®

1521677, 1521678, 1521679, 1536121, 1536122, 1579540,
1585401, 1587608, 1587609

da Ganghjælpemiddel
Brugsanvisning

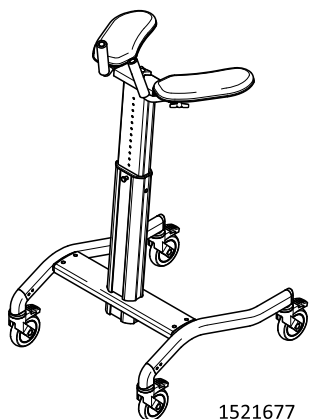

1521677

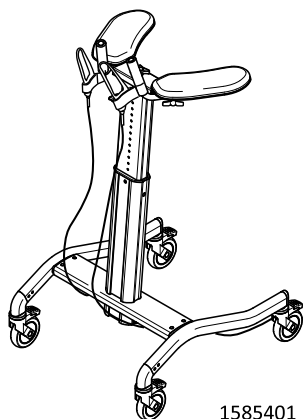

1585401

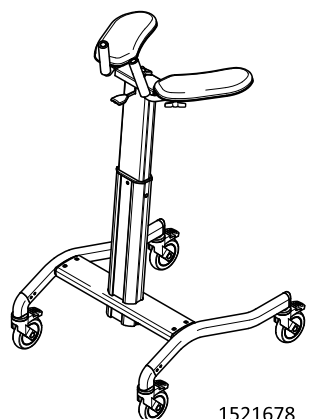

1521678

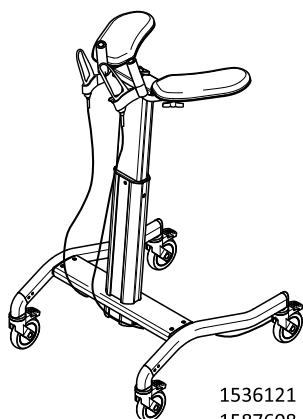

1536121
1587608

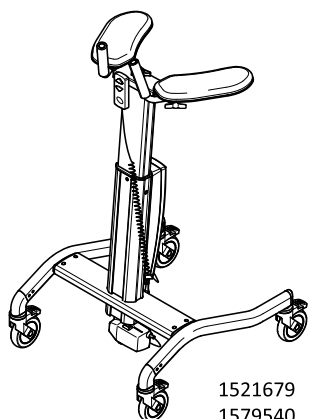

1521679
1579540

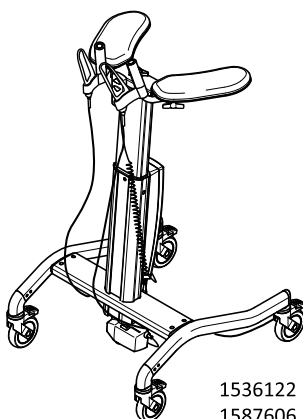

1536122
1587606



Denne manual SKAL overdrages til slutbrugeren.
Denne manual SKAL læses FØR brug af dette produkt og gemmes
til fremtidig brug.

Dolomite



Yes, you can.®

©2020 Invacare Corporation

Alle rettigheder forbeholdes. Hel eller delvis gengivelse, kopiering eller ændring er forbudt uden forudgående skriftlig tilladelse fra Invacare. Varemærker er markeret med [™] og [®]. Alle varemærker ejes af eller er givet i licens til Invacare Corporation eller denne virksomheds afdelinger, medmindre andet fremgår.
Making Life's Experiences Possible er et registreret varemærke i USA.

Indholdsfortegnelse

1 Generelt	4
1.1 Indledning	4
1.2 Symboler i denne manual	4
1.3 Overensstemmelse	4
1.3.1 Produktspecifikke standarder	4
1.4 Servicelevetid	4
1.5 Garantioplysninger	4
1.6 Ansvarsbegrænsning	4
2 Sikkerhed	5
2.1 Generelle advarsler	5
2.2 Sikkerhedsanvisninger for Step Up med elektrisk betjening	5
3 Produktoversigt	6
3.1 Tiltænkt brug	6
3.2 Produktbeskrivelse	6
3.3 Medfølgende dele	6
3.4 Mærkater og symboler på produktet	6
4 Brug	7
4.1 Inden brug	7
4.2 Bremseser	7
4.3 Bagbremseser med integreret retningsstyr	7
4.4 Betjeningspanel – Step Up med elektrisk betjening	7
4.5 Nødstop/-sænkning - Step Up med elektrisk betjening	8
4.6 Indstilling af bredde - armstøtter/håndtag	8
4.7 Breddeindstilling – ramme	9
4.8 Højdeindstilling	9
4.8.1 Højdeindstilling - Step Up med manuel betjening	9
4.8.2 Højdeindstilling - Step Up med hydraulisk betjening	10
4.8.3 Højdeindstilling - Step Up med elektrisk betjening	10
4.9 Sådan kommer du op i stående stilling	10
5 Tilbehør	11
5.1 Generelt om tilbehør	11
5.2 Håndbremseser	11
5.2.1 Indstilling af bremseser	11
5.3 Håndbremseser til modeller med retningsstyr	12
5.3.1 Indstilling af bremseser	12
5.4 Kurv	13
5.5 Bakke	13
5.6 Alternative håndgreb	13
5.7 Iltflaskeholder	13
5.8 Dropstativ	13
5.9 Albuestøtte	13
5.10 Hjul med retningsstyr	13
5.11 Hjul 100 mm	14
5.12 Ståstøtte	14
6 Vedligeholdelse	15
6.1 Oplysninger om generel vedligeholdelse	15
6.2 Kontrolliste for eftersyn	15
6.3 Rengøring og desinfektion	15
6.3.1 Generelle sikkerhedsanvisninger	15
6.3.2 Rengøringsintervaller	15
6.3.3 Rengøringsinstruktioner	15
7 Efter brug	16
7.1 Eftersyn	16
7.2 Bortskaffelse	16
8 Tekniske Data	17
8.1 Mål og vægt	17
8.2 Elektriske data - Step Up med elektrisk betjening	17
8.3 Materiale	18
8.4 Miljøforhold	18
8.5 Elektromagnetisk kompatibilitet	18
8.6 Elektromagnetisk kompatibilitet – vejledning og producentens erklæring	18

1 Generelt

1.1 Indledning

Denne brugsanvisning indeholder vigtige anvisninger om håndtering af produktet. Af sikkerhedsmæssige årsager, bør brugsanvisningen læses grundigt, og sikkerhedsanvisningerne følges.

Bemærk, at der kan være afsnit i dette dokument, der ikke er relevante for dit produkt, eftersom dette dokument gælder for alle tilgængelige modeller (på datoen for trykning). Med mindre andet er angivet, gælder hvert afsnit i dette dokument for alle produktets modeller.

Alle modeller og konfigurationer, der er tilgængelige i dit land, kan findes i de landespecifikke salgsdokumenter.

Invacare forbeholder sig retten til at ændre produktspecifikationer uden forudgående varsel.

Før denne dokument læses, skal du sikre, at det er den nyeste version. Den nyeste version findes i PDF-format på Invacares hjemmeside.

Hvis du synes, at skriftstørrelsen i det trykte dokument er svær at læse, kan du hente PDF-versionen fra hjemmesiden. PDF-versionen kan derefter skaleres på skærmen til en skriftstørrelse, der passer dig bedre.

Det er muligt at få flere oplysninger om produktet, f.eks. sikkerhedsanvisninger til produktet og tilbagekaldelser af produkter, ved at kontakte din Invacare-forhandler. Adresserne findes i slutningen af dette dokument.

I tilfælde af en alvorlig hændelse i forbindelse med produktet, skal du informere producenten og den relevante myndighed i dit land.

1.2 Symboler i denne manual

I denne manual anvendes symboler og signalord til angivelse af faresituationer eller u hensigtsmæssig anvendelse, som kan medføre person- eller produktskader. Se oplysningerne nedenfor for at få en definition af symbolerne.



ADVARSEL

Angiver en potentielt farlig situation, som kan resultere i alvorlig kvæstelse eller dødsfald, hvis den ikke undgås.



FORSIGTIG

Angiver en potentielt farlig situation, som kan resultere i en mindre eller lille kvæstelse, hvis den ikke undgås.



VIGTIGT

Angiver en potentielt farlig situation, som kan resultere i beskadigelse af ejendom, hvis den ikke undgås.



Tips og anbefalinger

Giver nyttige tips, anbefalinger og oplysninger, der sikrer en effektiv, problemfri anvendelse.

1.3 Overensstemmelse

Kvalitet er afgørende for virksomhedens virke, og vi arbejder ud fra ISO 13485.

Dette produkt er CE-mærket i overensstemmelse med forordningen 2017/745 om medicinsk udstyr i klasse 1.

Lanceringsdatoen for dette produkt fremgår af CE-overensstemmelseserklæringen.

Vi arbejder løbende på at sikre, at virksomhedens påvirkning af miljøet, lokalt og globalt, reduceres til et minimum.

Vi anvender udelukkende materialer og komponenter, der overholder REACH-direktivet.

Vi overholder de gældende miljølovgivninger WEEE og RoHS.

1.3.1 Produktspecifikke standarder

Produktet er blevet testet og overholder EN ISO 11199-3 (gangborde) og alle relaterede standarder.

Kontakt din lokale Invacare-forhandler for yderligere information om lokale standarder og bestemmelser. Adresserne findes i slutningen af dette dokument.

1.4 Servicelevetid

Den forventede servicelevetid for dette produkt er fem år, når det anvendes dagligt og i overensstemmelse med sikkerhedsanvisningerne, vedligeholdelsesintervallerne og den korrekte brug, der fremgår af denne brugsanvisning. Den effektive servicelevetid kan variere afhængigt af hyppighed og intensitet af brugen.

1.5 Garantioplysninger

Vi yder en producentgaranti på produktet i overensstemmelse med vores almindelige forretningsbetingelser og vilkår i de respektive lande.

Der kan kun rejses garantikrav gennem den forhandler, som produktet er købt hos.

1.6 Ansvarsbegrænsning

Invacare påtager sig ikke ansvaret for skader, der skyldes:

- Manglende overholdelse af brugsanvisningen
- Forkert anvendelse
- Almindeligt slid
- Forkert samling eller indstilling foretaget af køber eller en tredjepart
- Tekniske ændringer
- Uautoriserede ændringer og/eller brug af uegnede reservedele

2 Sikkerhed

2.1 Generelle advarsler



ADVARSEL!

Risiko for alvorlig kvæstelse eller materiel skade

- Forkert brug af dette produkt kan medføre personskaade eller materiel skade.
- Hvis du ikke kan forstå advarslerne, forsigtighedshenvisningerne eller anvisningerne, bedes du kontakte en sundhedsprofessionel medarbejder eller leverandør, inden du forsøger at tage produktet i brug.
 - Undlad at bruge dette produkt eller nogen former for ekstraudstyr uden først at have læst og forstået denne vejledning og andet instruktionsmateriale som f.eks. brugsanvisningen, servicemanualer eller instruktionsblade, der leveres sammen med dette produkt eller ekstraudstyret.



ADVARSEL!

Risiko for at falde

- Gangbordet må kun benyttes som et støttestativ.
- Stå ikke på rammen eller armlænene.
- Ujævn vægtfordeling påvirker produktets stabilitet.
- Udvis særlig forsigtighed på ujævne underlag.
- Udvis særlig forsigtighed på våde underlag.
- Udvis særlig forsigtighed ved betjening af gangbordet i nærheden af børn og kæledyr.
- Vær forsigtig, når du bevæger dig over forhindringer som f.eks. dørtrin, når du benytter gangbordet sammen med ståplade-tilbehøret.
- Hjulene på gangbordet skal være låste, når brugeren bevæger sig op på/ned fra ståpladen.

2.2 Sikkerhedsanvisninger for Step Up med elektrisk betjening



ADVARSEL!

Skaderisiko (på grund af utilsigtede produktbevægelser)

- Elektronisk udstyr kan blive påvirket af radiofrekvensinterferens (RFI)
- Der bør udvises forsigtighed ved brug af bærbart kommunikationsudstyr i nærheden af dette produkt.
 - Hvis RFI får ganghjælpe midlet til at reagere unormalt, skal der omgående slukkes for det, og der må ikke tændes for det igen, før problemet er løst.
 - Hvordan der slukkes for ganghjælpe midlet, kan ses under *Nødstop* i 4 Brug, side 7: *Betjeningspanel – Step Up med elektrisk betjening*.



ADVARSEL!

Step Up med elektrisk betjening; restriktioner vedrørende brug i fugtige omgivelser på grund af elektriske komponenter

- Må bruges i fugtige omgivelser, når det kører på batteri, men det må ikke sluttes til strømforsyningen i fugtige omgivelser. Se Tekniske data IPx4.
- Sørg for, at gangbordet er tørt, inden det sluttes til strømforsyningen.

3 Produktoversigt

3.1 Tiltænkt brug

Ganghjælpemidlet er beregnet til at understøtte en persons evne til at stå og gå under gangtræning.

Ganghjælpemidlet er kun beregnet til indendørs brug. Det må bruges i fugtige omgivelser, men ikke under rindende vand (f.eks. under bruseren). Step Up med elektrisk betjening må kun bruges i fugtige omgivelser, når det ikke er sluttet til strømforsyningen.

Brugerens vægt må ikke overskride den maksimale brugervægt som angivet på i kapitel 8.1 *Mål og vægt, side 17* og på produktmærkatet.

Kontraindikationer

Der findes ingen kendte kontraindikationer.

3.2 Produktbeskrivelse

Step Up er et gangbord, der kan indstilles i højden og som fås i forskellige versioner.

Step Up med manuel betjening

Gangbord, højdeindstilling betjenes manuelt, med:

- Fodbetjent bremse på alle fire hjul (model 1521677),
- Fodbetjent bremse på forhjulene og håndbetjent/fodbetjent bremse og retningsstyr på drivhjulene (model 1585401).

Step Up med hydraulisk betjening

Gangbord, højdeindstilling betjent via en gaspatron, med:

- Fodbetjent bremse på alle fire hjul (model 1521678),
- Fodbetjent bremse på forhjulene og håndbetjent bremse på drivhjulene (model 1536121),
- Fodbetjent bremse på forhjulene og håndbetjent/fodbetjent bremse og retningsstyr på drivhjulene (model 1587608).

Step Up med elektrisk betjening

Gangbord, højdeindstilling betjent via en attenuator, med:

- Fodbetjent bremse på alle fire hjul (model 1521679 og 1579540),
- Fodbetjent bremse på forhjulene og håndbetjent bremse på drivhjulene (model 1536122),
- Fodbetjent bremse på forhjulene og håndbetjent/fodbetjent bremse og retningsstyr på drivhjulene (model 1587609).

Model 1521679 og 1536122 har en ekstern oplader. Model 1579540 og 1587609 har en intern oplader.

3.3 Medfølgende dele

- Gangbord, fuldstændigt samlet
- Styreboks og håndbetjening (alle Step Up-modeller med elektrisk betjening)
- Ekstern oplader (kun Step Up-model 1521679 og 1536122 med elektrisk betjening)

- Brugsanvisning

3.4 Mærkater og symboler på produktet

Produktmærkat

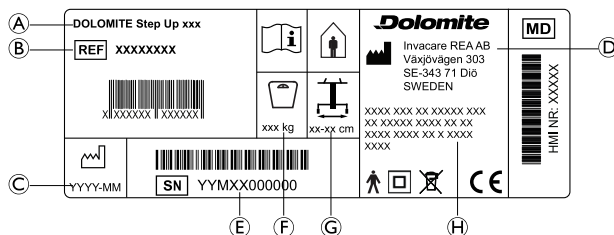

Mærkatet indeholder alle vigtige tekniske oplysninger om dit produkt.

- | | | | |
|---|-------------------|---|------------------|
| Ⓐ | Produktnavn | Ⓕ | Maks. brugervægt |
| Ⓑ | Referencenummer | Ⓖ | Maksimal bredde |
| Ⓒ | Fremstillingsdato | Ⓗ | Elektriske data* |
| Ⓓ | Producentadresse | | |
| Ⓔ | Serienummer | | |

* Kun på etiketten til Step up-modeller med elektrisk betjening

Andre symboler på mærkatet

	Overholdelse af EU-krav		Læs brugsanvisning
	Medicinsk udstyr		Maksimal bredde
	Referencenummer		Maks. brugervægt
	Serienummer		Anvendt del af type B*
	Fremstillingsdato		KLASSE II-udstyr*
	Producent		WEEE-overensstemmelse*
	Indendørs brug		

* Kun på etiketten til Step up-modeller med elektrisk betjening

Andre symboler på produktet

	Se brugsanvisningen.
--	----------------------

Se mærkatet på motoren for at få yderligere elektriske oplysninger om Step Up med elektrisk betjening.

4 Brug

4.1 Inden brug

Vi anbefaler ikke, at produktet udleveres til en person, uden at der først er foretaget en omfattende vurdering af personens specifikke behov. For at kunne garantere brugerens sikkerhed og bidrage til den bedst mulige rehabilitering er det vigtigt, at brugeren får den nødvendige støtte til brug af produktet som ordineret af en kvalificeret person.

- i** Sørg for, at alle fingerskruer og skruer sidder stramt før ibrugtagning:
- på breddeindstillingen (ramme)
 - på armlæn
 - på håndtag

4.2 Bremsen

1.

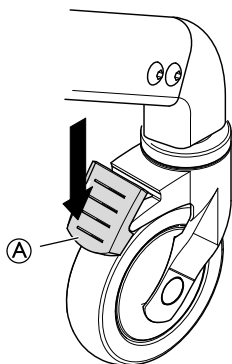

Du kan låse bremsen ved at trykke ned på den yderste kant af bremsepedalen (A).

- i** Tryk på den yderste kant, indtil du hører et klik. Det indikerer, at hjulet er låst.

2.

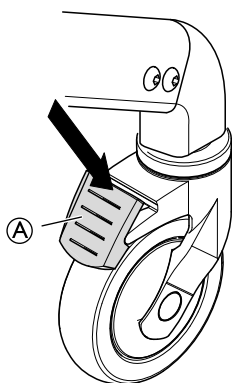

Tryk på den inderste kant af bremsepedalen (A) for at låse bremsen op igen.

4.3 Bagbremsen med integreret retningsstyr

kun model 1585401, 1587608, 1587609

Retningsstyr

- i** Der bruges en retningsstyr til at låse hjulet i en lige position for at lette bevægelsen lige fremad.

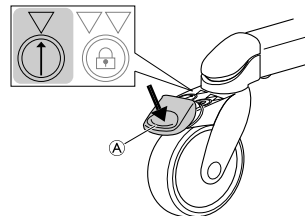

1. Tryk bremsepedalen (A) et trin ned for at aktivere retningsstyr.
2. Tryk på den indvendige kant af bremsepedalen for at låse retningsstyret op igen.

Bremsefunktion

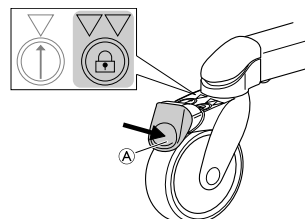

1. Tryk bremsepedalen (A) to trin ned for at låse bremsen.
2. Tryk på den indvendige kant af bremsepedalen for at låse bremsen op igen.

4.4 Betjeningspanel – Step Up med elektrisk betjening



VIGTIGT!

- Lad batteriet lade op i 24 timer, før højdeindstillingen bruges første gang.
- Det er ikke muligt at foretage højdeindstilling, mens batteriet oplades.
- Sørg for, at nødstopknappen ikke er trykket ind, når batteriet skal oplades.
- Produktet er sluttet til strømforsyningen med en strømstik. Sørg for, at strømstikket er tilgængeligt og kan frakobles, hvis det er nødvendigt.

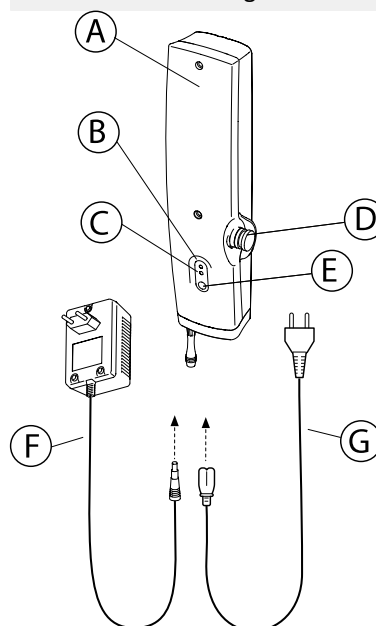

- (A) Betjeningspanel
- (B) Gul lampe – tændt – batteriet oplades
- (B) Gul lampe – slukket – batteriet er helt opladet

- © Grøn lampe – tændt – motoren er i brug
- ⓓ Nødstopknap – se særskilt afsnit: 4.5
Nødstop/-sænkning - Step Up med elektrisk betjening, side 8
- ⓔ Nødsænkning – se særskilt afsnit: 4.5
Nødstop/-sænkning - Step Up med elektrisk betjening, side 8
- ⓕ Ekstern batterioplader
- Ⓒ Integreret batterioplader

Advarsels Biplyd – lav batterikapacitet (batteriet skal signal oplades)

Opladning af batteriet

Slut betjeningspanelet til netstikkontakten for at oplade batteriet.

Produktet leveres med oplader (ekstern eller integreret).

- ⓘ • Opladningen stopper automatisk, når batteriet er fuldt opladet.
- Batteriet bør oplades jævnligt, f.eks. hver aften, for at opnå maksimal levetid.

4.5 Nødstop/-sænkning - Step Up med elektrisk betjening

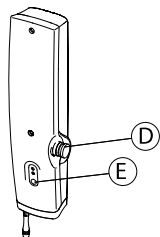

Gangbordet er udstyret med nødstop og nødsænkning.

- | | |
|--------------------|--------------------------------|
| Nødstop | Tryk på den røde knap ⓓ |
| Nødsænkning | Tryk på knappen ⓔ |
| Nulstilling | Drej den røde knap ⓓ med uret. |

4.6 Indstilling af bredde - armstøtter/håndtag

Indstilling af armstøtter

Sidestøtter til albuerne kan fås som tilbehør.

Uanset kropsstørrelse giver en vinkel på 25° mellem skulder og håndled de bedste muligheder for at holde torsoen rank.

- ⓘ Denne position er forudindstillet og forbliver uændret uanset breddeindstillingen.

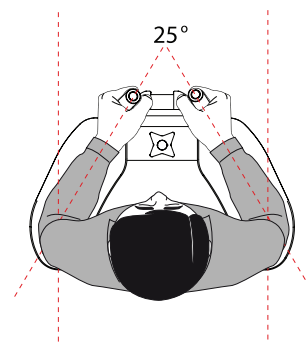

- Indstil armstøtterne, så albuerne er tæt på kroppen. Det giver automatisk en stabil trepunktsposition, hvor hænderne bevæges så tæt på hinanden som muligt i forhold til brugerens kropsstørrelse.
- Armstøtterne har et trykafastningsmateriale i stødpuderne, og de kan tåle desinfektion. De sidder godt fast med mikrofilm.
- Ved udskiftning eller rengøring skal de tages af manuelt. Sørg for, at de placeres korrekt, når de sættes på igen.

1.

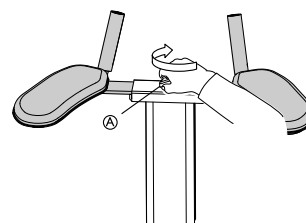

Løsn fingerskruen Ⓐ, der sidder mellem armstøtterne.

2.

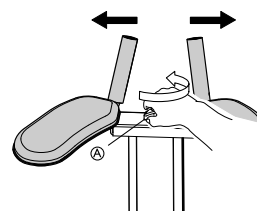

Indstil den ønskede bredde sideværts.

3. Lås armstøtterne igen ved at stramme fingerskruen igen Ⓐ.

Indstilling af håndtag

Alternative håndgreb kan fås som ekstraudstyr.

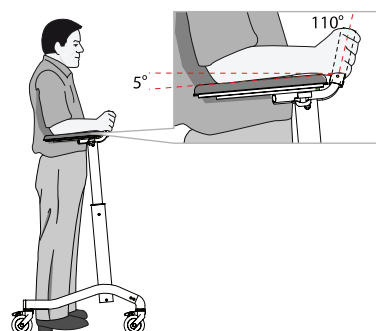

- Underarmsstøtten er bøjet 5° i vandret retning for at opnå en naturlig rank position.
- Håndtagene er bøjet 110° forover i forhold til underarmsstøtten. Det giver en ergonomisk anbringelse af håndled og det bedste udgangspunkt for et fast greb.

1.

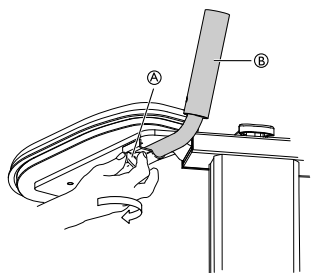

Løsn fingerskruen (A), der sidder under armstøtterne.

2.

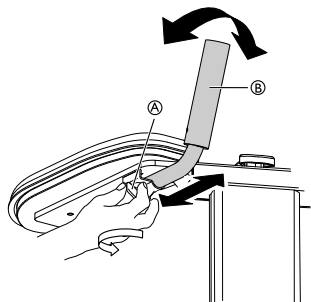

Indstil håndtagene (B) i den ønskede dybde og vinkel.

3. Lås håndtagene i den nye position ved at stramme fingerskruen (A) igen.

4.7 Bredeindstilling – ramme



ADVARSEL!

Risiko for klemning

– Undgå at få fingrene i klemme under indstilling af rammen



FORSIGTIG!

Risiko for manglende stabilitet

– Rammen skal være symmetrisk og have samme bredde i begge sider.

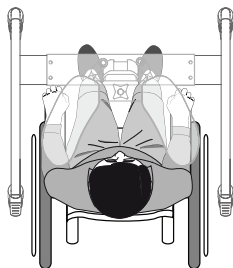
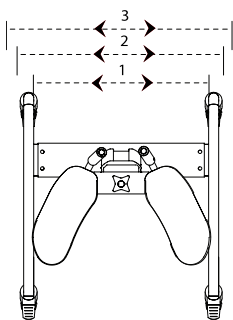

- Gangbordet kan indstilles i tre bredder.
- Den H-formede nederste ramme måler det samme foran og bagpå.



Indstil bredden, så gangbordet kan passere igennem de smalleste passager på stedet.

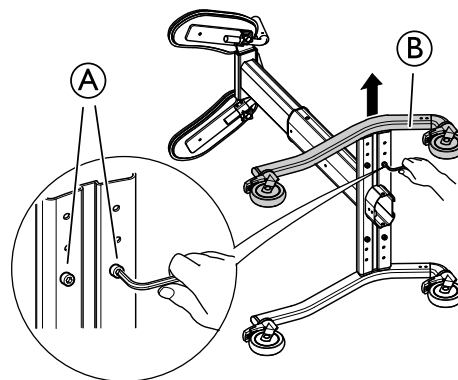

1. Læg gangbordet ned.
2. Tag skruerne (A) ud.
3. Indstil rammen (B) i den ønskede bredde i den ene side.
4. Sæt skruerne i igen, og stram dem med mindst 10 Nm.
5. Gentag fremgangsmåden på den modsatte side.



6 mm unbrakonøgle

4.8 Højdeindstilling

Vi anbefaler, at man måler afstanden fra albue til hæl, mens brugeren ligger ned, for at få den korrekte højde på gangbordet.

4.8.1 Højdeindstilling - Step Up med manuel betjening

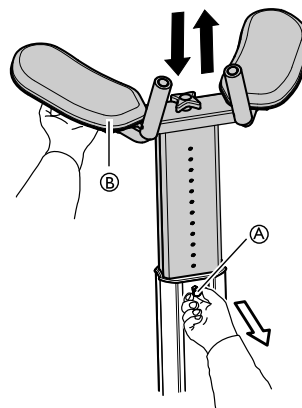

Løft armstøtterne (B) lidt opad for at trække stiften (A) ud, og juster støttestativet til den ønskede højde.



Kontrollér, at stiften (A) er trykket korrekt ind for at låse højdeindstillingen.



ADVARSEL!

Risiko for at vælte

– Træk ikke pinden ud, hvis brugeren tynger støttestativet.

4.8.2 Højdeindstilling - Step Up med hydraulisk betjening

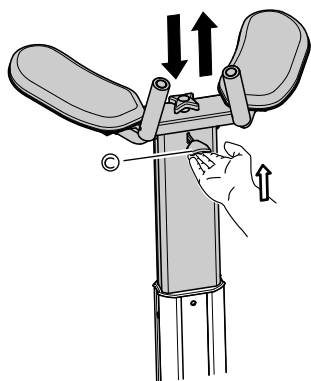

Løft håndtaget, og juster støttestativet til den ønskede højde ved at trække opad eller forsigtigt trykke på armstøtterne.

4.8.3 Højdeindstilling - Step Up med elektrisk betjening

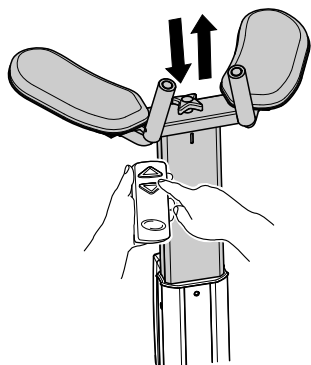

Brug håndbetjeningen til at justere støttestativet opad eller nedad med.

 Et grønt lys på betjeningspanelet viser, at elmotoren er i brug.

4.9 Sådan kommer du op i stående stilling



ADVARSEL!

Risiko for at falde

– Ujævn vægtfordeling påvirker produktets stabilitet.

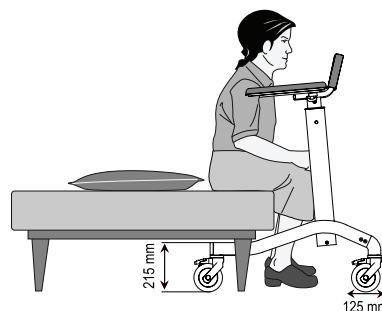

Step Up med elektrisk betjening og Step Up med hydraulisk betjening kan hjælpe brugeren med at komme op i stående stilling. Det anbefales at få en ledsager til at hjælpe.

1. Når brugeren sidder ned, køres det bagerste af gangbordet ind under sædet, og det flyttes så tæt hen foran brugeren som muligt.
2. Brugers fødder skal være placeret midt mellem siderammerne.
3. Lås forhjulsbremsene.
4. Brugeren placerer underarmene på underarmsstøtten og tager fat i begge håndtag.
5. Mens brugeren holder fat i håndtagene, justeres støttestativet opad, indtil brugeren er løftet op til en stabil stående stilling.

5 Tilbehør

5.1 Generelt om tilbehør



VIGTIGT!

Brug af tilbehør eller reservedele, der ikke er beregnet til dette produkt, kan føre til farlige situationer.

Elektrisk tilbehør eller reservedele, der ikke er beregnet til dette produkt, kan indvirke på den elektromagnetiske kompatibilitet.

– Brug kun originalt tilbehør og originale reservedele.



Tilbehøret afhænger af konfigurationen og kan variere fra område til område.



Kontakt din Invacare-leverandør for at få oplysninger om lister over reservedele, tilbehørslistes og ekstra brugsanvisninger.

5.2 Håndbrems

Model 1521677, 1521678, 1521679, 1536121, 1536122, 1579540

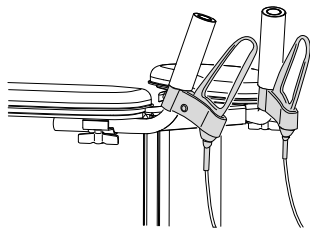

Bremsepar

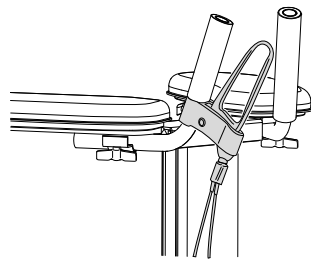

Enkelt bremse
(enhåndsbetjent bremse)

Håndbrems, i par eller enkeltvis, kan monteres på håndtagene for at gøre brugeren i stand til at låse drivhjulene. Når der bruges en enhåndsbetjent bremse (enkelt bremse), låser bremsehåndtaget begge brems.

Aktivering af driftsbremsen

1.

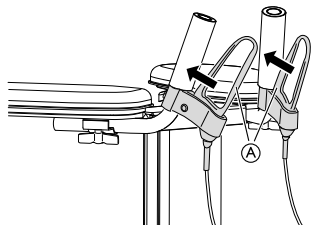

Du kan aktivere driftsbremsen ved at trykke bremsehåndtaget/-håndtagene **A** langsomt mod håndtagene.



Jo mere du skubber, desto højere er bremsekræften.

Aktivering af parkeringsbremse



Parkeringsbremsen låser bremsen i en spærret parkeringsposition

1.

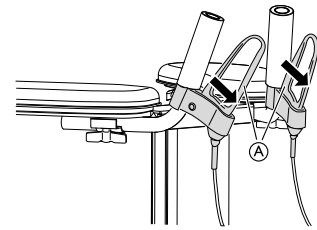

Du kan aktivere parkeringsbremsen ved at trykke bremsehåndtaget/-håndtagene **A** helt fremad.

2. Hvis du vil slippe parkeringsbremsen, skal du trykke bremsehåndtaget/-håndtagene **A** mod håndtaget/håndtagene.



Et tydeligt klik angiver, at bremsen er i den korrekte position, så hjulene er låst.

5.2.1 Indstilling af bremsene



ADVARSEL!

Risiko for personskader.

Hvis justeringen ikke er udført korrekt, er bremseeffekten muligvis ikke som forventet.

- Sørg for, at låsemøtrikkerne spændes korrekt efter indstillingen.
- Afstanden mellem hjulet og bremseklodsen skal være 2-3 mm.
- Kontrollér bremseeffekten ved at aktivere parkeringsbremsen, og kontrollér, at hjulet ikke kan dreje rundt.



Bremseeffekten for bremsene kan justeres to steder – på oversiden under bremsehåndtaget eller på undersiden over bremseklemmen. Den enhåndsbetjente bremse (enkelt bremse) kan kun justeres på oversiden under bremseklemmen.

1.

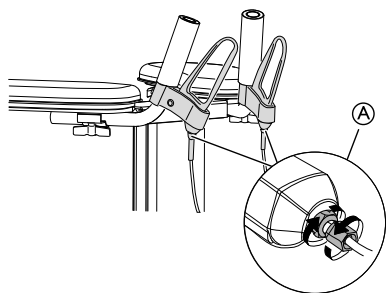

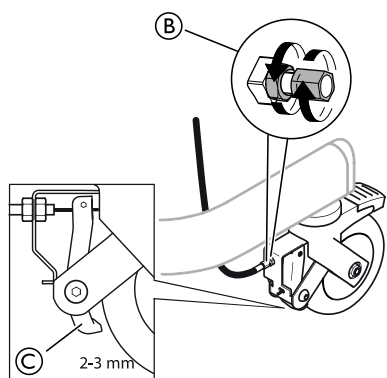

Indstil bremsene med justeringsmøtrikken på bremsehåndtagene (A).

2.



Indstil bremsen med justeringsmøtrikken (B) på bremsene.

 Afstanden mellem bremseklodsen (C) og hjulet skal være 2-3 mm.

 8 mm og 10 mm nøgle (medfølger ikke).

5.3 Håndbremsere til modeller med retningsstyr

Model 1585401, 1587608, 1587609

 Aktivér retningsstyr for at forhindre, at drivhjulene svinger ud, når håndbremsene bruges. Du kan finde flere oplysninger om, hvordan du aktiverer retningsstyr, i 4.3 Bagbremsere med integreret retningsstyr, side 7.

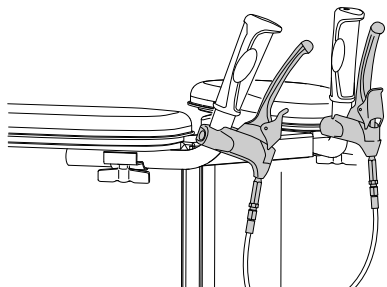

Aktivering af driftsbremsen

1.

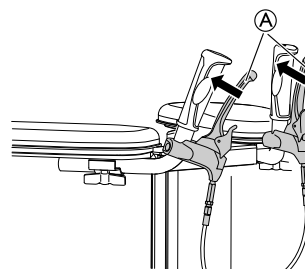

Tryk bremsehåndtaget/-håndtagene (A) langsomt i retning mod håndtagene.

 Jo mere du skubber, desto højere er bremsekraften.

Aktivering af parkeringsbremse

 Parkeringsbremsen låser bremsen i en spærret parkeringsposition

1.

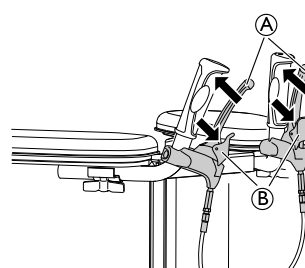

Tryk bremsehåndtaget/-håndtagene (A) mod håndtagene.

2. Tryk bremselåsene (B) udad/nedad for at låse parkeringsbremsene.

3. Hvis du vil slippe parkeringsbremsen, skal du trykke bremsehåndtaget/-håndtagene (A) mod håndtaget/håndtagene.

5.3.1 Indstilling af bremsene



ADVARSEL!

Risiko for personskader.

Hvis justeringen ikke er udført korrekt, er bremseeffekten muligvis ikke som forventet.

– Sørg for, at låsemøtrikkerne spændes korrekt efter indstillingen.

– Kontrollér bremseeffekten ved at aktivere parkeringsbremsen, og kontrollér, at hjulet ikke kan dreje rundt.



Bremseeffekten kan justeres under bremsehåndtaget.

1.

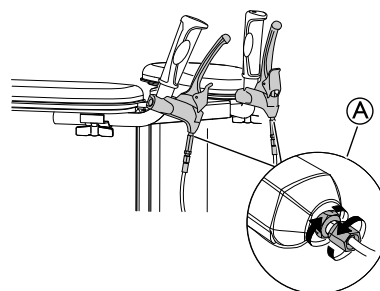

Indstil bremsene med justeringsmøtrikken på bremsehåndtagene (A).

 8 mm og 10 mm skruenøgle (medfølger ikke).

5.4 Kurv

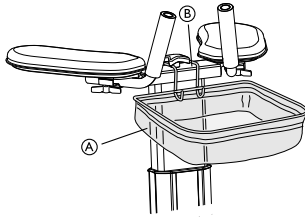

Brugeren kan opbevare sine ejendele i kurven (A). Kurven fastgøres ganske enkelt øverst på støttestativet (B).

5.5 Bakke

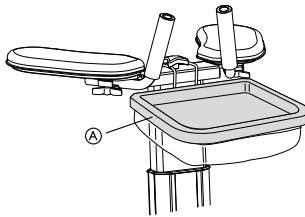

En simpel bakke (A), der er let at anbringe oven på kurven.

5.6 Alternative håndgreb

Model 1521677, 1521678, 1521679, 1536121, 1536122, 1579540

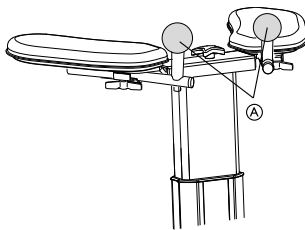

Alternative håndgreb (A) er beregnet for personer, som har svært ved at lukke hånden om almindelige håndtag.

5.7 Iltflaskeholder

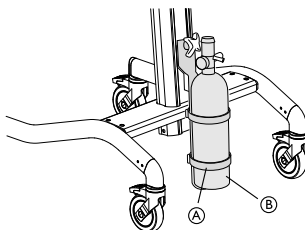

En iltflaskeholder (A) gør det muligt at fastgøre en iltflaske (B) på produktet. Iltflaskeholderen passer til forskellige typer af iltflasker. Iltflaskeholderen monteres på forsiden af søjlen.

! VIGTIGT!

- Når den er fastgjort på iltflaskeholderen, skal iltflasken være mindst 8 cm fra underlaget.

5.8 Dropstativ

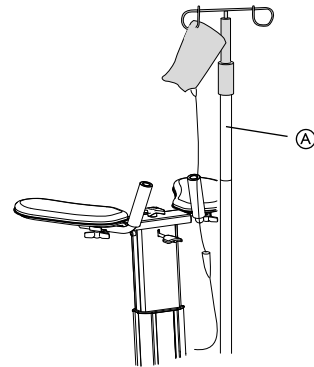

Dropstativet kan monteres på søjlen (A) og gør det muligt at fastgøre en droppe på produktet.

- i Iltflaskeholderen og dropstativet kan monteres sammen.

5.9 Albuestøtte

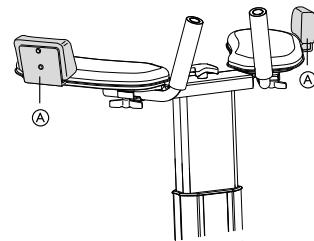

Albuestøtterne (A) kan anvendes for at forhindre, at armene glider af armstøtterne. Albuestøtter sælges i par og monteres under armstøttepuderne.

5.10 Hjul med retningsstyr

Model 1521677, 1521678, 1521679, 1536121, 1536122, 1579540



ADVARSEL!

Risiko for at falde

Når retningsstyret er monteret, er der ikke nogen bremseeffekt på det pågældende hjul.
– Monter kun retningsstyret på et eller to hjul.

- i Vi anbefaler, at du monterer retningsstyr på drivhjulene.

Et retningsstyr (GRØN bremsepedal) bruges til at gøre det lettere at bevæge sig ligeud.

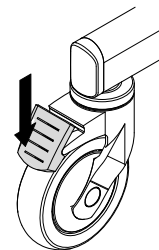

1. Tryk bremsepedalen ned, og sving hjulet ud, indtil du hører et klik, og hjulet ikke længere kan dreje.

5.11 Hjul 100 mm

Model 1521677, 1521678, 1521679, 1536121, 1536122, 1579540

100 mm hjul fås til brugere, der vil have/har brug for rammen i en lavere højde.

5.12 Ståstøtte

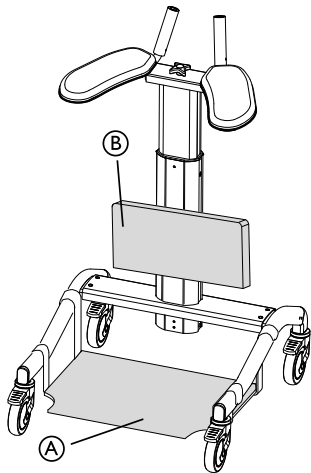

- Ståstøtten fås som tilbehør til brugere, som har brug for støtte, når de står, og består af en ståplade **A**, knæstøtte **B** og en sele/vest.
- Med ståstøtten kan gangbordet bruges til at vende en bruger med eller til korte flytninger af brugeren.

 Læs brugsanvisningen til ståstøtten for at få mere detaljerede oplysninger om dette tilbehør.

6 Vedligeholdelse

6.1 Oplysninger om generel vedligeholdelse



ADVARSEL!

Risiko for personskade

- Der skal som minimum foretages vedligeholdelse en gang om året.
- Brug ikke et defekt produkt.
- Forsøg ikke selv at reparere gangstativet. Kontakt din leverandør, hvis du har brug for reparation.

6.2 Kontrolliste for eftersyn

For at sikre god ydeevne og sikkerhed, skal du tjekke dit produkt jævnligt.

- Sørg for, at alle skruer og fastgørelseskomponenter er spændt rigtigt.
- Sørg for, at håndgrebene er strammet. Hvis håndgrebet er løst, må du ikke bruge ganghjælpedet. Oplysninger om, hvordan håndgrebene udskiftes, kan fås hos din leverandør eller Invacare-forhandler.
- Kontrollér bremsefunktionen. Hvis der er behov for at justere bremsen – se kapitel 4 *Brug, side 7*.
- Kontrollér rammen og de belastede dele for revner.
- Kontrollér om svinghjulene er spændt, og om der er slitage og skader.
- Sørg for at holde svinghjulene fri for hår, fnuller og andre fremmedlegemer.

6.3 Rengøring og desinfektion

6.3.1 Generelle sikkerhedsanvisninger



FORSIGTIG!

Risiko for smitte

- Tag forholdsregler, og brug passende beskyttelsesudstyr.



VIGTIGT!

Forkerte væsker eller metoder kan beskadige produktet.

- De anvendte rengørings- og desinfektionsmidler skal være effektive og kunne anvendes sammen, og de må ikke angribe de materialer, der rengøres.
- Brug aldrig korroderende væsker (basiske rengøringsmidler, syre osv.) eller slibende rengøringsmidler. Vi anbefaler et almindeligt husholdningsrengøringsmiddel som f.eks. opvaskesæbe, hvis der ikke angives andet i rengøringsanvisningerne.
- Brug aldrig opløsningsmidler (cellulosefortynder, acetone osv.), der ændrer plastens struktur eller opløser de påsatte mærkater.
- Sørg altid for, at produktet er helt tørt, før det tages i brug igen.



For rengøring og desinfektion i kliniske omgivelser eller omgivelser til langvarig pleje skal de pågældende interne procedurer følges.

6.3.2 Rengøringsintervaller



VIGTIGT!

Regelmæssig rengøring og desinficering fremmer problemfri drift, forlænger servicelevetiden og forebygger kontaminering. Rengør og desinficer produktet

- regelmæssigt, mens det er i brug,
- før og efter enhver serviceprocedure,
- når det har været i kontakt med kropsvæsker,
- før det bruges til en ny bruger.

6.3.3 Rengøringsinstruktioner

Step Up med manuel og hydraulisk betjening

Produktet kan vaskes i en vaskemaskine eller i hånden.

Hvis du bruger en højtryksrenser eller en almindelig vandstråle, må du ikke sigte mod lejer, drænhuller eller mærkater.

Den maksimale rengøringsstemperatur er 60 °C. Brug ikke damprenser.

1. Rengør ganghjælpedet med en fugtig klud og et mildt rengøringsmiddel.
2. Rengør hjulene med en børste (ikke en stålborste).
3. Tør produktet af efter vask.

Step Up med elektrisk betjening



VIGTIGT!

Produktets elektriske komponenter er beskyttet i henhold til IPX4.

- Må ikke vaskes i et vaskeanlæg.
- Undgå at gøre de elektriske dele gennemvåde.
- Aftør motoren, betjeningspanelet og håndbetjeningen med en blød, tør eller fugtig klud.

Desinficering

- Aftør alle generelt tilgængelige overflader med et desinficerende middel.



Oplysninger om anbefalede desinfektionsmidler og -metoder findes på <https://vah-online.de/en/for-users>.

7 Efter brug

7.1 Eftersyn

Dette produkt er egnet til brug flere gange. Følgende handlinger skal udføres i forbindelse med istandsættelse af produktet til en ny bruger:

- Eftersyn
- Rengøring og desinfektion

Se *6 Vedligeholdelse, side 15* for mere detaljerede oplysninger.

Sørg for, at brugsanvisningen bliver overdraget sammen med produktet.

Undlad at genbruge produktet, hvis der konstateres skader eller fejl.

7.2 Bortskaffelse



ADVARSEL!

Miljørisici

Enheden indeholder batterier.

Dette produkt kan indeholde stoffer, som kan skade miljøet, hvis de bortskaffes på steder (lossepladser), der ikke overholder gældende lovgivning.

- UNDLAD at bortskaffe batterierne sammen med almindeligt husholdningsaffald.
- Batterierne SKAL afleveres ved et korrekt bortskaffelsessted. Returnering er påbudt ved lov og er gratis.
- Bortskaf kun afladede batterier.
- Tildæk litiumbatteriernes terminaler, inden de bortskaffes.
- Hvis du ønsker oplysninger om batteritypen, skal du se batterimærkatet eller kapitlet *8 Tekniske Data, side 17*.

Vær miljøbevidst, og indlever dette produkt til genbrug til den lokale genbrugsstation, når dets levetid er opbrugt.

Skil produktet og dens komponenter ad, så de forskellige materialer kan adskilles og genbruges hver for sig.

Bortskaffelse og genanvendelse af brugte produkter og emballagematerialer skal overholde love og forskrifter for affaldshåndtering i det enkelte land. Kontakt den lokale renovationsmyndighed for at få yderligere oplysninger.

8 Tekniske Data

8.1 Mål og vægt

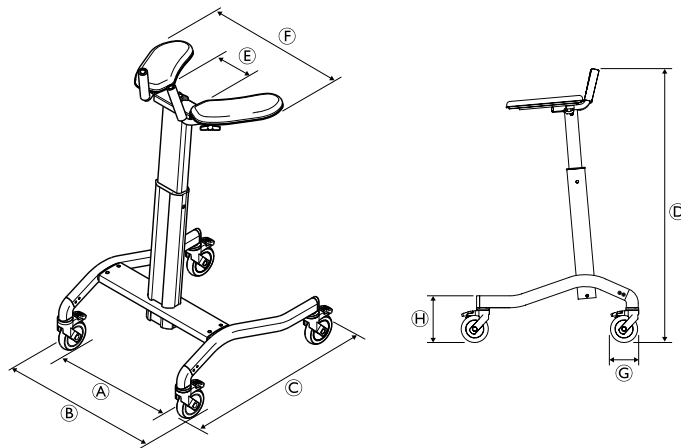

	Step Up med manuel betjening 1521677, 1585401	Step Up med hydraulisk betjening 1521678, 1536121, 1587608	Step Up med elektrisk betjening 1521679, 1536122, 1579540, 1587609
Ⓐ Indvendig bredde, ramme (indstillelig)	580 - 670 - 760 mm		
Ⓑ Udvendig bredde, ramme (indstillelig)	700 - 790 - 880 mm		
Ⓒ Udvendig længde	825 mm/890 mm*		
Ⓓ Højde	870-1320 mm		
Ⓔ Indvendig bredde, støttestativ	340-470 mm		
Ⓕ Udvendig bredde, støttestativ	620-750 mm		
Ⓖ Hjulets diameter	125 mm standard (100 mm tilbehør)		
Ⓗ Højde, bagramme	215 mm med standardhjul (190 mm med hjul på 100 mm (ekstraudstyr))		
Maks. brugervægt	150 kg		
Maks. tilladte belastning i kurv og på bord er	5 kg		
Maksimalt tilladte belastning på iltflaskeholderen er	11 kg		
Maksimalt tilladte belastning på dropstativet er	4 kg		
Produktvægt	16 kg	18 kg	23 kg

* For modeller med integreret retningsstyr (1585401, 1587608, 1587609)

8.2 Elektriske data - Step Up med elektrisk betjening

Batterioplader (ekstern/integreret) - udgående spænding	24 V
Batterioplader (ekstern/integreret) - indgående spænding	100-240 V, 50-60 Hz
Maks. batterikapacitet	2,9 Ah
Driftsperiode	10%, maks. 2 minutter/18 minutter
Driftsvarighed (på én opladning)	Cirka 40 ganges elektrisk højdeindstilling

Kapslingsklasse	IPX4*
Driftstemperaturområde	+5 °C til +40 °C
Lydstyrke	48 dB (A)
Anvendt del af type B	 Den anvendte del overholder de angivne krav om beskyttelse mod elektrisk stød iht. IEC60601-1. (En anvendt del er en del af det medicinske udstyr, der er designet til at komme i fysisk berøring med patienten, eller en del, der sandsynligvis kommer i berøring med patienten.)

*IPX4-klassificering betyder, at det elektriske system er beskyttet mod vand, der sprøjtes på komponenten fra alle retninger.

 Det er håndbetjeningens IP-klassificering, der bestemmer produktets samlede klassificering.

8.3 Materiale

Ramme	Polyesterpulverlakeret aluminium
Manøvregreb	Anodiseret aluminium
Håndgreb	Skumgummi, TPE (ingen kendte allergiske reaktioner)*/PVC**
Armpuder	Dartex (ingen kendte allergiske reaktioner)
Hjul	Polyamid med fælg af polypropylen og hjulbane af TPE
Plastikdele	Materiale iht. mærkning (PA, PP, PE)
Skruer	Stål, rustbeskyttede

* For model 1521677, 1521678, 1536121, 1521679, 1536122, 1579540

8.5 Elektromagnetisk kompatibilitet

Generelle oplysninger

Produkter, der omfatter elektronisk udstyr, skal installeres og anvendes i overensstemmelse med oplysningerne om elektromagnetisk kompatibilitet i denne brugsanvisning.

 **ADVARSEL!**
Bærbart og mobilt kommunikationsudstyr kan indvirke på produktets funktionsdygtighed.
 Hvis produktet udsættes for elektromagnetisk interferens, må det ikke medføre, at det bevæger sig utilsigtet.
 – Hvis dette sker, skal produktet omgående tages ud af drift og undersøges af en kvalificeret tekniker.

Dette produkt er testet og lever op til de tilladte grænser for elektromagnetisk kompatibilitet i henhold til IEC 60601-1-2 for klasse B-udstyr.

 Dette produkt er kendetegnet ved et meget lavt emissionsniveau og burde derfor ikke kunne forårsage interferens med andet udstyr.

Hvis andet udstyr i nærheden alligevel reagerer unormalt, skal der tændes og slukkes for dette produkt, mens der holdes øje med det andet udstyr.

- Hvis der ikke sker noget med det andet udstyr, er det ikke dette produkt, der er årsag til fejlen.
- Hvis det andet udstyr reagerer unormalt, er det dette produkt, der er årsag til fejlen. Løs problemet ved at flytte udstyret eller dette produkt eller ved at øge den indbyrdes afstand.

8.6 Elektromagnetisk kompatibilitet – vejledning og producentens erklæring

Vejledning og producentens erklæring – elektromagnetisk emission

Dette produkt er beregnet til brug i et elektromagnetisk miljø som angivet nedenfor. Brugeren af produktet skal sørge for, at det anvendes i et sådant miljø.

Emissionstest	Overensstemmelse	Elektromagnetisk miljø – vejledning
RF-emissioner CISPR 11	Gruppe I	Produktet anvender udelukkende RF-energi til de interne funktioner. Dets RF-emissioner er derfor meget lave og burde ikke medføre interferens med andet elektronisk udstyr i nærheden. Produktet er egnet til brug i alle bygninger, heriblandt privatboliger og bygninger, der er tilsluttet det offentlige lavspændingsnetværk, som forsyner bygninger, der anvendes til beboelsesformål.
RF-emissioner CISPR 11	Klasse B	

** For model 1585401, 1587608, 1587609

8.4 Miljøforhold



ADVARSEL!

Step Up med elektrisk betjening må kun bruges i fugtige omgivelser, når det kører på batteri.
 – Brug ikke Step Up med elektrisk betjening i fugtige omgivelser, mens det er sluttet til strømforsyningen.
 – Sørg for, at gangbordet er tørt, inden det sluttes til strømforsyningen.

	Betjening	Opbevaring	Transport
Temperatur	+5 °C til +40 °C	-10 °C til +50 °C	-10 °C til +50 °C
Relativ luftfugtighed	20 % til 100 %	20 % til 75 %	20 % til 75 %
Atmosfærisk tryk	700 hPa til 1060 hPa		

Gangbordet må bruges i fugtige omgivelser, men ikke under rindende vand (f.eks. under bruseren).

Harmoniske emissioner IEC 61000-3-2	Ikke relevant	Ikke relevant
Spændingsudsving/ flickeremissioner IEC 61000-3-3	Ikke relevant	Ikke relevant

Vejledning og producentens erklæring – elektromagnetisk immunitet

Dette produkt er beregnet til brug i et elektromagnetisk miljø som angivet nedenfor. Brugeren af produktet skal sørge for, at det anvendes i et sådant miljø.

Immunitetstest	IEC 60601-1-2-testniveau	Overensstemmelsesniveau	Elektromagnetisk miljø – vejledning
Elektrostatisk udladning (ESD) IEC 61000-4-2	± 6 kV ved kontakt ± 8 kV via luft	± 6 kV ved kontakt ± 8 kV via luft	Gulvet skal være af træ, beton eller syntetisk materiale eller være flisebelagt.
Hurtige elektriske overspændinger/ strømskud IEC 61000-4-4	± 2 kV ved vekselstrømsudgang ± 1 kV for signal- og forbindelseskabler	± 2 kV for strømforsyningsledninger ± 1 kV for indgangs-/udgangsledninger	Strømforsyning via elnettet skal være af den kvalitet, som er normal i erhvervsbygninger, privatboliger eller et hospitalsmiljø.  U_T er vekselstrømsnetspændingen før testniveauet.
Overspænding IEC 61000-4-5	± 1 kV differentialtilstand ved vekselstrømsudgang	± 1 kV differentialtilstand	
Spændingsfald, korte afbrydelser og spændingsudsving i strømforsynings- ledninger IEC 61000-4-11	0 % U_T (>100 % fald i U_T) i 10 ms 40 % U_T (60 % fald i U_T) i 100 ms 70 % U_T (30 % fald i U_T) i 500 ms 0 % U_T (>100 % fald i U_T) i 5 sek.	0 % U_T (>100 % fald i U_T) i 10 ms 40 % U_T (60 % fald i U_T) i 100 ms 70 % U_T (30 % fald i U_T) i 500 ms 0 % U_T (>100 % fald i U_T) i 5 sek.	
Netfrekvens- magnetfelt (50/60 Hz) IEC 61000-4-8	3 A/m	3 A/m	Netfrekvensmagnetfeltet bør være på det niveau, som er normalt i erhvervsbygninger, privatboliger eller et hospitalsmiljø.

			Bærbart og mobilt RF-kommunikationsudstyr bør kun anvendes i den anbefalede sikkerhedsafstand fra produktet, inklusive kabler, som beregnes ud fra den ligning, der gælder for senderens frekvens. Anbefalet sikkerhedsafstand:
Ledningsbåren RF IEC 61000-4-6	3 V 0,150-80 MHz	3 V	$d = \left[\frac{3,5}{3} \right] \sqrt{P}$
Feltbåren RF IEC 61000-4-3	3 V/m 80-800 MHz	3 V/m	$d = \left[\frac{3,5}{3} \right] \sqrt{P}$ 80-800 MHz
[Krav ifølge EN12182:2012, pkt. 7.3]	20 V/m 800-2.700 MHz	20 V/m	$d = \left[\frac{7}{20} \right] \sqrt{P}$ 800-2.700 MHz
			hvor P er senderens maksimale nominelle udgangseffekt i watt (W) i henhold til senderfabrikanten, og d er den anbefalede sikkerhedsafstand i meter (m). ^b
Feltstyrker fra faste RF-sendere, bestemt ved en elektromagnetisk måling på stedet, ^a bør ligge under overensstemmelsesniveauet i alle frekvensområder. ^b Interferens kan forekomme i nærheden af udstyr, der er mærket med følgende symbol: 			
^a Feltstyrker fra faste sendere såsom stationer til mobiltelefoner og trådløse telefoner, mobilradioer, amatørradioer, AM- og FM-radioudsendelser og TV-udsendelser kan ikke forudsiges teoretisk med nøjagtighed. Hvis det elektromagnetiske miljø forårsaget af faste RF-sendere skal vurderes, bør man overveje at få foretaget en elektromagnetisk måling på stedet. Hvis den målte feltstyrke på det sted, hvor dette produkt anvendes, overstiger det gældende RF-overensstemmelsesniveau, der er angivet ovenfor, bør produktet overvåges nøje for at kontrollere, at det fungerer normalt. Hvis produktet ikke fungerer normalt, bør der tages yderligere forholdsregler, f.eks. ved at flytte produktet eller vende det i en anden retning.			
^b I frekvensområdet 0,15-80 MHz bør feltstyrkerne være under 3 V/m.			

Anbefalede sikkerhedsafstande mellem bærbart og mobilt RF-kommunikationsudstyr og dette produkt

Dette produkt er beregnet til brug i et elektromagnetisk miljø med begrænset interferens fra feltbåren RF. Brugeren af produktet kan forhindre elektromagnetisk interferens ved at opretholde en minimumsafstand mellem bærbart og mobilt RF-kommunikationsudstyr (sendere) og dette produkt som anbefalet nedenfor i henhold til kommunikationsudstyrets maksimale udgangseffekt.

Senderens maksimale nominelle udgangseffekt [W]	Sikkerhedsafstand ifølge senderfrekvensen [m]		
	0,150-80 MHz $d = 1,167 \sqrt{P}$	80-800 MHz ^c $d = 1,167 \sqrt{P}$	800-2.700 MHz $d = 0,35 \sqrt{P}$
0,01	0,12	0,12	0,04
0,1	0,37	0,37	0,11
1	1,17	1,17	0,35
10	3,69	3,69	1,11
100	11,67	11,67	3,50

^c Ved 80 MHz og 800 MHz gælder det højeste frekvensområde.

Den anbefalede sikkerhedsafstand i meter (m) for sendere med en maksimal udgangseffekt, der ikke er angivet ovenfor, kan beregnes ved hjælp af den ligning, der gælder for den pågældende senders frekvens, hvor P er senderens maksimale nominelle udgangseffekt i watt (W) ifølge senderproducenten.

- Ved 80 MHz og 800 MHz gælder sikkerhedsafstanden for det højeste frekvensområde.
- Der kan forekomme situationer, hvor disse retningslinjer ikke gælder. Elektromagnetisk strålingsspredning påvirkes af absorption og refleksion fra bygninger, genstande og mennesker.

Invacare Salg

Danmark:

Invacare A/S
Sdr. Ringvej 37
DK-2605 Brøndby
Tel: (45) (0)36 90 00 00
Fax: (45) (0)36 90 00 01
denmark@invacare.com
www.invacare.dk



Producent:

Invacare Rea AB
Växjövägen 303
SE-343 71 Diö
Sweden

1537189-G 2020-05-14



Making Life's Experiences Possible®

Dolomite



Yes, you can.®