

Invacare **Matrx Respaldos - Especificaciones**

Respaldo de carbono **Matrx MX2 (sin fijación)**

Profundidad de respaldo : 76 mm (C) - Peso máximo de usuario : 113 kg

Ancho del tronco (B)	Ancho del respaldo (A) ¹	Altura del respaldo (D)				Para montaje en sillas con ancho
		150 mm	230 mm	310 mm	410 mm	
≤260mm	355mm	✓	✓	✓	✓	360mm - 380mm
≤310mm	380mm	✓	✓	✓	✓	380mm - 410mm
≤330mm	405mm	✓	✓	✓	✓	410mm - 430mm
≤360mm	430mm	✓	✓	✓	✓	430mm - 460mm
≤410mm	455mm	✓	✓	✓	✓	460mm - 480mm

1. Ancho real, incluye cojín de respaldo.

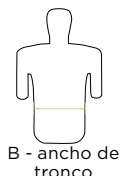
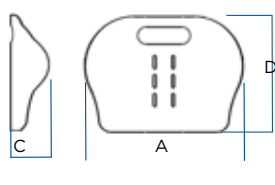

B - ancho de tronco

Respaldo **Matrx Elite (sin fijación)**

Profundidad de respaldo : 80 mm (C) - Peso máximo de usuario : 136 kg

Ancho del tronco (B)	Ancho del respaldo (A) ²	Altura de asiento (D)								Para montaje en sillas con ancho ¹
		260 mm	310 mm	360 mm	410 mm	460 mm	510 mm	510 mm Elite TR	510 mm	
≤200mm	310 mm	✓	✓	✓	✓					310mm - 330mm
≤230mm	330 mm	✓	✓	✓	✓	✓				330mm - 360mm
≤260mm	360 mm	✓	✓	✓	✓	✓	✓			360mm - 380mm
≤280mm	380 mm	✓	✓		✓	✓	✓	✓		380mm - 410mm
≤310mm	410 mm	✓	✓		✓	✓	✓	✓	✓	410mm - 430mm
≤330mm	430 mm	✓	✓		✓	✓	✓	✓	✓	430mm - 460mm
≤360mm	460 mm	✓	✓		✓	✓	✓	✓	✓	460mm - 480mm
≤380mm	480 mm	✓	✓		✓	✓	✓	✓	✓	480mm - 510mm
≤410mm	510 mm	✓	✓		✓	✓	✓	✓	✓	510mm - 530mm

1. La utilización de Anclajes Extendidos de 50mm permite la aplicación de respaldos en sillas de una anchura de asiento superior a 50mm.

2. Ancho real, incluye cojín de respaldo.

3. Recomendamos elegir un respaldo 20mm más ancho en caso de utilizar soportes de tronco.

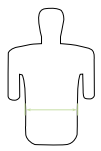
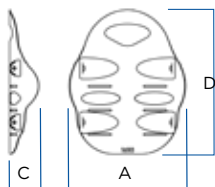

B - ancho de tronco

Respaldo **Matrx Elite Deep (sin fijación)**

Profundidad de respaldo : 160 mm (C) - Peso máximo de usuario : 136 kg

Ancho del tronco (B)	Ancho del respaldo (A) ²	Altura de asiento (D)								Para montaje en sillas con ancho ¹
		260 mm	310 mm	360 mm	410 mm	460 mm	510 mm	510 mm Full Back	510 mm	
≤260mm	360 mm		✓		✓	✓				360mm - 380mm
≤280mm	380 mm		✓		✓	✓	✓			380mm - 410mm
≤310mm	410 mm		✓		✓	✓	✓	✓		410mm - 430mm
≤330mm	430 mm		✓		✓	✓	✓	✓		430mm - 460mm
≤360mm	460 mm		✓		✓	✓	✓	✓		460mm - 480mm
≤380mm	480 mm		✓		✓	✓	✓	✓		480mm - 510mm
≤410mm	510 mm		✓		✓	✓	✓	✓		510mm - 530mm

1. La utilización de Anclajes Extendidos de 50mm permite la aplicación de respaldos en sillas de una anchura de asiento superior a 50mm.

2. Ancho real, incluye cojín de respaldo.

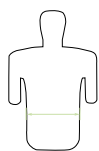
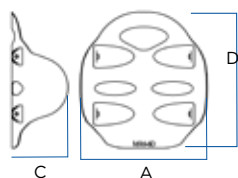

B - ancho de tronco

Invacare **Matrx Respaldos - Especificaciones**

Respaldo **Matrx Posture Back** (sin fijación)

Profundidad de respaldo : 130 mm (C) - Peso máximo de usuario : 136 kg

Ancho del tronco (B)	Ancho del respaldo (A) ²	Altura de asiento (D)			Para montaje en sillas con ancho ¹
		310 mm	410 mm	510 mm	
≤260mm	360mm	✓	✓		330mm - 380mm
≤310mm	410mm	✓	✓	✓	380mm - 430mm
≤330mm	430mm	✓	✓	✓	410mm - 460mm
≤360mm	460mm	✓	✓	✓	430mm - 480mm
≤410mm	510mm	✓	✓	✓	480mm - 530mm

1. La utilización de Anclajes Extendidos de 50mm permite la aplicación de respaldos en sillas de una anchura de asiento superior a 50mm.
2. Ancho real, incluye cojín de respaldo.

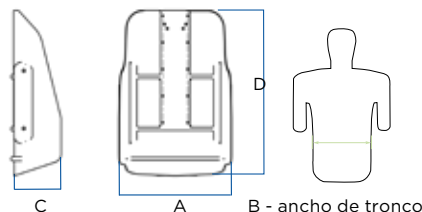

Respaldo **Matrx Posture Back Deep** (sin fijación)

Profundidad de respaldo : 180 mm (C) - Peso máximo de usuario : 136 kg

Ancho del tronco (B)	Ancho del respaldo (A) ²	Altura de asiento (D)			Para montaje en sillas con ancho ¹
		310 mm	410 mm	510 mm	
≤260mm	360mm	✓	✓		330mm - 380mm
≤310mm	410mm	✓	✓	✓	380mm - 430mm
≤330mm	430mm	✓	✓	✓	410mm - 460mm
≤360mm	460mm	✓	✓	✓	430mm - 480mm
≤410mm	510mm	✓	✓	✓	480mm - 530mm

1. La utilización de Anclajes Extendidos de 50mm permite la aplicación de respaldos en sillas de una anchura de asiento superior a 50mm.
2. Ancho real, incluye cojín de respaldo.

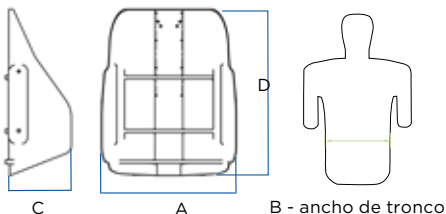

Respaldo **Matrx Posture Back HD** (sin fijación)

Profundidad de respaldo 130 mm (C) - Peso máximo de usuario : 227 kg

Ancho del tronco (B)	Ancho del respaldo (A) ²	Altura de asiento (D)		Para montaje en sillas con ancho
		410 mm	510 mm	
≤410mm	510mm	✓	✓	510mm - 530mm
≤460mm	560mm	✓	✓	560mm - 590mm
≤510mm	610mm	✓	✓	610mm - 640mm

2. Ancho real, incluye cojín de respaldo.

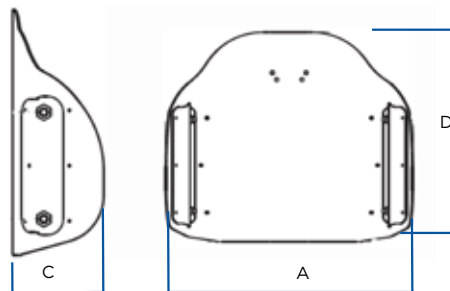

Respaldo **Matrx Posture Back Deep HD** (sin fijación)

Profundidad de respaldo 180 mm (C) - Peso máximo de usuario : 227 kg

Ancho del tronco (B)	Ancho del respaldo (A) ²	Altura de asiento (D)		Para montaje en sillas con ancho
		410 mm	510 mm	
≤410mm	510mm	✓	✓	510mm - 530mm
≤460mm	560mm	✓	✓	560mm - 590mm
≤510mm	610mm	✓	✓	610mm - 640mm

2. Ancho real, incluye cojín de respaldo.

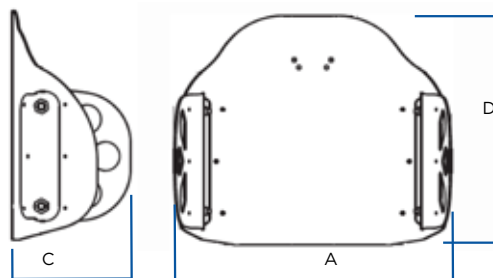

Especificaciones de respaldos *Invacare Matrix*

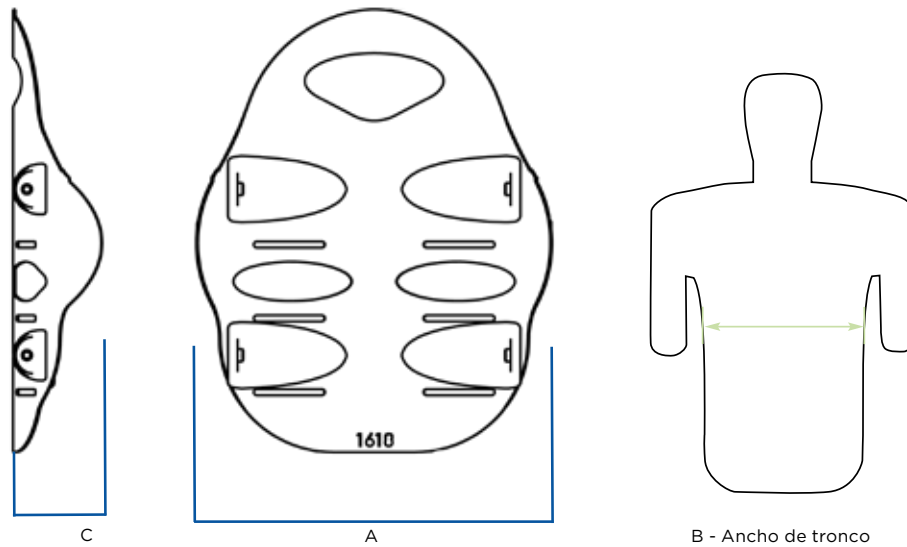

Respaldo *Invacare Matrix Elite*

Altura de respaldo 255 mm, 305 mm, 355 mm (disponible en anchos 305mm, 330 mm y 355 mm), 405 mm, 455 mm, 505 mm

Ancho respaldo 305 mm 330 mm 355 mm 380 mm 405 mm 430 mm 455 mm 480 mm 505 mm

Carcasa del respaldo

A-Ancho exterior 245 mm 260 mm 315 mm 340 mm 365 mm 390 mm 415 mm 440 mm 465 mm

C-Profundidad 76 mm 76 mm 90 mm 90 mm 90 mm 90 mm 90 mm 90 mm 90 mm

Respaldo completo (carcasa y cojín)

B-Ancho de tronco 175 mm 200 mm 250 mm 275 mm 300 mm 325 mm 350 mm 375 mm 400 mm

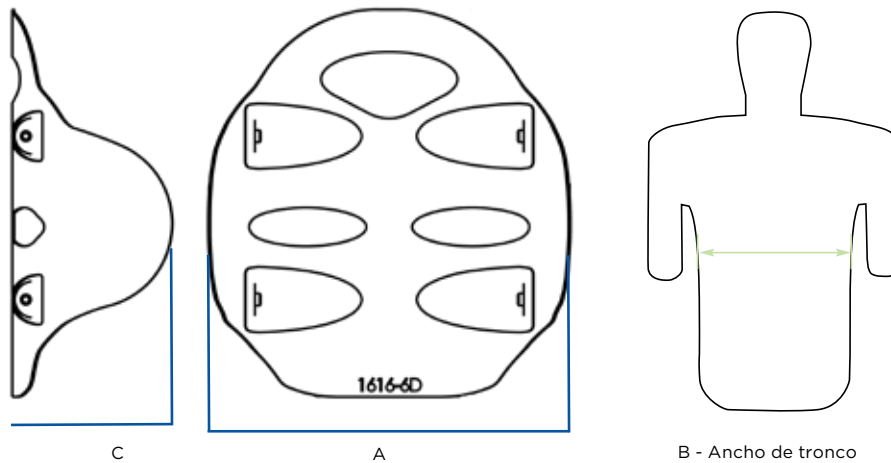

Respaldo *Invacare Matrix Elite Deep*

Altura de respaldo 305 mm, 405 mm, 455 mm, 505 mm

Ancho respaldo 355 mm 380 mm 405 mm 430 mm 455 mm 480 mm 505 mm

Carcasa del respaldo

A-Ancho exterior 335 mm 360 mm 385 mm 410 mm 435 mm 460 mm 480 mm

C-Profundidad 155 mm 155 mm 155 mm 155 mm 155 mm 155 mm 155 mm

Respaldo completo (carcasa y cojín)

B-Ancho de tronco 250 mm 275 mm 300 mm 325 mm 350 mm 375 mm 400 mm

Ajuste en profundidad en 100 mm (50 mm hacia adelante o atrás)

Ajuste en ángulo 40 °

Peso del producto Estándar - 1.36 kg
Deep - 1.81 kg

Peso max. usuario 136 kg

Garantía limitada 2 años

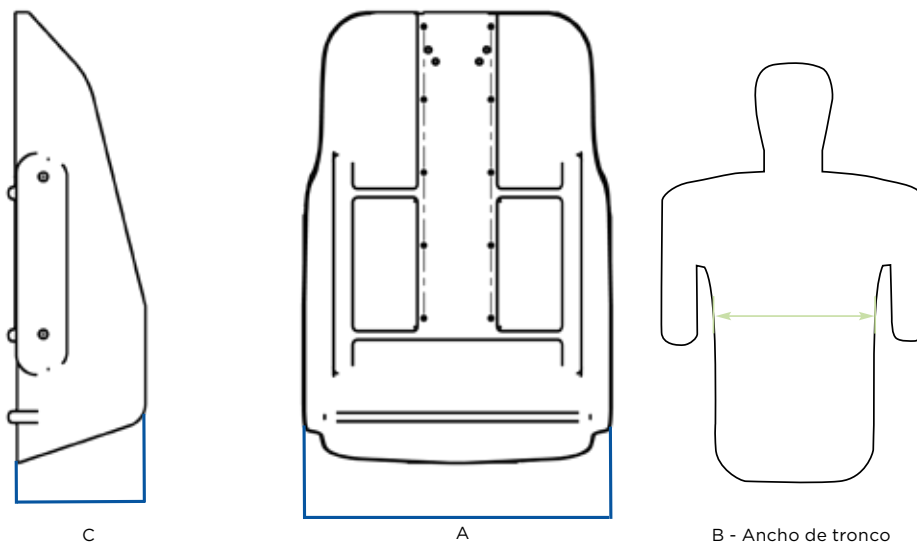

Respaldo *Invacare Matrix Posture Back (PB)*

Altura de respaldo 305 mm, 405 mm, 505 mm

Ancho respaldo 355 mm 405 mm 430 mm 455 mm 505 mm

Carcasa del respaldo

A-Ancho exterior 310 mm 360 mm 385 mm 420 mm 465 mm

C-Profundidad 125 mm 125 mm 125 mm 125 mm 125 mm

Respaldo completo (carcasa y cojín)

B-Ancho de tronco 230 mm 275 mm 300 mm 330 mm 375 mm

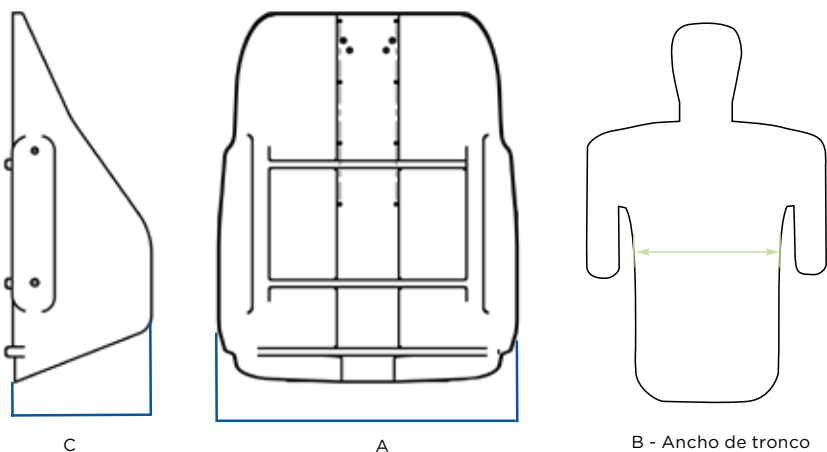

Respaldo *Invacare Matrix Posture Back Deep (PB Deep)*

Altura de respaldo 305 mm, 405 mm, 505 mm

Ancho respaldo 355 mm 405 mm 430 mm 455 mm 505 mm

Carcasa del respaldo

A-Ancho exterior 320 mm 370 mm 395 mm 435 mm 475 mm

C-Profundidad 178 mm 178 mm 178 mm 178 mm 178 mm

Respaldo completo (carcasa y cojín)

B-Ancho de tronco 230 mm 275 mm 300 mm 330 mm 375 mm

Ajuste en profundidad en 100 mm (50 mm hacia adelante o atrás)

Ajuste en ángulo 40 °

Peso del producto Estándar - 1.81 kg
Deep - 2.25 kg

Peso max. usuario 136 kg

Garantía limitada 2 años