



Pour passer vos commandes ou réaliser vos devis, utilisez notre e-commerce dans votre espace Invacare Pro sur www.invacare.fr, ou commandez par e-mail à : commandesfr@invacare.com



Küschall K-Series



Fauteuil manuel en aluminium actif et léger, châssis rigide, dossier rabattable et réglable en angle



Descriptif :

- Châssis en aluminium avec tubes hydroformés
- Kit de personnalisation avec décalcomanies premium
- Dossier réglable en angle et rabattable sur l'assise avec verrouillage de série
- Poids max utilisateur : 130 kg
- Poids complet : à partir de 7,8 kg.
- Poids de transport : à partir de 5,1 kg.
- Garantie : 2 ans hors pièces d'usure

Pour plus de rigidité, optez pour le nouveau KSL à centre de gravité réglable

Découvrez les possibilités de fabrications spéciales **UNIQUE**. Repoussez les limites de la personnalisation grâce à un large catalogue de possibilités. Créez des fauteuils roulants **UNIQUE**

Vous retrouverez les fabrications spéciales **UNIQUE** dans les cadres bleu turquoise de vos fiches de mesure.

Date :

Référence d'achat :

Code client :

Cachet du distributeur :

Découvrez notre nouvel outil d'aide au calcul des dimensions hors-tout et retrouvez le configurateur visuel pour réaliser votre

* Les codes et montants LPPR sont donnés à titre indicatif et n'engagent en aucun cas Invacare®.

Gagnez du temps : utilisez notre configurateur en ligne pour éliminer les non-compatibilités de premier niveau !

Nous nous réservons une tolérance de +/- 10 mm à la livraison sur la largeur d'assise, les hauteurs d'assise avant et arrière, la hauteur de dossier et l'UL.

Sélectionner les options choisies par une croix dans les cases

◆ Configuration standard

○ Option sans supplément de prix

Tarif Public donné à titre indicatif - Utilisez le configurateur en ligne sur Invacare Pro pour générer des devis ou commandes exempts d'incompatibilités et avec les derniers tarifs en vigueur.

CODE	DESIGNATION	NC : Non Compatible / NC : 9999 : non compatible avec la référence 9999	Euros			
			HT	TTC	LPPR*	
DKA0067	<input type="checkbox"/> küschall® K-Series® - Code LPPR 9124749		3 016,11	3 182,00	558,99	
FABRICATION SPECIALE						
DKA0000	<input type="checkbox"/> Fabrication spéciale - description complète à joindre avec schema		Sur devis			
UKA0001	<input type="checkbox"/> Unique - Personnalisation Options commençant par UKA****		Sur devis			
PACKS POSITIONNEMENT ET PRÉVENTION D'ESCARRES						
DKA0220	<input type="checkbox"/> Pack de positionnement et prévention d'escarres Matrx MX2 & Libra incluant : - Dossier Matrx MX2 (taille au choix DKA2300 à DKA2315) - Coussin Matrx Libra (DKA2720) - Ceinture de hanche 2 points Bodypoint® Evoflex® (taille au choix DKA7810 à DKA7830)	NC : Largeur d'assise 360 mm possible uniquement avec profondeur 400/425 mm, 1310, 1315, 1350, 1355, 1410, 1420	1222,23	1289,45	838,47*	Réalisez 15% d'économie en sélectionnant ce PACK soit 227,53 € !
DKA0230	<input type="checkbox"/> Pack de positionnement et prévention d'escarres Matrx Elite E2 & Libra incluant : - Dossier Matrx Elite E2 / Elite Deep E2 (taille au choix DKA2320 à DKA2350) - Coussin Matrx Libra (DKA2720) - Ceinture de hanche 2 points Bodypoint® Evoflex® (taille au choix DKA7810 à DKA7830)	NC : Largeur d'assise 360 mm possible uniquement avec profondeur 400/425 mm, 1310, 1315, 1410, 1420	1105,59	1166,40	838,47*	Réalisez 10% d'économie en sélectionnant ce PACK soit 106,70 € !
TYPE D'ASSISE						
Châssis						
DKA1040	<input type="checkbox"/> Châssis Aluminium, potences 75°	NC : 1475, 1490, 1495, 7240	◆	◆		 Châssis 90° : 1070
DKA1050	<input type="checkbox"/> Châssis Aluminium avant rétréci 75°	NC : 1475, 1490, 1495, 1740, 1745, 1750, 3230, 7240	○	○		
DKA1060	<input type="checkbox"/> Châssis Aluminium 75° + 50 mm (longueur du châssis)	NC : 1410, 1420, 1435, 1740, 1745, 1750, 1755, 1760	145,97	154,00		

Küschall® K-SERIES				Euros		
				Prix Public		LPPR*
				HT	TTC	
DKA1070	<input type="checkbox"/>	Châssis Aluminium, potences 90° - (désormais compatible roues avant 5")	NC : 1475, 1490, 1495, 7240	○	○	
DKA1080	<input type="checkbox"/>	Châssis Aluminium avant rétréci 90°	NC : 1475, 1490, 1495, 1740, 1745, 1750, 3230, 5300, 5350, 5400, 5450, 5500, 7240	○	○	
DKA1090	<input type="checkbox"/>	Châssis Aluminium 90° + 50 mm (longueur du châssis) - (désormais compatible roues avant 5")	NC : 1410, 1420, 1435, 1740, 1745, 1750, 1755, 1760	145,97	154,00	
Suspensions en fonction du poids max utilisateur						
DKA1200	<input type="checkbox"/>	40 - 65 kg	NC : 1310, 1350, 1355, 1410, 1520, 1815, 1820, 1825, 1830, 1835, 6030, 6040, 6420, 6430, 6950	336,49	355,00	
DKA1210	<input type="checkbox"/>	65 - 85 kg	NC : 1310, 1350, 1355, 1410, 1520, 1815, 1820, 1825, 1830, 1835, 6030, 6040, 6420, 6430, 6950	336,49	355,00	
DKA1220	<input type="checkbox"/>	85 - 100 kg	NC : 1310, 1350, 1355, 1410, 1520, 1815, 1820, 1825, 1830, 1835, 6030, 6040, 6420, 6430, 6950	336,49	355,00	
Largeur d'assise (SW)						
DKA1310	<input type="checkbox"/>	320 mm	NC : 2000, 2050, 2300 à 2357, 2610, 2630, 2710, 2720, 2740, 2742, 2744, 2746, 2748, 3405, 3420	○	○	
DKA1315	<input type="checkbox"/>	340 mm	NC : 2300 à 2357, 2710, 2720, 2740, 2742, 2744, 2746, 2748, 3405, 3420	○	○	
DKA1320	<input type="checkbox"/>	360 mm	NC : 2364, 2366, 2368, 2370, 2372, 2710, 2742, 2744, 2746, 2748	○	○	
DKA1325	<input type="checkbox"/>	380 mm	NC : 2366, 2368, 2370, 2372	○	○	
DKA1330	<input type="checkbox"/>	400 mm	NC : 2360, 2366, 2368, 2370, 2372	○	○	
DKA1335	<input type="checkbox"/>	420 mm	NC : 2360, 2362, 2368, 2370, 2372	○	○	
DKA1340	<input type="checkbox"/>	440 mm	NC : 2210, 2360, 2362, 2364, 2370, 2372, 2630, 2740, 2742	○	○	
DKA1345	<input type="checkbox"/>	460 mm	NC : 2210, 2360, 2362, 2364, 2372, 2630, 2740, 2742, 2744	○	○	
DKA1350	<input type="checkbox"/>	480 mm	NC : 2210, 2300, 2305, 2310, 2315, 2345, 2360, 2362, 2364, 2366, 2630, 2740, 2742, 2744, 3230	○	○	
DKA1355	<input type="checkbox"/>	500 mm	NC : 2210, 2300, 2305, 2310, 2315, 2345, 2360, 2362, 2364, 2366, 2368, 2630, 2740, 2742, 2744, 27463210, 3230	○	○	
Profondeur d'assise (SD)						
DKA1410	<input type="checkbox"/>	350 mm	NC : 1500, 1510, 2630, 2710, 2720, 2740 à 2746, 2748, 2860, 7810, 7820, 7830	○	○	
DKA1420	<input type="checkbox"/>	375 mm	NC : 2710, 2720, 2742, 2744, 2746, 2748, 7810, 7820, 7830	○	○	
DKA1435	<input type="checkbox"/>	400 mm		○	○	
DKA1450	<input type="checkbox"/>	425 mm	NC : 2740, 2746	○	○	
DKA1465	<input type="checkbox"/>	450 mm	NC : 2630, 2740, 2742	○	○	
DKA1475	<input type="checkbox"/>	475 mm	NC : 2630, 2740, 2742, 2744, 2748	○	○	
DKA1490	<input type="checkbox"/>	500 mm	NC : 2630, 2710, 2740, 2742, 2744, 2746, 2748	○	○	

Küschall® K-SERIES				Euros		
				Prix Public		LPPR*
				HT	TTC	
DKA1495	<input type="checkbox"/> 525 mm	NC : 2610, 2630, 2710, 2740, 2742, 2744, 2746, 2748		○	○	
Position du centre de gravité au choix, réglages sont toujours possible (SP)						
DKA1500	<input type="checkbox"/> Position 1 = 140 mm (la plus active)			○	○	
DKA1510	<input type="checkbox"/> Position 2 = 125 mm			○	○	
DKA1520	<input type="checkbox"/> Position 3 = 110 mm			◆	◆	
DKA1530	<input type="checkbox"/> Position 4 = 95 mm			○	○	
DKA1540	<input type="checkbox"/> Position 5 = 80 mm (la plus stable)			○	○	
Hauteur de dossier (BH)						
DKA1605	<input type="checkbox"/> 270 mm	NC : 2150, 2240, 2430, 0703, 7600		○	○	
DKA1610	<input type="checkbox"/> 285 mm	NC : 2150, 2240, 7600		○	○	
DKA1615	<input type="checkbox"/> 300 mm	DKA1620	<input type="checkbox"/> 315 mm	NC : 2150, 2240, 7600		
DKA1625	<input type="checkbox"/> 330 mm	DKA1630	<input type="checkbox"/> 345 mm	NC : 2150, 2240, 7600		
DKA1635	<input type="checkbox"/> 360 mm	NC : 2150, 2210, 2240, 7600		○	○	
DKA1640	<input type="checkbox"/> 375 mm	NC : 2150, 2210, 2240, 7600		◆	◆	
DKA1645	<input type="checkbox"/> 390 mm	NC : 2150, 2210, 2240, 7600		○	○	
DKA1650	<input type="checkbox"/> 405 mm	DKA1655	<input type="checkbox"/> 420 mm	NC : 2150, 2210, 2240		
DKA1660	<input type="checkbox"/> 435 mm	DKA1665	<input type="checkbox"/> 450 mm	NC : 2150, 2210, 2240		
DKA1670	<input type="checkbox"/> 465 mm	DKA1675	<input type="checkbox"/> 480 mm	NC : 2150, 2210, 2240		
Hauteur d'assise avant (FSTF) - cf tableau 1 des compatibilités roues avant et hauteur d'assise avant						
DKA1740	<input type="checkbox"/> 450 mm	NC : 5300, 5350, 5400, 5450, 5500		○	○	
DKA1745	<input type="checkbox"/> 460 mm	NC : 5300, 5350, 5400, 5450, 5500		○	○	
DKA1750	<input type="checkbox"/> 470 mm			○	○	
DKA1755	<input type="checkbox"/> 480 mm			○	○	
DKA1760	<input type="checkbox"/> 490 mm			○	○	
DKA1765	<input type="checkbox"/> 500 mm			◆	◆	
DKA1770	<input type="checkbox"/> 510 mm			○	○	
DKA1775	<input type="checkbox"/> 520 mm			○	○	
Hauteur d'assise arrière (RSTF)						
DKA1815	<input type="checkbox"/> 390 mm	NC : 3490, 3495, 6030, 6040, 6420, 6430		○	○	
DKA1820	<input type="checkbox"/> 400 mm	NC : 3490, 3495, 6030, 6040, 6430		○	○	
DKA1825	<input type="checkbox"/> 410 mm	NC : 3490, 3495		○	○	
DKA1830	<input type="checkbox"/> 420 mm			○	○	
DKA1835	<input type="checkbox"/> 430 mm			◆	◆	
DKA1840	<input type="checkbox"/> 440 mm	DKA1845	<input type="checkbox"/> 450 mm			
DKA1850	<input type="checkbox"/> 460 mm	DKA1855	<input type="checkbox"/> 470 mm			
DKA1860	<input type="checkbox"/> 480 mm			○	○	
DKA1865	<input type="checkbox"/> 490 mm	NC : 6410		○	○	
Distance (UL) fauteuil (Avec châssis 75°: UL ≤ FSTF- 30 mm ; avec châssis 90° UL ≤ FSTF- 400 mm) (Pour les UL < 390 mm et en fonction de la configuration repose-pieds / palette peut être montée haut) - cf tableau 2						
DKA1918	<input type="checkbox"/> 290 mm			○	○	
DKA1920	<input type="checkbox"/> 300 mm	DKA1922	<input type="checkbox"/> 310 mm			
DKA1924	<input type="checkbox"/> 320 mm	DKA1926	<input type="checkbox"/> 330 mm			
DKA1928	<input type="checkbox"/> 340 mm	DKA1930	<input type="checkbox"/> 350 mm			
DKA1932	<input type="checkbox"/> 360 mm	DKA1934	<input type="checkbox"/> 370 mm			
DKA1936	<input type="checkbox"/> 380 mm	DKA1938	<input type="checkbox"/> 390 mm			
DKA1940	<input type="checkbox"/> 400 mm	DKA1942	<input type="checkbox"/> 410 mm			
DKA1944	<input type="checkbox"/> 420 mm			○	○	
DKA1946	<input type="checkbox"/> 430 mm			◆	◆	
DKA1948	<input type="checkbox"/> 440 mm	DKA1950	<input type="checkbox"/> 450 mm			
DKA1952	<input type="checkbox"/> 460 mm	DKA1954	<input type="checkbox"/> 470 mm			
DKA1956	<input type="checkbox"/> 480 mm			○	○	
TYPE DE DOSSIER						
Montants de dossier						
DKA2000	<input type="checkbox"/> Aluminium	NC : SW 320 mm		◆	◆	
DKA2050	<input type="checkbox"/> Titane = - 80 g (avec poignées à pousser en aluminium)	NC : 2150, 2430, 7600		345,02	364,00	

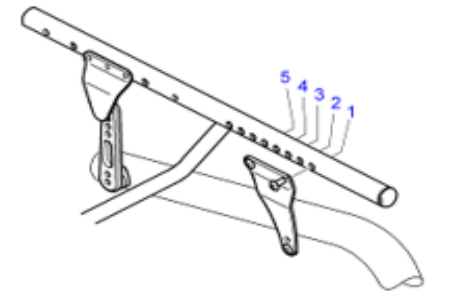

UL fauteuil
=
UL patient -
épaisseur coussin

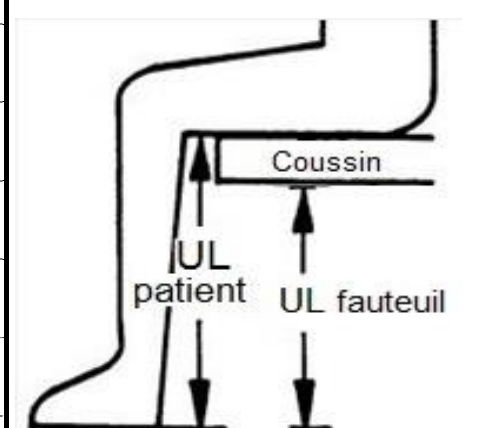

Küschall® K-SERIES				Euros		
				Prix Public		LPPR*
				HT	TTC	
Type de dossier						
DKA2100	<input type="checkbox"/>	Standard	NC : 2240, 2300 à 2357, 2440	◆	◆	
DKA2150	<input type="checkbox"/>	Sans garniture de dossier, avec barre de rigidification surbaissée pour installation d'un dossier de positionnement rigide, hauteur des tubes de dossier 285 mm	NC : 2210, 2220, 2230, 2430	○	○	
Garniture de dossier						
DKA2210	<input type="checkbox"/>	Toile Air Light (cousue main, aérée, anti-transpirante)	NC : 2300 à 2357, 2430, 2440 et SW > 420 mm / BH > 345 mm	178,20	188,00	
DKA2220	<input type="checkbox"/>	Réglable en tension par scratch, toile rembourrée avec pochette et bavette	NC : 2300 à 2357, 2440	◆	◆	
DKA2230	<input type="checkbox"/>	Réglable en tension par scratch, toile Aéro-Back rembourrée micro-aérée avec pochette et bavette	NC : 2300 à 2357, 2440	258,77	273,00	
DKA2240	<input type="checkbox"/>	Sans garniture de dossier, obligatoire si dossier Matrix commandé		○	○	
UNIQUE - Surpiqûres sur la garniture de dossier - Concerne uniquement la toile de dossier Aéro-Back						
UKA2241	<input type="checkbox"/>	Jaune Fluo		101,42	107,00	
UKA2242	<input type="checkbox"/>	Rose Fluo		101,42	107,00	
UKA2243	<input type="checkbox"/>	Bleu		101,42	107,00	
UKA2244	<input type="checkbox"/>	Blanc		101,42	107,00	
UKA2245	<input type="checkbox"/>	Rouge		101,42	107,00	
UKA0002	<input type="checkbox"/>	Autre couleur : merci de passer par notre Service Clients		Sur devis		
UNIQUE - Broderie sur garniture de dossier - Concerne uniquement la toile de dossier Aéro-Back						
UKA2246	<input type="checkbox"/>	Smiley		218,01	230,00	
UKA2248	<input type="checkbox"/>	Aventurier		218,01	230,00	
UKA2249	<input type="checkbox"/>	Beauté Sakura		218,01	230,00	
UKA2250	<input type="checkbox"/>	Cactus Souriant		218,01	230,00	
UKA2251	<input type="checkbox"/>	Logo Kuschall : merci de passer par notre Service Clients		Sur devis		
UKA0003	<input type="checkbox"/>	Autre design : merci de passer par notre Service Clients - Fournir le motif souhaité au format .ai / .pdf ou .png si l'image est en haute résolution		Sur devis		
UNIQUE - Flocage sur garniture de dossier						
UKA2253	<input type="checkbox"/>	Smiley		118,48	125,00	
UKA2255	<input type="checkbox"/>	Aventurier		118,48	125,00	
UKA2256	<input type="checkbox"/>	Beauté Sakura		118,48	125,00	
UKA2257	<input type="checkbox"/>	Cactus Souriant		118,48	125,00	
UKA2259	<input type="checkbox"/>	Explosion de couleurs		118,48	125,00	
UKA0004	<input type="checkbox"/>	Autre design : merci de passer par notre Service Clients - Fournir le motif souhaité au format .ai / .pdf ou .png si l'image est en haute résolution		Sur devis		
Dossiers Matrix - La hauteur indiquée correspond à celle du dossier. Retrouvez les cale-troncs et tous les accessoires sur la fiche de mesure Matrix! - Dossier Matrix MX2 poids max. utilisateur: 114 kg						
DKA2300	<input type="checkbox"/>	Dossier Matrix MX2 , hauteur 150 mm (fixations latérales à démontage rapide)	NC : 2370, 2372	927,01	978,00	838,47*
DKA2305	<input type="checkbox"/>	Dossier Matrix MX2 , hauteur 230 mm (fixations latérales à démontage rapide)	NC : 2370, 2372	927,01	978,00	838,47*
DKA2310	<input type="checkbox"/>	Dossier Matrix MX2 , hauteur 310 mm (fixations latérales à démontage rapide)	NC : 2370, 2372	927,01	978,00	838,47*
DKA2315	<input type="checkbox"/>	Dossier Matrix MX2 , hauteur 410 mm (fixations latérales à démontage rapide)	NC : 2370, 2372	927,01	978,00	838,47*
DKA2316	<input type="checkbox"/>	Dossier Matrix Elite Deep E2 , hauteur 160 mm (paire de fixations mini incluse)		717,54	757,00	838,47*
DKA2317	<input type="checkbox"/>	Dossier Matrix Elite Deep E2 , hauteur 210 mm (paire de fixations mini incluse)		717,54	757,00	838,47*
DKA2318	<input type="checkbox"/>	Dossier Matrix Elite Deep E2 , hauteur 260 mm (paire de fixations mini incluse)		717,54	757,00	838,47*
DKA2320	<input type="checkbox"/>	Dossier Matrix Elite Deep E2 , hauteur 310 mm (paire de fixations mini incluse)		717,54	757,00	838,47*
DKA2322	<input type="checkbox"/>	Dossier Matrix Elite Deep E2 , hauteur 360 mm (paire de fixations mini incluse)		717,54	757,00	838,47*
DKA2325	<input type="checkbox"/>	Dossier Matrix Elite Deep E2 , hauteur 410 mm (paire de fixations mini incluse)		717,54	757,00	838,47*









2230

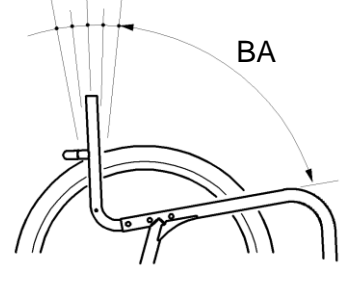
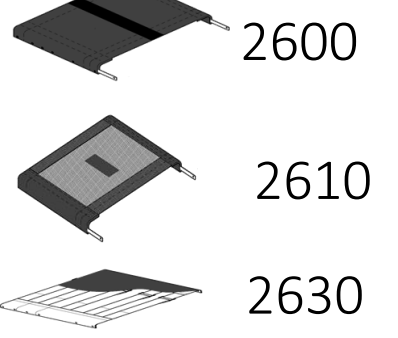

2300, 2305, 2310, 2315

MX2 : seulement 140g de plus qu'un dossier réglable en tension !

Küschall® K-SERIES				Euros			
				Prix Public		LPPR*	
				HT	TTC		
DKA2330	<input type="checkbox"/>	Dossier Matrx Elite Deep E2 , hauteur 460 mm (paire de fixations standards incluse)	717,54	757,00	838,47*	 2316 à 2331	
DKA2331	<input type="checkbox"/>	Dossier Matrx Elite Deep E2 , hauteur 510 mm (paire de fixations standards incluse)	717,54	757,00	838,47*		
DKA2332	<input type="checkbox"/>	Dossier Matrx Elite E2 , hauteur 160 mm (paire de fixations mini incluse)	717,54	757,00	838,47*		
DKA2334	<input type="checkbox"/>	Dossier Matrx Elite E2 , hauteur 210 mm (paire de fixations mini incluse)	717,54	757,00	838,47*		
DKA2335	<input type="checkbox"/>	Dossier Matrx Elite E2 , hauteur 260 mm (paire de fixations mini incluse)	717,54	757,00	838,47*		
DKA2340	<input type="checkbox"/>	Dossier Matrx Elite E2 , hauteur 310 mm (paire de fixations mini incluse)	717,54	757,00	838,47*		
DKA2345	<input type="checkbox"/>	Dossier Matrx Elite E2 , hauteur 360 mm (paire de fixations mini incluse)	717,54	757,00	838,47*		
DKA2350	<input type="checkbox"/>	Dossier Matrx Elite E2 , hauteur 410 mm (paire de fixations mini incluse)	717,54	757,00	838,47*		
DKA2355	<input type="checkbox"/>	Dossier Matrx Elite E2 , hauteur 460 mm (paire de fixations standards incluse)	717,54	757,00	838,47*		
DKA2357	<input type="checkbox"/>	Dossier Matrx Elite E2 , hauteur 510 mm (paire de fixations standards incluse)	717,54	757,00	838,47*		 2332 à 2357
*LPPR Code 6226337 = 838,47 € : Si choix d'un dossier de positionnement et d'un coussin. Nécessite une prescription émanant d'un médecin spécialisé en pédiatrie, rééducation fonctionnelle, rhumatologie ou chirurgie orthopédique.							
Largeur du dossier Matrx - cf tableaux 3 à la fin de la fiche de mesure							
DKA2360	<input type="checkbox"/>	360 mm - largeur de buste indicative 265 mm	<input type="radio"/>	<input type="radio"/>			
DKA2362	<input type="checkbox"/>	380 mm - largeur de buste indicative 290 mm	<input type="radio"/>	<input type="radio"/>			
DKA2364	<input type="checkbox"/>	410 mm - largeur de buste indicative 315 mm	<input type="radio"/>	<input type="radio"/>			
DKA2366	<input type="checkbox"/>	430 mm - largeur de buste indicative 340 mm	<input type="radio"/>	<input type="radio"/>			
Largeur du dossier Matrx							
DKA2368	<input type="checkbox"/>	460 mm - largeur de buste indicative 370 mm	<input type="radio"/>	<input type="radio"/>			
DKA2370	<input type="checkbox"/>	480 mm - largeur de buste indicative 390 mm	<input type="radio"/>	<input type="radio"/>			
DKA2372	<input type="checkbox"/>	510 mm - largeur de buste indicative 420 mm	<input type="radio"/>	<input type="radio"/>			
Poignées à pousser							
DKA2400	<input type="checkbox"/>	Sans poignée	<input type="radio"/>	<input type="radio"/>			
DKA2410	<input type="checkbox"/>	Standards courtes	<input type="radio"/>	<input type="radio"/>			
DKA2420	<input type="checkbox"/>	Standards longues	<input type="radio"/>	<input type="radio"/>			
DKA2430	<input type="checkbox"/>	Réglables en hauteur, externes	NC : BH de 285 mm à 330 mm + 3480, 3480	212,32	224,00	 2430 2450	
DKA2440	<input type="checkbox"/>	Réglables en hauteur, intégrées		254,03	268,00		
DKA2450	<input type="checkbox"/>	Rabattables	NC : BH de 315 mm à 330 mm + 3480	213,27	225,00		
Angle de dossier par rapport à l'assise (BA)							
DKA2520	<input type="checkbox"/>	78°	<input type="radio"/>	<input type="radio"/>		 Angle de dossier BA	
DKA2540	<input type="checkbox"/>	82°	<input type="radio"/>	<input type="radio"/>			
DKA2560	<input type="checkbox"/>	86°	<input type="radio"/>	<input type="radio"/>			
DKA2580	<input type="checkbox"/>	90°	DKA2590	<input type="checkbox"/>	94°		<input type="radio"/>
TOILE D'ASSISE							
DKA2600	<input type="checkbox"/>	Standard avec bande scratch centrale - face douce	<input type="radio"/>	<input type="radio"/>		 2600 2610 2630	
DKA2610	<input type="checkbox"/>	Réglable en tension par scratch	92,89	98,00			
DKA2630	<input type="checkbox"/>	Toile Air Light	66,35	70,00			
UNIQUE - Surpiquères sur la garniture d'assise							
UKA2602	<input type="checkbox"/>	Jaune Fluo	118,48	125,00			
UKA2603	<input type="checkbox"/>	Rose Fluo	118,48	125,00			
UKA2604	<input type="checkbox"/>	Bleu	118,48	125,00			
UKA2605	<input type="checkbox"/>	Blanc	118,48	125,00			
UKA2606	<input type="checkbox"/>	Rouge	118,48	125,00			
UKA0005	<input type="checkbox"/>	Autre couleur : merci de passer par notre Service Clients	Sur devis				

Küschall® K-SERIES				Euros			
				Prix Public		LPPR*	
				HT	TTC		
OPTIONS D'ASSISE							
Coussin d'assise							
DKA2700	<input type="checkbox"/>	Coussin standard - basse en mousse haute résilience, couche supérieure en mousse viscoélastique - H: 60 mm	NC : 2810, 2820, 2830, 2840, 2850	101,42	107,00	838,47*	 2700
DKA2710	<input type="checkbox"/>	Coussin <i>Flo-Tech Lite</i> - H : 75 mm	NC : 2810, 2820, 2830, 2840, 2850	118,48	125,00	838,47*	 2710
DKA2720	<input type="checkbox"/>	Coussin <i>Matrx Libra</i> (housse noire bi-extensible imperméable et déperlante)	NC : largeur 360 mm possible uniquement avec profondeur 400 et 425 mm	293,84	310,00	838,47*	 2720
DKA2740	<input type="checkbox"/>	Coussin <i>Classic Visco</i> - H : 75 mm, 375mm x 400mm, plat et réversible - poids max utilisateur 50 kg - Code LPPR : 1260677	NC : 2810, 2820, 2830, 2840, 2850	76,78	81,00	81,00	 2740 / 2742  2744 / 2746
DKA2742	<input type="checkbox"/>	Coussin <i>Classic Visco</i> - H : 75 mm, 405mm x 400mm, plat et réversible - poids max utilisateur 100 kg - Code LPPR : 1258864	NC : 2810, 2820, 2830, 2840, 2850	65,40	69,00	69,00	 2748
DKA2744	<input type="checkbox"/>	Coussin <i>Classic Visco</i> - H : 75 mm, 430 mm x 430mm, plat et réversible - poids max utilisateur 100 kg - Code LPPR : 1258864	NC : 2810, 2820, 2830, 2840, 2850	65,40	69,00	69,00	 2750
DKA2746	<input type="checkbox"/>	Coussin <i>Classic Visco</i> - H : 75 mm, 455mm x 400mm, plat et réversible - poids max utilisateur 100 kg - Code LPPR : 1203679	NC : 2810, 2820, 2830, 2840, 2850	76,78	81,00	81,00	 2800
DKA2748	<input type="checkbox"/>	Coussin <i>Matrx Contour Visco NG</i> - épaisseur 100 mm - Code LPPR : 1204839	NC : 2810, 2820, 2830, 2840, 2850	76,78	81,00	81,00	 2810
DKA2750	<input type="checkbox"/>	Coussin <i>Vicair Active O2</i> - épaisseur 60 mm	NC : 2810, 2820, 2830, 2840, 2850	683,73	721,33	81,00	 2820
*LPPR Code 6226337 = 838,47 € : Si choix d'un dossier de positionnement et d'un coussin. Nécessite une prescription émanant d'un médecin spécialisé en pédiatrie, rééducation fonctionnelle, rhumatologie ou chirurgie orthopédique.							
Pochette d'assise							
DKA2800	<input type="checkbox"/>	Pochette d'assise amovible		81,52	86,00		 2830
Accessoires coussin Matrx Libra							
DKA2810	<input type="checkbox"/>	Poche de gel fluide supplémentaire (120 x 180 mm), la paire		91,00	96,00		 2840
DKA2820	<input type="checkbox"/>	Biseau fessier, la paire		41,71	44,00		 2850
DKA2830	<input type="checkbox"/>	Plot d'abduction Matrx (hauteur 40 mm), l'unité		47,39	50,00		 2860
DKA2840	<input type="checkbox"/>	Biseau latéral, l'unité		41,71	44,00		 3200
DKA2850	<input type="checkbox"/>	Biseau crural, l'unité		54,98	58,00		 3210
Base rigide							
DKA2860	<input type="checkbox"/>	Base rigide	(choisir un coussin obligatoirement)	56,87	60,00		 3220
Pochettes sous toile d'assise							
DKA2910	<input type="checkbox"/>	Grande pochette toile (fixation par bandes scratches sous la toile d'assise)		61,61	65,00		 3230
REPOSE-PIEDS							
Repose-pieds / palette monobloc							
DKA3200	<input type="checkbox"/>	Repose-pieds en aluminium avec tubes hydroformés - surface plane pour les pieds		◆	◆		 3305
DKA3210	<input type="checkbox"/>	Repose-pieds en titane (-145 g)		246,45	260,00		
DKA3220	<input type="checkbox"/>	Palette monobloc en carbone réglable en angle	NC : 3290	264,45	279,00		
DKA3230	<input type="checkbox"/>	Palette monobloc escamotable de côté avec barre de renfort	NC : 3290	458,77	484,00		
Socle plastique vissé pour repose-pieds							
DKA3290	<input type="checkbox"/>	Socle plastique vissé pour repose-pieds		113,74	120,00		 3305
Sangles							
DKA3300	<input type="checkbox"/>	Sangle appui-mollets positionnée autour du châssis		◆	◆		
DKA3305	<input type="checkbox"/>	Sangle appui-mollets avec supports aluminium positionnés derrière les potences		76,78	81,00		3305
Palettes séparées avec barre de renfort (composite fixes ou carbone régl. en angle)							
	<input type="checkbox"/>	Uniquement sur demande	délai de fabrication + 3 semaines	Sur devis			

Küschall® K-SERIES				Euros		
				Prix Public		LPPR*
				HT	TTC	
ACCOUDOIRS / GARDE-BOUE / PROTEGE-VETEMENTS						
Protège-vêtements						
DKA3405	<input type="checkbox"/>	Relevables et rabattables sur l'assise, en composite		◆	◆	
DKA3420	<input type="checkbox"/>	Relevables et rabattables sur l'assise, en carbone		167,77	177,00	
Garde-boue (+ 5 à 10 mm de largeur d'assise)						
DKA3440	<input type="checkbox"/>	Amovibles, en carbone	NC : 3490, 3495	336,49	355,00	
DKA3450	<input type="checkbox"/>	Amovibles, en composite	NC : 3490, 3495	○	○	
UNIQUE - Coloris transparents - Concerne uniquement les protège-vêtements composite						
UKA3422	<input type="checkbox"/>	Transparent		520,38	549,00	
UKA3423	<input type="checkbox"/>	Transparent bleu		745,02	786,00	
UKA3424	<input type="checkbox"/>	Transparent Jaune fluo		745,02	786,00	
UKA3425	<input type="checkbox"/>	Transparent Orange fluo		745,02	786,00	
UKA3426	<input type="checkbox"/>	Transparent Rouge fluo		745,02	786,00	
UKA0006	<input type="checkbox"/>	Autre couleur : merci de passer par notre Service Clients		Sur devis		
UKA0007	<input type="checkbox"/>	Autre motif : merci de passer par notre Service Clients - Fournir le motif souhaité au format .ai / .pdf ou .eps		Sur devis		
Appui-bras						
DKA3480	<input type="checkbox"/>	Tubes réglables en hauteur et amovibles - capitonnage confort	NC : BH < 315 mm + 2450, BH <315 + 2430, 6950	264,45	279,00	
Accoudoirs (+ 20 mm de largeur utile)						
DKA3490	<input type="checkbox"/>	Accoudoirs courts réglables en hauteur avec outils et amovibles		253,08	267,00	
DKA3495	<input type="checkbox"/>	Accoudoirs longs réglables en hauteur avec outils et amovibles		277,73	293,00	
COLORIS DE CHASSIS ET PERSONNALISATION						
Coloris de châssis						
DKA4000	<input type="checkbox"/>	Noir Spatial (RAL 9005)		○	○	
DKA4010	<input type="checkbox"/>	Gris Anthracite (RAL 7016)		○	○	
DKA4020	<input type="checkbox"/>	Blanc Eclatant (RAL 9016)	NC : 4220	○	○	
DKA4030	<input type="checkbox"/>	Rouge Carmin (RAL 3002)		○	○	
DKA4040	<input type="checkbox"/>	Bleu Azur (RAL 5017)		○	○	
DKA4060	<input type="checkbox"/>	Jaune Flashy (RAL 1016)		216,11	228,00	
DKA4100	<input type="checkbox"/>	Noir Brillant (RAL 9005)		216,11	228,00	
DKA4130	<input type="checkbox"/>	Gris Argent (RAL 9006)		216,11	228,00	
DKA4145	<input type="checkbox"/>	Bleu Nuit Nacré	NOUVEAU	216,11	228,00	
DKA4150	<input type="checkbox"/>	Rouge Rubis (RAL 3003)		216,11	228,00	
DKA4170	<input type="checkbox"/>	Orange Dynamite		216,11	228,00	
DKA4180	<input type="checkbox"/>	Vert Forêt (RAL 6029)		216,11	228,00	
UKA4101	<input type="checkbox"/>	Poli-miroir	NC : 4200 à 4250, 4300, 4310	696,68	735,00	
UKA4102	<input type="checkbox"/>	Vert Pastel	NC : 4200 à 4250, 4300, 4310	750,71	792,00	
UKA4103	<input type="checkbox"/>	Bleu Ciel	NC : 4200 à 4250, 4300, 4310	750,71	792,00	
UKA4104	<input type="checkbox"/>	Prune	NC : 4200 à 4250, 4300, 4310	750,71	792,00	
UKA4105	<input type="checkbox"/>	Saumon	NC : 4200 à 4250, 4300, 4310	750,71	792,00	
DKA4070	<input type="checkbox"/>	Violet Atomique	NC : 4200 à 4250, 4300, 4310	sur devis		
UKA0008	<input type="checkbox"/>	Coloris Spécial : - Délai de fabrication + 10 jours : pour un coloris déjà proposé sur les autres gammes des fauteuils roulants manuels <i>Invacare</i> . OU - Délai de fabrication + 15 jours : pour toute autre demande (sous réserve de faisabilité) - préciser N° RAL		sur devis		
Vernis céramique						
UKA4066	<input type="checkbox"/>	Vernis céramique (<i>Uniquement pour coloris UKA410*</i>)		643,60	679,00	
Style de décalcomanie						
DKA4190	<input type="checkbox"/>	Bold (Dynamique) : Bandes iconiques pointillées sur les deux flancs de châssis et sous le module d'assise	NC : 4300, 4310	64,45	68,00	
DKA4195	<input type="checkbox"/>	Tag (Élégance): Bague <i>K</i> sur flanc gauche du châssis - UNIQUEMENT NOIR OU ROUGE	NC : 4200 à 4250	◆	◆	



3440



3480

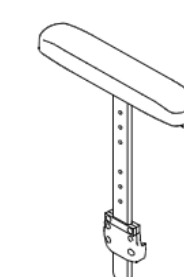

3490

Délai supplémentaire + 15 jours



BOLD



TAG

Küschall® K-SERIES				Euros		
				Prix Public		LPPR*
				HT	TTC	
Coloris de la décalcomanie Bold						
DKA4200	<input type="checkbox"/>	Noir		○	○	
DKA4210	<input type="checkbox"/>	Gris Foncé		○	○	
DKA4220	<input type="checkbox"/>	Gris Clair		○	○	
DKA4230	<input type="checkbox"/>	Rouge		○	○	
DKA4240	<input type="checkbox"/>	Bleu		○	○	
DKA4250	<input type="checkbox"/>	Doré		○	○	
Unique - Stickers bold fluo : apposés sur le coloris de châssis si coloris standard. Si Coloris spécial : incorporé sous le vernis						
UKA4252	<input type="checkbox"/>	Jaune Fluo - stickers		161,14	170,00	
UKA4253	<input type="checkbox"/>	Vert Fluo - stickers		161,14	170,00	
UKA4254	<input type="checkbox"/>	Orange Fluo - stickers		161,14	170,00	
UKA4255	<input type="checkbox"/>	Rose Fluo - stickers		161,14	170,00	
UKA4256	<input type="checkbox"/>	Rouge Fluo - stickers		161,14	170,00	
UKA0009	<input type="checkbox"/>	Autre couleur : merci de passer par notre Service Clients		Sur devis		
Coloris de la décalcomanie Tag						
DKA4300	<input type="checkbox"/>	Noir		○	○	
DKA4310	<input type="checkbox"/>	Rouge		○	○	
Roues avant						
DKA5000	<input type="checkbox"/>	3" Supersport		○	○	
DKA5050	<input type="checkbox"/>	4" Every day - bandage noir		◆	◆	
DKA5100	<input type="checkbox"/>	4" Bandage Soft noir		○	○	
DKA5150	<input type="checkbox"/>	4" Starec, bandage noir, jante noire		75,83	80,00	
DKA5200	<input type="checkbox"/>	4" x 1,4" FrogLegs bandage noir, jante noire	Sélectionner les roues Froglegs, jantes noires (DKA5200) pour accéder aux anodisations UNIQUE	121,33	128,00	
DKA5250	<input type="checkbox"/>	4" x 1,4" FrogLegs bandage noir, jante grise		121,33	128,00	
DKA5300	<input type="checkbox"/>	5" Every day - bandage noir		○	○	
DKA5350	<input type="checkbox"/>	5" Bandage Soft noir		○	○	
DKA5400	<input type="checkbox"/>	5" Starec, bandage noir, jante noire		103,32	109,00	
DKA5450	<input type="checkbox"/>	5" x 1,4" FrogLegs bandage noir, jante noire	Sélectionner les roues Froglegs, jantes noires (DKA5450) pour accéder aux anodisations UNIQUE	147,87	156,00	
DKA5500	<input type="checkbox"/>	5" x 1,4" FrogLegs bandage noir, jante grise		147,87	156,00	
UNIQUE - Roues avant Froglegs anodisation colorée						
UKA5502	<input type="checkbox"/>	Rose Fluo		98,58	104,00	
UKA5504	<input type="checkbox"/>	Orange		98,58	104,00	
UKA5506	<input type="checkbox"/>	Bleu		98,58	104,00	
UKA5507	<input type="checkbox"/>	Violet Atomique		98,58	104,00	
UKA5508	<input type="checkbox"/>	Rouge		98,58	104,00	
UKA5509	<input type="checkbox"/>	Doré		98,58	104,00	
UNIQUE - Roulements en céramique pour roues avant Froglegs						
UKA5510	<input type="checkbox"/>	Roulements en céramique		98,58	104,00	
Position des roues arrière						
DKA6020	<input type="checkbox"/>	Standard	NC : 6100 à 6140, 6230, 6240	◆	◆	
DKA6030	<input type="checkbox"/>	Léger déport de roues arrière, uniquement pour positions 1, 2 et 3	NC : 6070, 6130, 6140, 6230, 6240	252,13	266,00	
DKA6040	<input type="checkbox"/>	Grand déport de roues arrière, noir pour positions de 1 à 5	NC : 6070	320,38	338,00	
Barre de carrossage (dénommée 1ère barre si déport de roues)						
DKA6050	<input type="checkbox"/>	Vario-Axe, réglable sans outil 1° / 3° / 7° / 10°	NC : 6200, 6210, 6220, 6270, 6500, 6950, 7230	491,00	518,00	
DKA6060	<input type="checkbox"/>	Barre standard		◆	◆	
DKA6070	<input type="checkbox"/>	Barre en carbone	NC : 6950	176,30	186,00	
Déport de roue arrière : Position de la 1ère barre (depuis l'avant)						
DKA6100	<input type="checkbox"/>	1 (obligatoire pour l'utilisation d'une 2ème barre)		○	○	
DKA6110	<input type="checkbox"/>	2	NC : 6230, 6240	○	○	
DKA6120	<input type="checkbox"/>	3	NC : 6230, 6240	◆	◆	
DKA6130	<input type="checkbox"/>	4	NC : 6230, 6240	○	○	
DKA6140	<input type="checkbox"/>	5	NC : 6230, 6240	○	○	

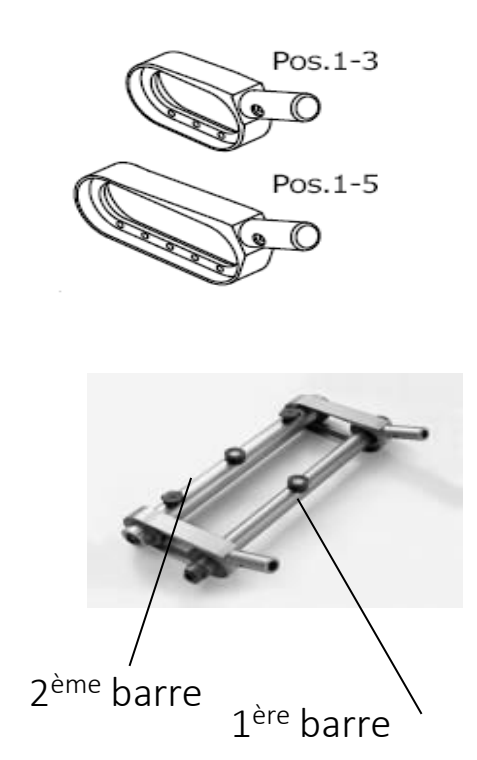

Küschall® K-SERIES				Euros		
				Prix Public		LPPR*
				HT	TTC	
Carrossage (de la 1ère barre si déport arrière)						
DKA6200	<input type="checkbox"/>	0°	NC : 6270	○	○	
DKA6210	<input type="checkbox"/>	3°		◆	◆	
DKA6220	<input type="checkbox"/>	6°	NC : 6240, 6250, 6950	○	○	
Déport arrière : 2ème barre (en position 5 obligatoirement)						
DKA6230	<input type="checkbox"/>	Barre standard	NC : 6500, 6950	252,13	266,00	
DKA6240	<input type="checkbox"/>	Vario-Axe, réglable sans outil 1° / 3° / 7° / 10°	NC : 6250, 6260, 6270, 6500, 6950, 7230	491,00	518,00	
Carrossage de la 2ème barre (3° max. de différence avec la 1ère barre / si l'une des barres = Vario-axe, l'autre 0° ou 3° obligatoirement)						
DKA6250	<input type="checkbox"/>	0°		○	○	
DKA6260	<input type="checkbox"/>	3°		○	○	
DKA6270	<input type="checkbox"/>	6°		○	○	
Axes à démontage rapide Tétra-clip						
DKA6300	<input type="checkbox"/>	Axes à démontage rapide Tetra-clip	NC : 6550, 6950	143,13	151,00	
Diamètre des roues arrière (voir les diamètres possibles par roue dans Type des roues arrière)						
DKA6410	<input type="checkbox"/>	24"		◆	◆	
DKA6420	<input type="checkbox"/>	25"	NC : 6500, 6510, 6600, 6630, 6660, 6700, 6710, 6720, 6760, 6770, 6900, 6910, 6950	○	○	
DKA6430	<input type="checkbox"/>	26"	NC : 6500, 6520, 6550, 6600, 6630, 6660, 6720, 6740, 6750, 6760, 6770, 6950, 7240	516,59	545,00	
Type des roues arrière						
DKA6500	<input type="checkbox"/>	Roues Actives 24" (main-courante aluminium - jante, moyeu et rayonnage radial noir - Pneus : revêtement au choix)	24" NC : toutes les mains-courantes, 6900, 6910	◆	◆	
DKA6510	<input type="checkbox"/>	küschall moyeu Starec (jante noire et moyeu noir, rayonnage noir croisé pour roues 24" et 26")	24", 26"	○	○	
DKA6520	<input type="checkbox"/>	High Performance (jante noire, moyeu Starec noir, rayonnage croisé noir)	24", 25" NC : 6660	533,65	563,00	
DKA6550	<input type="checkbox"/>	Spinergy LXX (jante, moyeu et rayonnage radial noir)	24", 25" NC : 6660, 6910	771,56	814,00	
UKA6551	<input type="checkbox"/>	Spinergy Lite Extreme LX (jante, moyeu et rayonnage radial noir ou couleurs au choix) - 680g par roue	24", 25"	1060,66	1119,00	
UKA6552	<input type="checkbox"/>	Spinergy Lite Extreme X-Laced XLX (jante, moyeu et croisé noir ou couleurs au choix) - 660g par roue	24", 25"	1140,28	1203,00	
UKA6553	<input type="checkbox"/>	Spinergy X-Laced Sport Lite Extreme XSLX (jante, moyeu et rayonnage croisé noir ou couleurs au choix) - 757g par roue	24", 25"	1206,64	1273,00	
UKA6554	<input type="checkbox"/>	Spinergy CLX, Fibre de carbone (jante, moyeu et rayonnage radial noir ou couleurs au choix, axe Starec) - 570g par roue	24", 25"	1358,29	1433,00	



6300

Taille des pneus
MAXXIS LIGHT GUARD / ALPHA PROTECT :
24" : 25-540
25" : 25-559
MBL SPEEDLITE :
24" : 25-540

Küschall® K-SERIES				Euros		
				Prix Public		LPPR*
				HT	TTC	
UNIQUE - Anodisation jantes roues arrière Spinergy						
UKA6557	<input type="checkbox"/>	Bleu		162,09	171,00	
UKA6558	<input type="checkbox"/>	Doré		162,09	171,00	
UKA6559	<input type="checkbox"/>	Vert		162,09	171,00	
UKA6560	<input type="checkbox"/>	Orange		162,09	171,00	
UKA6561	<input type="checkbox"/>	Rouge		162,09	171,00	
UKA6562	<input type="checkbox"/>	Violet		162,09	171,00	
UNIQUE - Anodisation moyeu roues arrière Spinergy						
UKA6563	<input type="checkbox"/>	Bleu		162,09	171,00	
UKA6564	<input type="checkbox"/>	Doré		162,09	171,00	
UKA6565	<input type="checkbox"/>	Gris		162,09	171,00	
UKA6566	<input type="checkbox"/>	Vert		162,09	171,00	
UKA6567	<input type="checkbox"/>	Orange		162,09	171,00	
UKA6568	<input type="checkbox"/>	Rouge		162,09	171,00	
UKA6569	<input type="checkbox"/>	Violet		162,09	171,00	
UNIQUE - Anodisation rayons roues arrière Spinergy						
UKA6570	<input type="checkbox"/>	Bleu		162,09	171,00	
UKA6571	<input type="checkbox"/>	Vert		162,09	171,00	
UKA6572	<input type="checkbox"/>	Orange		162,09	171,00	
UKA6573	<input type="checkbox"/>	Rose Fluo		162,09	171,00	
UKA6574	<input type="checkbox"/>	Rouge		162,09	171,00	
UKA6575	<input type="checkbox"/>	Violet		162,09	171,00	
UKA6576	<input type="checkbox"/>	Blanc		162,09	171,00	
UKA6577	<input type="checkbox"/>	Jaune		162,09	171,00	
UNIQUE - Roulements en céramique pour roues arrière						
UKA6579	<input type="checkbox"/>	Roulements en céramique		332,70	351,00	
Pneus arrière						
DKA6600	<input type="checkbox"/>	Pneu noir <i>Maxxis Lite Guard</i> (protection anti-crevaison)	24"	◆	◆	
DKA6625	<input type="checkbox"/>	Pneu noir <i>Maxxis Alpha Protect</i> (protection anti-crevaison)	24", 25", 26"	72,04	76,00	
DKA6630	<input type="checkbox"/>	Pneu noir <i>MBL Speedlite</i> (protection anti-crevaison)	24"	72,04	76,00	
DKA6660	<input type="checkbox"/>	Bandage noir	24" NC : 7230	72,04	76,00	
Mains-courantes						
DKA6700	<input type="checkbox"/>	Anti-dérapante, livré avec écartement 30 mm, réglable à 40 mm	24", 26"	142,18	150,00	
DKA6710	<input type="checkbox"/>	Acier inoxydable, écartement 30 mm	24", 26"	113,74	120,00	
DKA6720	<input type="checkbox"/>	Titane, livré avec écartement 30 mm, réglable à 40 mm	24"	277,73	293,00	
DKA6740	<input type="checkbox"/>	<i>Carbolife Gekko</i> , avec anti-dérapant, livré avec écartement 30 mm, réglage à 40 mm (+ 15 mm de largeur hors-tout)	24", 25"	373,46	394,00	
DKA6750	<input type="checkbox"/>	<i>Carbolife Gekko S</i> , avec anti-dérapant, livré avec écartement 30 mm, réglage à 40 mm	24", 25"	373,46	394,00	



6600



6625



6630



6660

6720



6740



6700 6710

Küschall® K-SERIES				Euros		
				Prix Public		LPPR*
				HT	TTC	
DKA6760	<input type="checkbox"/>	Carbolife Curve L , avec profil ergonomique, livré avec écartement 30 mm, réglage à 40 mm (+ 15 mm de largeur hors-tout)	24"	282,46	298,00	
DKA6770	<input type="checkbox"/>	Carbolife Quadro , avec profil ergonomique et anti-dérapante, livré avec écartement 30 mm, réglage à 40 mm	24"	373,46	394,00	
DKA6780	<input type="checkbox"/>	Aluminium anodisé Light, livré avec écartement 30 mm, réglable à 40 mm	24", 25", 26"	◆	◆	
DKA6790	<input type="checkbox"/>	Aluminium anodisé Light, noir, écartement 30 mm	24", 25", 26"	○	○	
Protège-rayons, la paire						
DKA6900	<input type="checkbox"/>	Transparent	24", 26"	200,95	212,00	
DKA6910	<input type="checkbox"/>	Noir	24", 26"	200,95	212,00	
DKA6950	<input type="checkbox"/>	Fixation pour assistance électrique à la propulsion alber e-motion M25 (inclus 2 roulettes anti-bascule alber)	Uniquement avec roues 24" NC : 7500, 7510, 7520, 8200, 8210, 8300	579,15	611,00	
Conseil : pour une compatibilité parfaite des freins avec les roues manuelles, nous vous conseillons d'équiper celles-ci du même type de revêtement que les roues motorisées.						
UNIQUE - Kits anodisation						
UKA6960	<input type="checkbox"/>	Kit 1 : Fourches et cache-roulements		197,16	208,00	
UKA6961	<input type="checkbox"/>	Kit 2 : Fourches, cache-roulements, support de dossier, bouchons d'assise, brides de frein		551,66	582,00	
UKA6962	<input type="checkbox"/>	Kit 3 : Fourches, cache-roulements, support de dossier, bouchons d'assise, brides de frein, repose-pied, clamps de barre de carrossage		779,15	822,00	
UNIQUE - Coloris Premium Anodisation						
UKA6963	<input type="checkbox"/>	Rouge		○	○	
UKA6964	<input type="checkbox"/>	Violet		○	○	
UKA6965	<input type="checkbox"/>	Cuivre		○	○	
UKA6966	<input type="checkbox"/>	Vert		○	○	
UKA6967	<input type="checkbox"/>	Orange		○	○	
UKA6968	<input type="checkbox"/>	Doré		○	○	
UKA6969	<input type="checkbox"/>	Champagne		○	○	
UKA6970	<input type="checkbox"/>	Rose Fluo		○	○	
UKA6971	<input type="checkbox"/>	Bleu		○	○	
UKA6972	<input type="checkbox"/>	Finition poli miroir		○	○	
Freins						
DKA7210	<input type="checkbox"/>	Standards à pousser leviers courbés		◆	◆	
DKA7230	<input type="checkbox"/>	Performance	NC : 7300	76,78	81,00	
DKA7240	<input type="checkbox"/>	Actifs	NC : 7300	76,78	81,00	
DKA7250	<input type="checkbox"/>	Actifs légers	NC : 7300	145,02	153,00	
Leviers de freins rallongés						
DKA7300	<input type="checkbox"/>	Leviers de freins rallongés (pour freins leviers courbés uniquement)		76,78	81,00	
OPTIONS DE SECURITE						
Montage de 2 éléments maximum par côté dans la liste suivante : roulettes anti-bascule, porte-canne ou roues de transit						
Roulettes anti-bascule						
DKA7500	<input type="checkbox"/>	Droite		130,81	138,00	
DKA7510	<input type="checkbox"/>	Gauche		130,81	138,00	
DKA7520	<input type="checkbox"/>	Droite et gauche	NC : 8300	261,61	276,00	
Kit de transport						
DKA7600	<input type="checkbox"/>	Kit de transport (autocollants)	NC : BH ≤ 400 mm	66,35	70,00	



6790 6760



7210 7230 7240



7250

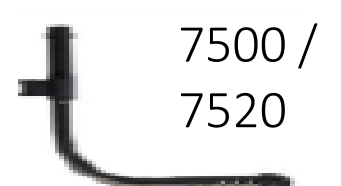

7500 / 7520

Küschall® K-SERIES			Euros		
			Prix Public		LPPR*
			HT	TTC	
Ceintures					
DKA7810	<input type="checkbox"/>	Bodypoint® Evoflex® ceinture de hanche 2 points rembourrée, bouton à pousser, Small, Flat-Mount™ - poids max util. 25 - 50 kg	217,06	229,00	
DKA7820	<input type="checkbox"/>	Bodypoint® Evoflex® ceinture de hanche 2 points rembourrée à loquet Rehab, Medium, Flat-Mount™ - poids max util. 50-75 kg	217,06	229,00	
DKA7830	<input type="checkbox"/>	Bodypoint® Evoflex® ceinture de hanche 2 points rembourrée à loquet Rehab, Large, Flat-Mount™ - poids max util. 50 - 100 kg	217,06	229,00	
Catadioptrés					
DKA7900	<input type="checkbox"/>	Montés sur les roues	22,75	24,00	
AUTRES OPTIONS					
Protections de châssis					
DKA8010	<input type="checkbox"/>	Protections de châssis avant amovibles par scratch, la paire	44,55	47,00	
Porte-canne					
DKA8200	<input type="checkbox"/>	Porte canne à droite	66,35	70,00	
DKA8210	<input type="checkbox"/>	Porte canne à gauche	66,35	70,00	
Roues de transit					
DKA8300	<input type="checkbox"/>	Roues de Transit 3" (option 7520 obligatoire : roulettes anti-bascule des deux côtés)	301,42	318,00	
Autres					
DKA8500	<input type="checkbox"/>	Pompe	33,18	35,00	
DKA8550	<input type="checkbox"/>	Trousse à outils	22,75	24,00	
DKA8650	<input type="checkbox"/>	Sac de transport des roues arrière (24", 25")	65,40	69,00	
DKA8680	<input type="checkbox"/>	Paire de roues arrière Mountain Bike 24" complètes (pneus VTT, MC aluminium anodisé et paires d'axes à démonatage rapide) et son sac de transport	646,45	682,00	
DKA8800	<input type="checkbox"/>	Sangle de mollets rembourrée Bodypoint®	104,27	110,00	
DKA8850	<input type="checkbox"/>	Sac Mobility Bodypoint®	104,27	110,00	
Rampes en accessoire					
1440530	<input type="checkbox"/>	Mono rampe pliante en fibre de verre Dimensions repliée : 2000 x 230 mm 16,3 kg - capacité maximum : 300 kg	1 787,68	1 886,00	
1654128	<input type="checkbox"/>	Rampe Basic 2 parties télescopiques en aluminium et revêtement antidérapant Dimensions repliée : 1210 x 194 mm 8,8 kg la paire - capacité maximum : 270 kg	402,84	425,00	
1654129	<input type="checkbox"/>	Rampe Quick2go Compact 3 parties télescopiques en aluminium et revêtement antidérapant Dimensions repliée : 870 x 237 mm 13,6 kg la paire - capacité max. : 260 kg	805,69	850,00	
1654130	<input type="checkbox"/>	Mono rampe pliante en aluminium Dimensions repliée : 1824 x 714 mm 13,9 kg - capacité maximum : 300 kg	426,54	450,00	



Ceinture Evoflex réglable de 35 mm à 125 mm vers l'arrière par rapport à l'avant de la toile d'assise. **6 positions par paliers de 15 mm**



7810 / 7820 / 7830



8300



8550



8680



1440530



1654128



1654129

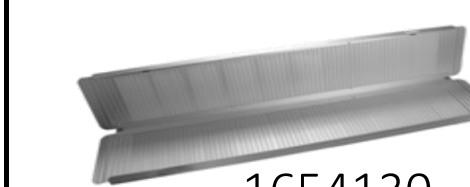

1654130

Tableau 1 : Compatibilités roues avant et hauteur d'assise avant

Châssis	24" roues arrière			25" roues arrière			26" roues arrière		
	Roues avant			Roues avant			Roues avant		
	3"	4"	5"	3"	4"	5"	3"	4"	5"
75° court				X			X	X	
75° Standard									
75° +50mm									
90° Court									
90° Standard									
90° +50mm									
75° avant rétréci									
90° avant rétréci			X			X			X

Tableau 2 : Type de châssis / FSTF / diamètre de roues arrière / UL

Châssis	FSTF	24" roues arrière			25" roues arrière			26" roues arrière		
		UL			UL			UL		
		repose-pied	Palette monobloc escamotable	Palette monobloc escamotable	repose-pied	Palette monobloc escamotable	Palette monobloc escamotable	repose-pied	Palette monobloc escamotable	Palette monobloc escamotable
75° Court	450	330-420	290-420	460	330-430	290-430	470	330-440	290-440	
	460	340-430	300-430	470	340-440	300-440	480	340-450	300-450	
	470	350-440	310-440	480	350-450	310-450	490	350-460	310-460	
75° Standard	480	370-450	330-450	490	370-460	330-460	500	370-470	330-470	
	490	380-460	340-460	500	380-470	340-470	510	380-480	340-480	
	500	390-470	350-470	510	390-480	350-480	520	390-490	350-490	
75° + 50mm	500	390-470	350-470	510	390-480	350-480	520	390-490	350-490	
	510	400-480	360-480	520	400-490	360-490	530	400-500	360-500	
	520	410-490	370-490	530	410-500	370-500	540	410-510	370-510	
90° Court	450	330-410	290-410	460	330-420	290-420	470	330-430	290-430	
	460	340-420	300-420	470	340-430	300-430	480	340-440	300-440	
	470	350-430	310-430	480	350-440	310-440	490	350-450	310-450	
90° Standard	480	380-440	340-440	490	380-450	340-450	500	380-460	340-460	
	490	390-450	350-450	500	390-460	350-460	510	390-470	350-470	
	500	400-460	360-460	510	400-470	360-470	520	400-480	360-480	
90° + 50mm	500	400-460	360-460	510	400-470	360-470	520	400-480	360-480	
	510	410-470	370-470	520	410-480	370-480	530	410-490	370-490	
	520	420-480	380-480	530	420-490	380-490	540	420-500	380-500	
75° avant rétréci	480	370-450	NC	490	370-460	NC	500	370-470	NC	
	490	380-460	NC	500	380-470	NC	510	380-480	NC	
	500	390-470	NC	510	390-480	NC	520	390-490	NC	
90° avant rétréci	480	390-440	NC	490	390-450	NC	500	390-460	NC	
	490	400-450	NC	500	400-460	NC	510	400-470	NC	
	500	410-460	NC	510	410-470	NC	520	410-480	NC	

Tableau 3 : Largeurs possibles des dossier Matrx Mx2 / Elite E2 et Elite Deep E2 en fonction de la largeur d'assise

Largeur d'assise en mm (SW)	Largeur du dossier Matrx MX2 en mm						
	360	380	410	430	460	480	510
320							
340							
360							
380							
400							
420							
440							
460							
480							
500							

Largeur d'assise en mm (SW)	Largeur du dossier Matrx Elite E2 / Elite Deep E2 en mm						
	360	380	410	430	460	480	510
320							
340							
360							
380							
400							
420							
440							
460							
480							
500							