

# **E-MOTION<sup>®</sup>**

## **duo drive**

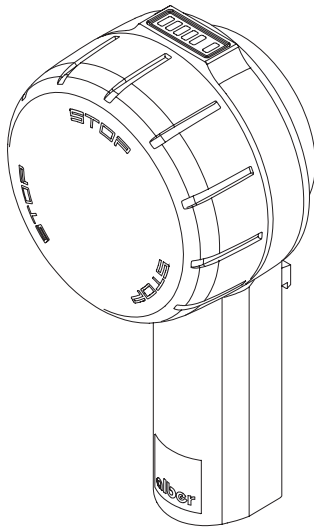

Gebrauchsanweisung e-motion DuoDrive DE

Instructions for Use e-motion DuoDrive EN

Instructions d'utilisation e-motion DuoDrive FR

Gebruiksaanwijzing e-motion DuoDrive NL

Bruksanvisning e-motion DuoDrive NO



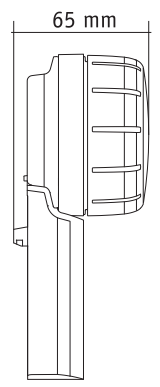
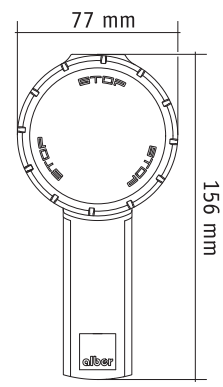
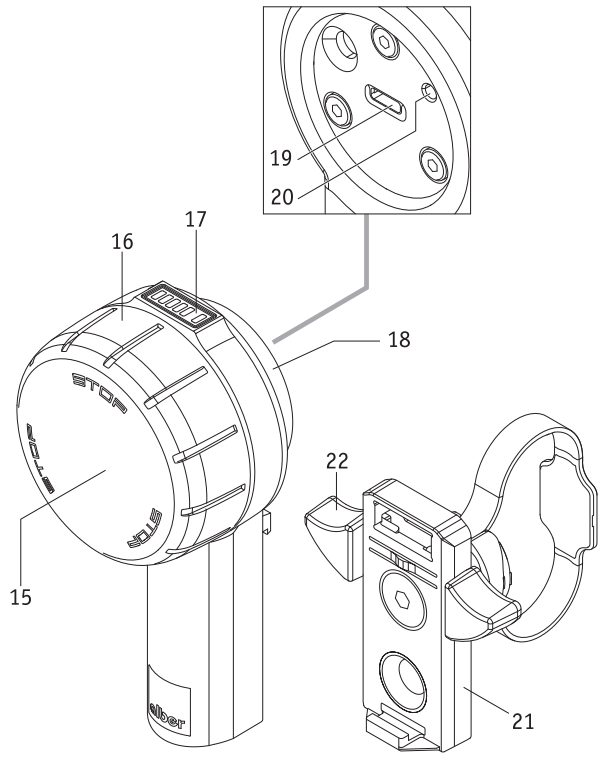

## Innhold

1.	Innledning	2	12.	Visninger og feilmeldinger på betjeningsenheden	13
2.	Sette på og ta av betjeningsenhet	3	12.1	Ladetilstand på batteriene til e-motion-hjulene	13
3.	Stille inn betjeningsenhet	4	12.2	Ladetilstand til batteriene i betjeningsenheden	13
4.	Slå på systemet	5	12.4	Feilmeldinger og advarsler på betjeningsenheden	13
5.	Kjøre med betjeningsenheden (cruisemodus)	6	13.	Automatisk selvutkobling	14
6.	Nødstopp i faresituasjoner	8	14.	Paring	14
7.	Skifte av støttrinn	9	14.1	Generelle anvisninger	14
8.	Bruk av den valgfrie ECS-fjernstyringen eller av Mobility-appen	10	14.2	Paring av e-motion-hjulene med betjeningsenheden	15
9.	Slå av betjeningsenheden	10	15.	Tekniske data	16
10.	Lade batteriene til betjeningsenheden	11	16.	Minstekrav til ladeapparatet	16
10.1	Merknad om ladeapparater	11	17.	Sikkerhets- og farehensvisninger ved kjøring med e-motion	17
10.2	Ladeprosess	11	18.	Tilleggssikkerhetshensvisninger om kjøring i cruisemodus	17
11.	Ekstra visninger av driftstilstandene på e-motion-hjulet ved kjøring i cruisemodus	12			



44.0001.4.09.03

Redaksjonen avsluttet: 2024-11-15

Versjonen av denne bruksanvisningen som til enhver tid er gyldig, finnes for nedlasting på vår internettside [www.alber.de](http://www.alber.de). Hvis du har behov for en versjon med større skrift, ta klaste ned bruksanvisningen som en PDF-fil fra nettstedet vårt. Du kan vise denne filen i større format på skjermen.

## 1. Innledning

Denne bruksanvisningen informerer deg om *e-motion M25 DuoDrive*, en betjeningsenhet for å kjøre med e-motion-drevet i en såkalt cruisemodus, heretter kalt "e-motion". Viktige tips, merknader og advarsler er merket som følger i denne bruksanvisningen:



Tips, merknader og spesiell informasjon.



**Advarsel mot mulige farer for din egen sikkerhet og helse, samt merknader om mulige skaderisikoer. Advarsel mot mulige tekniske problemer eller skader.**

- Ta absolutt hensyn til merknadene og advarslene for å unngå personskader og skader på produktet!
- Spesifikasjoner i denne bruksanvisningen, som f.eks. "foran", "bak", "venstre", "høyre" osv., viser til posisjonen fra brukerens synspunkt.
- Symbolene som er benyttet på etikettene og delvis i denne bruksanvisningen er forklart i bruksanvisningen e-motion M25.



Alber GmbH utelukker ansvar for skader som forårsakes av

- ikke-tiltenkt bruk av e-motion og tilhørende tilbehør
- håndtering av e-motion og tilhørende tilbehør av en person som ikke er opplært i bruken
- bruk av e-motion og tilhørende tilbehør som strider mot anvisningene, spesielt sikkerhets- og fareanvisningene i denne bruksanvisningen
- overskridelse av de tekniske grensene som er definert i denne bruksanvisningen av brukeren eller tredjepart.



**Før idriftsettelse av e-motion må du gjøre deg kjent med sikkerhets- og fareanvisningene i de enkelte kapitlene i denne bruksanvisningen og bruksanvisningen til e-motion M25.**

## 2. Sette på og ta av betjeningsenhet

En holdeplate [21] for feste av betjeningsenheten er montert av forhandleren din. Du kan legge i eller ta ut betjeningsenheten ut av holdeplaten når som helst.

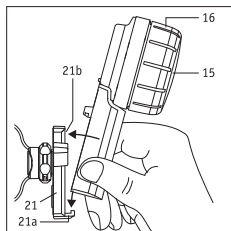

### Montering av betjeningsenhet

- Trekk til parkeringsbremsene på rullestolen din.
- Slå av de to e-motion-hjulene (se bruksanvisningen til e-motion M25).
- Hvis betjeningsenheten skulle være slått på, slå også av denne (se kapittel 9)
- Før deretter betjeningsenheten lett skråstilt inn i holderen [21a] på holdeplaten [21]. Hold da betjeningsenheten fast nede på håndtaket, ikke på hastighetsreguleringshjulet [16] (se figur).
- Vipp betjeningsenheten mot holdeplaten [21] til den hørbart låses i holderen [21b].
- Kontroller riktig feste av betjeningsholderen på holdeplaten [21].



**Hold da betjeningsenheten fast bare på håndtaket ved innføring i holdeplaten [21] og ikke under noen omstendigheter på hastighetsreguleringshjulet [16] (se figur nedenfor). Du unngår da en utilsiktet innkobling av betjeningsenheten.**

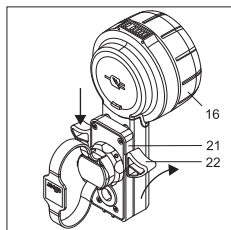

### Ta av betjeningsenhet

- Trekk til parkeringsbremsene på rullestolen din.
- Slå av e-motion-hjulene hvis de ikke er slått av allerede (se bruksanvisningen til e-motion M25).
- Slå av betjeningsenheten (se kapittel 9)
- Trykk ned låsen [22] på holdeplaten [21] på en eller begge sider. Hold betjeningsenheten kun i håndtaket, aldri i hastighetsreguleringshjulet [16].
- Fjern betjeningsenheten fra holdeplaten [21]. Hold da betjeningsenheten fast på håndtaket, ikke på hastighetsreguleringshjulet [16].
- Legg betjeningsenheten ned på et sikkert sted.



Når du trykker ned låsen [22] og tar betjeningsenheten ut av holdeplaten [21], må du aldri holde den i hastighetsreguleringshjulet [16], men kun i håndtaket (se bildet). Dette forhindrer at betjeningsenheten slås på utilsiktet og faller ned.

### Informasjon for venstrehendte

- Hvis du ikke angir noe annet ved bestilling av e-motion, monteres holdeplaten [21] som standard på høyre side av rullestolen.
- Med Mobility-appen kan betjeningsenheten alltid omstilles til bruk av venstrehendte. Nærmere om dette finner du i bruksanvisningen til e-motions Mobility-app.

### 3. Stille inn betjeningsenhet

Dersom det ønskes eller det er nødvendig, kan posisjonen til displayet [23] tilpasses.

- Slå helt av de to e-motion-hjulene (se bruksanvisningen til e-motion M25).
- Åpne dekslet [18] til betjeningsenheten.
- Løsne de tre skruene [25] på baksiden av betjeningsenheten med **maksimalt en halv omdreining**. Til dette formålet brukes en unbrakonøkkel, nøkkelvidde 2,5.
- Drei ringen [24] til displayet [23] befinner seg i ønsket posisjon. Trekk til etterpå de tre skruene [25] forsiktig til ringen [24] ikke lar seg dreie lenger.
- Lukk dekslet [18] til betjeningsenheten.

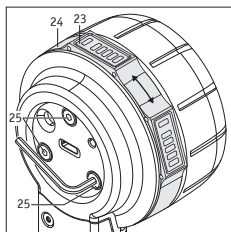

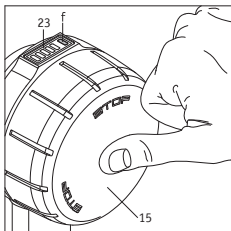

#### 4. Slå på systemet

Ved bruk av betjeningsenheden settes e-motion i den såkalte cruisemodusen. For å starte en kjøring må e-motion-hjulene og betjeningsenheden slås på. Utfør følgende trinn etter hverandre for å gjøre dette:

- Slå av alle Bluetooth®-enhetene i næromgivelsene slik at opprettingen av forbindelsen mellom driv- og betjeningsenheden ikke forstyrres.
- Slå på de to e-motion-hjulene (se bruksanvisningen til e-motion M25). Hvis de befinner seg i standbymodus (midtre hvit LED tennes kort hvert 10. sekund), er en opprettelse av forbindelse mulig
- Slå på betjeningsenheden (denne må befinne seg i holderen [21]) ved å trykke ca. 1 sekund på knappen [15].
- LED-en [f] signaliserer nå kapasiteten til batteriene i betjeningsenheden i forskjellige farger (se kapittel 12.2). Hvis LED-en [f] blinker blått, forsøker den å opprette forbindelse til drivenheten per Bluetooth®.
- Hvis ingen Bluetooth®-forbindelse opprettes innen 30 sekunder, blinker LED-en [f] i 10 sekunder i rød farge. Deretter slås betjeningsenheden av.
- Hvis det opprettes Bluetooth®-forbindelse mellom driv- og betjeningsenheden, lyser LED-en [f] til betjeningsenheden hele tiden grønt. Om fargenes betydning, se kapittel 12.2). Batterikapasitet til drivenheten vises også.

Hvis ingen Bluetooth®-forbindelse opprettes med trinnene angitt ovenfor, kan dette skyldes følgende årsaker:

##### **Batteriene til begge e-motion-hjulene er tomme**

Hvis betjeningsenheden fortsatt får en forbindelse med hjulene, vises alt etter ladetilstand enten en advarsel med oransje LED (batteri hjul svakt, men ikke helt tomt), eller en feil med rød LED (batteriene til hjulene er helt tomme), og betjeningsenheden slås av etter 10 sekunder. Hvis det ikke opprettes forbindelse, vises også feil-LED-en rødt, og betjeningsenheden slås av automatisk etter 10 sekunder.

##### **Batteriet til betjeningsenheden er tomt**

Hvis batteriet ikke lenger har en tilstrekkelig kapasitet, tennes LED-en [a] på displayet [23] kort når betjeningsenheden slås på. Deretter slås systemet helt av. Lad opp batteriet slik dette er beskrevet i kapittel 10.

##### **Feil i systemet**

Se da oppføringene i kapittel 12.3.

## Feil på Bluetooth®-enheter

Kontroller om alle Bluetooth®-enhetene i næromgivelsene er slått av.

Hvis dette er tilfelle og det til tross for flere forsøk opprettes ingen forbindelse mellom driv- og betjeningsenheten, henvend deg til forhandleren din.

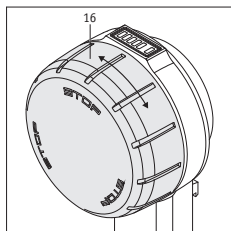

## 5. Kjøre med betjeningsenheten (cruisemodus)

Hvis begge e-motion-hjulene og betjeningsenheten er forbundet med hverandre via Bluetooth®, kan kjøringen starte. Ta da hensyn til det følgende:

- E-motion kan i cruisemodus (sett fra førerens posisjon) bare kjøre forover, ikke bakover. Plugg derfor alltid i e-motion-hjulene på riktig side! Allerede på fabrikk er det satt på klistermerker for høyre/venstre (i forhold til rullestolens kjøreretning). Hvis hjulene ikke settes på riktig side, er det fare for at rullestolen kjører bakover. Det er fare for skader!
- Betjeningsenheten har ingen bremsefunksjoner. Styringen av kjøreretning og bremsing av rullestolen foretas med de to håndhjulene [5] til e-motion-hjulene.
- Ved å dreie hastighetsreguleringshjulet [16] forover setter e-motion seg i bevegelse. Desto mer hastighetsreguleringshjulet bevegges i kjøreretningen, desto raskere beveger rullestolen seg.
- Hastighetsreguleringshjulet [16] kan dreies uten stopp. Men når maksimalhastigheten nås, er likevel ingen hastighetsøkning lenger mulig.
- For å redusere hastigheten må hastighetsreguleringshjulet [16] dreies mot kjøreretningen.
- For å stanse rullestolen helt etter utkobling av drevet må du bremse den som vanlig med håndhjulene.
- Du kan også aktivere cruisemodusen mens rullestolen allerede beveger seg. Her brukes den aktuelle hastigheten til rullestolen som starthastighet for cruisemodusen, og med utgangspunkt i denne kan du stille inn cruisehastigheten raskere eller saktere ved å dreie på hastighetsreguleringshjulet [16] i eller mot kjøreretningen.





Grunnlaget for den kontinuerlige driftsstøtten til e-motion er en aktiv Bluetooth®-forbindelse mellom betjeningsenheten og e-motion-hjulene. Hvis denne Bluetooth®-forbindelsen avbrytes, veksler de to e-motion-hjulene automatisk til tomgang. Kraftstøtten via håndhjulene er da igjen tilgjengelig. Rullestolbrukeren kan dermed alltid reagere på nødsituasjoner ved å betjene systemet som en manuell rullestol.

Hvis Bluetooth®-forbindelsen avbrytes, må denne opprettes manuelt igjen (se kapittel 4).

Samlet sett garanterer de anvendte teknologiene en god "Quality of Service (QoS)" for Bluetooth®-forbindelsen. Forbindelsen til appen kjører via den samme Bluetooth®-modulen. Bluetooth®-forbindelsen er likevel svært sikker med den siste aktuelle krypteringen og med hensyntaken til "Sweyn Tooth-sikkerhetsproblemer".

Et brudd på Bluetooth®-forbindelsen kan ulike grunner.

E-motion har bestått EMC-kontrollen iht. ISO 7176-21 inkludert den aktive Bluetooth®-forbindelsen og kontrollen av "Wireless Coexistence" iht. ANSI C63.27:2017 uten problemer. Derfor er avbrudd i bolig- eller kontormiljøer svært usannsynlige. Men det er likevel ikke mulig å forutse alle mulige støykilder.

Det er likevel svært usannsynlig at Bluetooth®-forbindelsen avbrytes av andre støykilder slik som f.eks. tyverialarmsystemer.

Forsettlig hackerangrep kan ikke helt utelukkes for medisinsk utstyr. En angriper kan forsøke å få apparatet til å bryte sammen ved å utløse alvorlige feil med såkalte "Sweyn Tooth-sikkerhetsproblemer", noe som fører til en "Denial-of-Service-tilstand". Når Bluetooth®-forbindelsen til e-motion avbrytes pga. et angrep, stanser systemet kjørestøtten for å sette systemet i sikker tilstand. Uansett brytes forbindelsen. Du kan først reagere for å unngå farlige situasjoner ved å drive systemet som en manuell rullestol, og på denne måten komme deg ut av faresonen.



Vær oppmerksom på at du kan oppnå betydelig høyere hastigheter med e-motion i tomgang ute av cruisemodusen (f.eks. ved kjøring nedoverbakke) enn det cruisemodusen tillater. Hvis cruisemodusen aktiveres i denne situasjonen, resulterer dette i en svært brå reduksjon av hastigheten til maksimal cruisehastighet. Det er økt fare for å vippe ut forover av rullestolen.



De enkelte trinnene på hastighetsreguleringshjulet lar seg programmere individuelt med e-motionens Mobility-app. Les bruksanvisningen til e-motionens Mobility-app for mer om disse utførelsene.



Hvis forskjellen mellom den aktuelle kjørehastigheten og maksimal cruisemodus hastighet er for høy (mer enn ca. 4 km/t), lar cruisemodus seg ikke aktivere via betjeningsenheten.

## 6. Nødstopp i faresituasjoner

Alle rullestolbrukere er trent på å stanse rullestolen umiddelbart dersom det oppstår farlige situasjoner ved å bremse med håndhjulene.

For å stanse rullestolen under en kjøring i cruisemodus raskt og sikkert i faresituasjoner finnes det to muligheter:

- Trykk på den utvendige flaten til på/av-knappen [15]. De to e-motion-hjulene veksler da til friløp med kraftstøtte, betjeningsenheten slås imidlertid **ikke** av, men befinner seg som før i påslått tilstand.
- Brems rullestolen deretter via håndhjulene så fort som mulig til den står stille.
- Alternativt finnes det mulighet for å bremse rullestolen direkte via håndhjulene til de to e-motion-hjulene i faresituasjoner. Håndhjulene styres da samtidig mot kjøreretningen. De to e-motion-hjulene veksler da til friløp med kraftstøtte. Betjeningsenheten slås imidlertid **ikke** av, men befinner seg som før i påslått tilstand. Det er her ev. nødvendig å styre håndhjulene mot kjøreretningen i lengre tid (ca. 1 sekund) for å forårsake en utkobling av cruisemodusen.

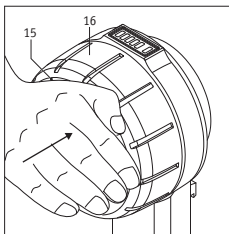



Ved en kollisjon med en hindring slås e-motion-hjulene cruisemodusen fort av.



Ved å trykke på på/av-knappen [15] (mindre enn 1 sekund) slås verken betjeningsenheten eller de to e-motion-hjulene av – dette ser du på de lysende LED-ene. Dette betyr at e-motion-hjulene setter seg i bevegelse med én gang det dreies på hastighetsreguleringshjulet [16] (ev. utilsiktet). I et nødstilfelle skal du da slå av e-motion-hjulene helt av (se kapittel 9) til ufarlig kjøring videre er mulig.

## 7. Skifte av støtetrinn

Hvis betjeningsenheten er slått på og det er Bluetooth®-forbindelse til begge e-motion-hjulene, kan det veksles frem og tilbake mellom støtetrinn 1 og 2 for støtte av den manuelle restkraftstøttende kjøremodus. Her er alltid to korte trykk (dobbelklikk) på på/av-knappen [15] nødvendig.

Ved første innkobling befinner e-motion seg alltid i det støtetrinnet som var aktivert før siste utkobling.



Alt etter hvilket støtetrinn som er aktivert og stilt inn, kan maksimal mulig cruisehastighet variere, f.eks. maksimalt 4 km/t i støtetrinn 1, kjøreprofil standard.

## 8. Bruk av den valgfrie ECS-fjernstyringen eller av Mobility-appen

Både den valgfrie ECS-fjernstyringen og også Mobility-appen kan brukes med e-motion. Av tekniske grunner er likevel ikke samtidig bruk med betjeningsenheten mulig. Kun betjeningsenheten, ECS-fjernstyringen eller Mobility-appen kan hver for seg kommunisere med begge e-motion-hjulene.

Hvis du ønsker å bruke ECS-fjernstyringen eller Mobility-appen, må betjeningsenheten være slått av på forhånd (se kapittel 9). De to e-motion-hjulene befinner seg i standbymodus, og kan forbindes og aktiveres med ESC-fjernstyringen eller Mobility-appen med frikoblet ECS-funksjon.

## 9. Slå av betjeningsenheten

Hvis betjeningsenheten slås av, settes e-motion-hjulene i standbymodus.

Hvis betjeningsenheten er slått på, kan begge e-motion-hjulene slås av eller settes i standbymodus.

- Ved kort trykking på på/av-knapp [15] slås begge e-motion-hjulene i friløp med restkraftstøtte. Betjeningsenheten blir værende på når du gjør dette.
- Hvis på/av-knappen [15] trykkes i mer enn 2 sekunder, settes både de to e-motion-hjulene og betjeningsenheten i standbymodus. På betjeningsenheten slukker da alle LED-ene. På de to e-motion-hjulene tennes den midtre LED-en i batterivisningen hvert 10. sekund for å signalisere standbymodusen.
- Avhengig av den innstilte tiden for automatisk selvutkobling for begge hjulene (se kapittel 13), slår også betjeningsenheten seg av. Den kan deretter slås på med å trykke på på/av-knappen [15] igjen. De to e-motion-hjulene veksler da også automatisk fra standbymodus til kjøreberedskap.

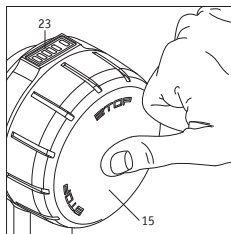

På reiser, spesielt på flyreiser, må betjeningsenheten og de to e-motion-hjulene slås helt av! Ytterligere informasjon om flyreiser og flymodus finner du i bruksanvisningen M25 og i appen.

## 10. Lade batteriene til betjeningsenheten

### 10.1 Merknad om ladeapparater

Alber leverer ikke et separat ladeapparat for betjeningsenheten. For bare å lade betjeningsenheten kan en USB-lader tilgjengelig hos elektroforhandleren brukes. Denne må oppfylle følgende tekniske spesifikasjoner:

- maksimalt +5 volt likespenning
- maksimalt 1,5 ampere strømstyrke
- Tilkobling for en ladekabel USB type A

(Ladekabelen er inkludert i leveringen av DuoDrive)

Alternativt kan også andre USB-ladere som finnes i handelen, brukes. De skal oppfylle kravene til USB 2.0 eller USB 3.0-standarden. Det kan likevel forekomme at betjeningsenheten hindrer ladeprosessen hvis det brukte ladeapparatet ikke er kompatibelt.



**Ladeapparater med en spenning på mer enn 5 V må uansett ikke brukes!**

**Fare for ødeleggelse av elektronikk pga. overspenning.**

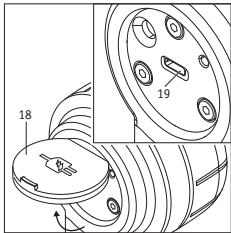

### 10.2 Ladeprosess

- Åpne dekslet [18], og før USB-kabelen til ladeapparatet inn i ladekontakten [19]. Bluetooth®-forbindelsen til hjulene avbrytes da automatisk. En kjøring med e-motion er nå bare mulig i friløp (med kraftstøtte).
- Ladeprosessen startes, LED-en [f] på betjeningsenheten blinker grønt.
- Når ladeprosessen er tilkoblet, lyser LED-en [f] grønt hele tiden.
- Utfør ladeprosessen iht. bruksanvisningen til ladeapparatet.
- Etter fullført ladeprosessen: Fjern USB-kabelen til ladeapparatet fra betjeningsenheten.
- Slå på betjeningsenheten igjen (se kapittel 4) for å aktivere cruisemodusen igjen.



Følg også anvisningene i betjeningsveiledningen til det brukte ladeapparatet under lading.



Før ladeprosessen startes, må rullestolen sikres mot å rulle vekk utilsiktet med parkeringsbremsen.



I betjeningsenheten finnes oppladbare litium-ionbatterier integrert. Rullestolbrukeren kan av sikkerhetsgrunner ikke fjerne dem, om nødvendig må de monteres og skiftes ut med nye av autorisert forhandler. Før idriftsettelse samt før start av ladeprosessen må du lese og følge sikkerhets- og varselanvisningene.



Batteriet til betjeningsenheten skal alltid lades helt opp slik at du alltid når maksimal rekkevidde under kjøring.

## 11. Ekstra visninger av driftstilstandene på e-motion-hjulet ved kjøring i cruisemodus

(For totaloversikt se bruksanvisningen til e-motion M25)

Driftstilstand	Signalisering (til gjenkjenne på)	Aktivering av cruisemodus med	Strømforbruk til batteriet
Cruisemodus betjeningsenhet	Visning ladetilstand på batteriene med LED-indikatoren [1] på drivhjulet og betjeningsenheten.	Vridning på hastighetsregulerings-hjulet [16]	Rekkevidde inntil 15 km (i området)  Faktisk strømforbruk avhengig av cruisehastighet, brukervekt og terreng.
Cruisemodus	Visning av hastigheten i cruisemodusfunksjonen til e-motion Mobility-appen (med tillegg i prisen)	Ved å skyve en gang logges cruisehastigheten	Rekkevidde inntil 15 km (i området)  Faktisk strømforbruk avhengig av cruisehastighet, brukervekt og terreng.

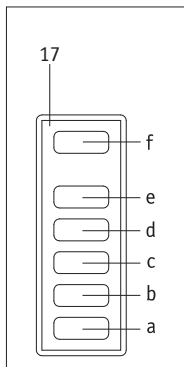

## 12. Visninger og feilmeldinger på betjeningsenheten

### 12.1 Ladetilstand på batteriene til e-motion-hjulene

Hvis betjeningsenheten er forbundet til drivhjulene, vises ladetilstanden for det svakere batteriet i visningen [17] som følger:

LED [a] blinker: Batteriladetilstand <10 %

LED [a] lyser: Batteriladetilstand > 10 %

LED-ene [a] og [b] lyser: Batteriladetilstand > 20 %

LED-ene [a], [b] og [c] lyser: Batteriladetilstand > 40 %

LED-ene [a], [b], [c] og [d] lyser: Batteriladetilstand > 60 %

LED-ene [a], [b], [c], [d] og [e] lyser: Batteriladetilstand > 80 %

### 12.2 Ladetilstand til batteriene i betjeningsenheten

Ladetilstanden til batteriet til betjeningsenheten vises bare i indikatoren [17] av LED-en [f].

LED [f] lyser grønt hele tiden: Batterikapasitet > 20–100 %

LED [f] lyser gult hele tiden: Batterikapasitet > 10–20 %

LED [f] lyser rødt hele tiden: Batterikapasitet > 2–10 %

LED [f] blinker rødt hele tiden: Batterikapasitet <2 %, batteriet er nesten tomt

### 12.3 Feilmeldinger og advarsler på betjeningsenheten

Feilmeldinger og advarsler vises på LED-indikatoren [1] på det aktuelle hjulet (se bruksanvisningen til e-motion M25).

- Hvis det oppstår en alvorlig feil, som forhindrer kjøring videre med e-motion-hjulene, blinker LED-en [f] rødt.

Kontroller LED-indikatoren [1] på det aktuelle e-motion-hjulet for nøyaktig identifikasjon av feilen. Alternativt kan hjulet forbindes med e-motionens Mobility-app for feilanalyse.

- Hvis en advarsel forekommer, men det fortsatt er mulig å kjøre videre, blinker LED-en [f] gult. Kontroller LED-indikatoren [1] på det aktuelle e-motion-hjulet for nøyaktig identifikasjon av feilen.
- Ved en av feilene som har oppstått på betjeningsenheten, lyser LED-en [f] rødt. Betjeningsenheten slår seg deretter av automatisk etter 10 sekunder.

### **13. Automatisk selvutkobling**

For å spare energi er det definert forsinkelsestider før e-motion-hjulene som følges av en automatisk selvutkobling. Tiden som er stilt inn fra fabrikken, for automatisk selvutkobling er på 60 minutter. En tilpasning hos forhandler er mulig.

På tidspunktet for selvutkobling deaktiveres også betjeningsenheten. Fra dette øyeblikk er det ingen aktiv Bluetooth®-forbindelse mellom betjeningsenheten og e-motion-hjulene. Disse befinner seg i den såkalte standbymodusen.

For å ta systemet i bruk igjen kan e-motion-hjulene slås på igjen via betjeningsenheten innen 48 timer. Hvis du e-motion-hjulene har vært lengre i standbymodus enn 48 timer, må disse slås på direkte via på/av-knappen [2].

### **14. Paring**

#### **14.1 Generelle anvisninger**

Hvis du har anskaffet e-motion sammen med betjeningsenheten, er denne allerede stilt inn på begge hjulene og kan straks tas i bruk. Hvis betjeningsenheten er skiftet ut ved reparasjon, må den læres inn på nytt på e-motion-hjulene.

Av internettsikkerhetshensyn, også vern mot hackerangrep, kreves en smarttelefon med e-motion Mobility-appen for paring av betjeningsenheten. Denne kan lastes ned gratis ved å søke etter "e-motion M25" i Apple Appstore eller Google Playstore.



## 14.2 Paring av e-motion-hjulene med betjeningsenheten

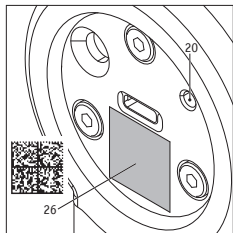

- Start e-motion Mobility-appen på smarttelefonen, og opprett en forbindelse til e-motion-hjulene dersom det fortsatt ikke er gjort.
- Velg funksjonen "Skift ut betjeningsenhet" i menyen "Innstillinger". Kameraet på smarttelefonen din startes automatisk.
- Åpne dekslet [18] på baksiden av betjeningsenheten, og skann QR-koden på klistermerket [26].
- En ny merknad vises i appen, og du må kvittere denne med OK.
- Deretter blinker alle 5 segmentene til LED-batterivisningen til de to e-motion-hjulene hvitt.

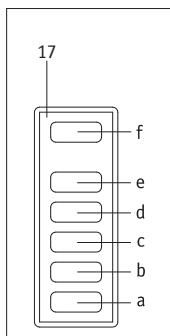

Du kan nå begynne med paringen av betjeningsenheten.

- Slå nå på betjeningsenheten via på/av-knappen (se kapittel 4)
- Trykk direkte deretter Pairing-tasten [20] (paring) på baksiden av betjeningsenheten i minst tre sekunder med en smal, men ikke spiss gjenstand (f.eks. kulepenn) til LED-en [f] blinker blått på visningen [17], og LED-ene [b] og [d] blinker hvitt.
- Når e-motion-hjulene oppdages av betjeningsenheten (denne prosessen kan ta flere sekunder), lyser LED-en [f] grønt. LED-ene [a] til [e] viser batteritilstanden til hvert hjul med den laveste kapasiteten.
- Paringen er vellykket fullført, betjeningsenheten kan nå brukes sammen med e-motion-hjulene.



Paringen er bare mulig når LED-batterivisningene til de to e-motion-hjulene blinker. Hvis den foreskrevne tiden skulle overskrides, gjenta prosedyren. Hvis du ikke finner QR-kode på e-motion-hjulene eller betjeningsenheten, eller hvis du ikke klarer å skanne denne, kontakt forhandleren eller Alber Service Center.



Hvis betjeningsenheten brukes på venstre monteringside, er det nødvendig at forhandleren foretar programvareinnstillingen for dette.

## 15. Tekniske data for betjeningsenheten

Celletype:	Litium-ion 18650
Nominell spenning:	3,6 V DC
Nominell kapasitet:	2,6 Ah
Nominell energi:	9,36 Wh
Ladetemperatur:	0° C til +45 °C
Driftstemperatur:	-25 °C til +50 °C
Kapslingsgrad:	IPx4
Vekt, inkl. batteri:	0,25 kg

## 16. Minstekrav til ladeapparatet (ikke inkludert i leveransen)

Utgangsspenning:	maksimal +5 volt
Nominell utgangsstrøm:	maksimalt 1,5 ampere
Tilkobling for ladekabel:	USB type A (Ladekabelen er inkludert i leveringen av DuoDrive)

## 17. Sikkerhets- og farehenvisninger ved kjøring med e-motion



Les og følg sikkerhets- og farehenvisninger fra kapittel 3 i bruksanvisningen til e-motion M25.

## 18. Tilleggssikkerhetshenvisninger om kjøring i cruisemodus (kjøring med bruk av betjeningsenheten eller Mobility Plus-appen)

- Forsikre deg før kjørestart om at parkeringsbremsen på rullestolen fungerer slik den skal, slik at den er sikret mot å rulle vekk utilsiktet. Hvis dette ikke er tilfellet, må du henvende deg til din fagforhandler.
- Plugg alltid i e-motion-hjulene på riktig side! Allerede på fabrikk er det satt på klistermerker for høyre/venstre (i forhold til rullestolens kjøreretning). Hvis hjulene ikke settes på riktig side, er det fare for at rullestolen kjører bakover. Det er fare for skader!
- Hvis du må skifte ut et hjul eller en betjeningsenhet pga. en defekt, kontroller at hjulene er satt på riktig side på rullestolen iht. klistermerkene ved ny paring via smarttelefonappen. Merk de nye hjulene med ekstra klistermerker eller permanent marker ved behov.
- Aktiver alltid først parkeringsbremsen til rullestolen før du plasserer betjeningsenheten i den angitte holderen på rullestolen.
- Slå først på betjeningsenheten når betjeningsenheten er riktig satt i.
- Før du bruker cruisemodusen i offentlige rom, bør du gjøre deg kjent med kjøreegenskapene i sikre og farefrie omgivelser. Lær deg følgende: innstilling av jevn hastighet, retningsendring når du kjører med jevn hastighet, akselerering til en høyere hastighet samt oppbremsing og atferd i forbindelse med nødstop. Disse grunnleggende kjøresituasjonene bør du ha gjort og øvd nøye på før du bruker fjernfunksjonen ute på gata.
- Rygging i cruisemodus er ikke mulig. Veksle til kraftstøttet manuell kjøremodus for dette.
- Styring av rullestolen under kjøring i cruisemodus foretas via håndhjulene.
- Når cruisemodus er aktivert, må du alltid holde hendene i nærheten av griperingene slik at du rekker å foreta retningsforandringer og stanse rullestolen sikkert.
- Under kjøring i cruisemodus må hendene alltid være i nærheten av håndhjulene for å kunne bremse rullestolen fort med hendene ved en eventuell utkobling av cruisemodusen. Hvis cruisemodusen deaktiveres, befinner e-motion-hjulene seg i friløp, men kraftstøtten er likevel fortsatt tilgjengelig.
- Ved kjøring i hellinger kan cruisemodus deaktiveres utilsiktet når Bluetooth®-forbindelsen til smarttelefonen brytes, eller begge sensorene på håndhjulene mottar et faresignal på grunn av en vibrasjon. Ved deaktivert cruisemodus befinner e-motion-hjulene seg i friløp igjen, og hastigheten til rullestolen kan øke i hellinger. Hold hendene i nærheten av håndhjulene når du kjører i bakker, og vær klar til å bremse.
- Cruisemodus skal bare aktiveres av personen som sitter i rullestolen. Personer som ikke kjenner til cruisemodusfunksjonen, har ikke lov til verken å aktivere eller bruke denne funksjonen.



Ihre Alber-Vertretung / Your Alber representative / Votre représentation Alber /  
Vostra rappresentanza Alber / Su representación Alber / Din Alber representant /  
Din Alber-agenturene / Uw distributeur Alber / Deres Alber-repræsentation

© Alber, Albstadt



**Alber GmbH**

Vor dem Weißen Stein 14

72461 Albstadt-Tailfingen

Telefon +49 (0)7432 2006-0

Telefax +49 (0)7432 2006-299

info@alber.de

www.alber.de