

E-MOTION[®]

duo drive

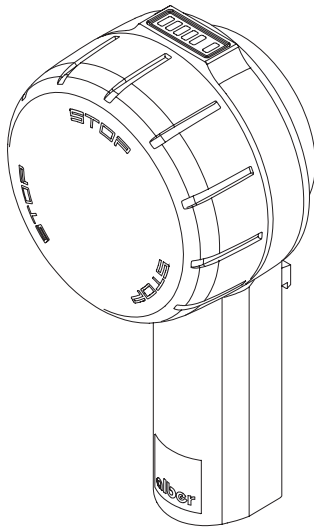

Brugsvejledning e-motion DuoDrive DK

Manual de instrucciones e-motion DuoDrive ES

Käyttöohjeet e-motion DuoDrive FI

Istruzioni per l'uso e-motion DuoDrive IT

Instruções de uso e-motion DuoDrive PT

Instruktionsbok e-motion DuoDrive SE



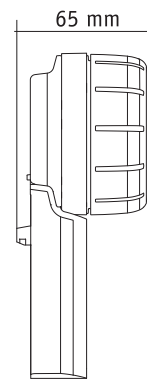
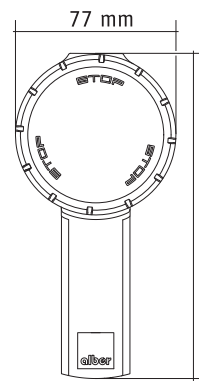
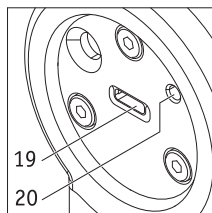
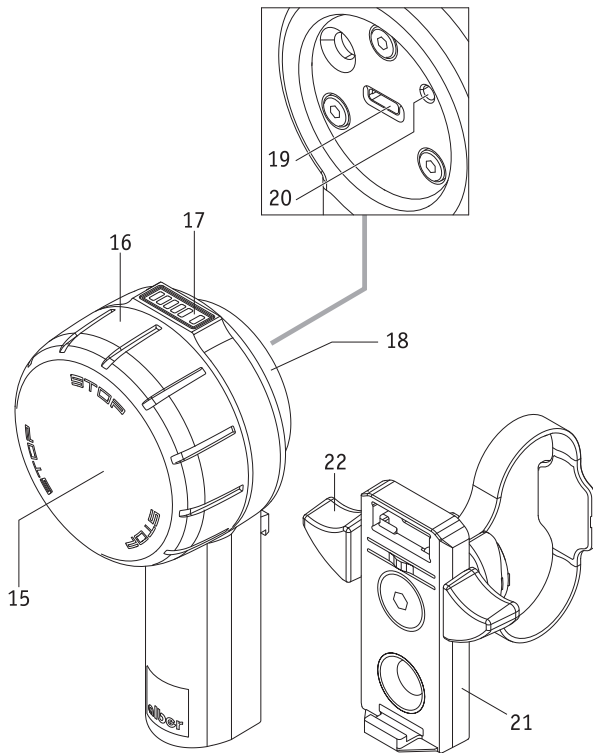

Innehåll

1.	Inledning	2	12.	Indikeringar och felmeddelanden på manöverenheten	13
2.	Sätta dit och ta bort manöverenheten	3	12.1	Laddningsstatus för batterier i e-motion-hjul	13
3.	Ställa in manöverenheten	4	12.2	Laddningsstatus för manöverenhetens batteri	13
4.	Starta systemet	5	12.3	Fel- och varningsmeddelanden på manöverenheten	13
5.	Köra med manöverenheten (cruiseläge)	6	13.	Automatisk självstängning	14
6.	Nödstopp vid farliga situationer	8	14.	Parkoppling	14
7.	Byta stödstege	9	14.1	Allmänna hänvisningar	14
8.	Använda tillvalet ECS-fjärrkontroll eller Mobility-appen	10	14.2	Parkoppling av e-motion-hjul till manöverenheten	15
9.	Stänga av manöverenheten	10	15.	Tekniska data	16
10.	Ladda manöverenhetens batterier	11	16.	Minimikrav på laddare	16
10.1	Information om laddare	11	17.	Säkerhets- och riskanvisningar vid körning med e-motion	17
10.2	Laddning	11	18.	Ytterligare säkerhetsanvisningar för körning i cruiseläget	17
11.	Ytterligare indikeringar av driftlägen på e-motion-hjul vid körning i cruiseläget	12			



44.0001.4.99.03

Version: 2024-11-15

Den aktuella versionen av denna bruksanvisning går alltid att ladda ned från vår hemsida www.alber.de. Om du behöver en version med större text ladda ner bruksanvisningen som en PDF-fil från vår webbplats. Du kan visa denna fil större på din skärm.

1. Inledning

Den här bruksanvisningen innehåller information om *e-motion M25 DuoDrive* – en manöverenhet som används för att köra med e-motion-drivningen i det så kallade cruiseläget, kallas härnäst ”e-motion”. Viktiga tips, hänvisningar och varningar är i denna bruksanvisning markerade på följande sätt:



Tips, hänvisningar och särskild information.

2



Varning för eventuella faror för din säkerhet och hälsa samt anvisningar om risk för möjliga personsador. Varning för eventuella tekniska problem eller skador.

- Hänvisningarna och varningarna måste beaktas för att förhindra personsador och skador på produkten!
- Uppgifter i denna bruksanvisning som t.ex. ”fram”, ”bak”, ”vänster”, ”höger” etc. avser positionen från förarens perspektiv.
- Symbolerna på etiketterna, och till viss del i den här bruksanvisningen, förklaras i bruksanvisningen till e-motion M25.



Alber GmbH fransäger sig ansvar för skador som kan härledas till

- icke ändamålsenlig användning av e-motion och dess tillbehördelar
- att e-motion och dess tillbehördelar har använts av en person som inte instruerats
- att e-motion och dess tillbehördelar har använts på ett sätt som inte motsvarar de aktuella anvisningarna – i synnerhet säkerhets- och riskanvisningarna i den här bruksanvisningen
- att användaren eller tredje part har överskridit tekniska gränsvärden som definierats i den här bruksanvisningen.



Innan du tar e-motion i drift, gör dig förtrogen med alla säkerhets- och riskanvisningar i de enskilda kapitlen i denna bruksanvisning och i bruksanvisningen till e-motion M25.

2. Sätta dit och ta bort manöverenheten

Din sjukvårdshandel har monterat en fästplatta [21] som används för att sätta fast manöverenheten på rullstolen. Du kan när som helst lägga in manöverenheten i fästplattan ta ut den ur fästplattan.

Sätta dit manöverenheten

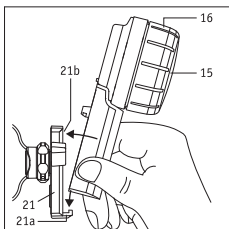

- Dra åt rullstolens parkeringsbromsar.
- Stäng av de båda e-motion-hjulen (se bruksanvisning till e-motion M25).
- Om manöverenheten är igång ska den först stängas av (se kapitel 9)
- För därefter in manöverenheten något lutad i fästet [21a] på fästplattan [21]. Håll fast manöverenheten nedtill på handtaget, aldrig i hastighetsväljaren [16] (se bild).
- Luta manöverenheten mot fästplattan [21] tills den hörbart klickar fast i fästet [21b].
- Kontrollera att manöverenheten sitter ordentligt fast i fästplattan [21].



Håll aldrig manöverenheten i hastighetsväljaren [16] när du för in den i fästplattan [21] utan håll endast i handtaget (se bilden bredvid). Därmed undviker du att oavsiktligt starta manöverenheten.

Ta bort manöverenheten

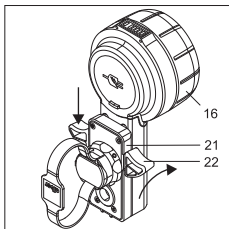

- Dra åt rullstolens parkeringsbromsar.
- Om du inte redan gjort det, stäng av de båda e-motion-hjulen (se bruksanvisning e-motion M25).
- Stäng av manöverenheten (se kapitel 9)
- Tryck ned spärren [22] på fästplattan [21] på en eller båda sidorna. Håll manöverenheten endast i handtaget, aldrig i hastighetsväljaren [16].
- Ta bort manöverenheten från fästplattan [21]. Håll manöverenheten i handtaget, aldrig i hastighetsväljaren [16].
- Lägg manöverenheten på en säker plats.



När du trycker ned spärren [22] och tar bort kontrollenheten från fästplattan [21] får du aldrig hålla den i hastighetsväljaren [16], utan endast i handtaget (se bilden). Detta förhindrar att kontrollenheten oavsiktligt slås på och faller ned.

Information för vänsterhänta

- Om du inte har angett annat vid beställningen av e-motion monteras fästplattan [21] som standard på rullstolens högra sida.
- Med Mobility-appen kan man när som helst ställa om manöverenheten till användning för vänsterhänta. Mer information om detta finns i bruksanvisningen till Mobility-appen för e-motion.

3. Inställning av manöverenheten

Om så önskas eller om det behövs kan man anpassa placeringen av indikatorn [23].

- Stäng av de båda e-motion-hjulena helt (se bruksanvisning till e-motion M25).
- Öppna skyddskåpan [18] på manöverenheten.
- Lossa de tre skruvarna [25] på baksidan av manöverenheten genom att vrida dem **max. ett halvt varv**. Använd en insexnyckel, storlek 2,5.
- Vrid ringen [24] tills indikatorn [23] befinner sig på önskad position. Dra därefter åt de tre skruvarna [25] försiktigt tills ringen [24] inte kan vridas mer.
- Stäng skyddskåpan [18] på manöverenheten.

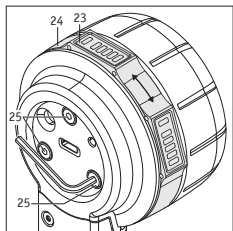

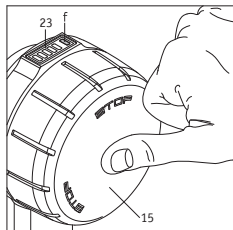

4 Starta systemet

Cruiseläget aktiveras e-motion om manöverenheten används. För att kunna börja köra måste de båda e-motion-hjulen och manöverenheten startas. Utför nedanstående instruktioner i ordningsföljd:

- Stäng av alla Bluetooth®-enheter i den närmaste omgivningen så att de inte ska störa när anslutningen mellan drivenheten och manöverenheten upprättas.
- Starta båda e-motion-hjulen (se bruksanvisning till e-motion M25). Om de befinner sig i standby-läget (den mellersta vita LED-lampan blinkar till kort var 10:e sekund) går det att upprätta en anslutning till manöverdonet
- Starta manöverenheten (den måste befinna sig i fästet [21]) genom att hålla dess knapp [15] intryckt i ca 1 sekund.
- Nu visar LED-lampan [f] manöverenhetens batterikapacitet med olika färger (se kapitel 12.2). Om LED-lampan [f] blinkar blått försöker drivenheten upprätta en anslutning till drivenheten via Bluetooth®.
- Om Bluetooth®-anslutningen inte har upprättats inom 30 sekunder blinkar LED-lampan [f] rött i 10 sekunder. Därefter stängs manöverenheten av.
- Om Bluetooth®-anslutningen har upprättats mellan drivenheten och manöverenheten lyser LED-lampan [f] grönt. För information om färgernas betydelse, se kapitel 12.2). Drivenhetens batterikapacitet visas också. Om inte Bluetooth®-anslutningen upprättas när ovanstående steg utförs kan det bero på följande:

Batterierna i de båda e-motion-hjulen är urladdade

Om manöverdonet fortfarande är anslutet till hjulen visas, beroende på laddningsstatus, antingen en orange LED-lampa för varning (batteri för hjul är svagt men inte helt urladdat) en röd LED-lampa för fel (batterier för hjul är helt tomma) och manöverdonet stängs av efter 10 sekunder. Om ingen anslutning upprättas visas också den röda LED-lampan för fel och manöverdonet stängs av automatiskt efter 10 sekunder.

Manöverenhetens batteri är tomt

Om batteriet inte har tillräckligt med kapacitet blinkar LED-lampan [f] kort till på indikatorn [23] när manöverenheten startas. Därefter stängs systemet av helt. Ladda batteriet enligt anvisningar i kapitel 10.

Fel på systemet

För mer information om detta, se motsvarande stycken i kapitel 12.3

Störning på grund av Bluetooth®-enheter

Kontrollera att alla Bluetooth®-enheter i den närmaste omgivningen är avstängda.

Kontakta din återförsäljare om de är avstängda men ändå ingen anslutning upprättas mellan driv- och manöverenhet.

5. Köra med manöverenheten (cruiseläge)

Om de båda e-motion-hjulen och manöverenheten är anslutna via Bluetooth® går det att börja köra. Beakta följande:

- I cruiseläget kan e-motion (sett från förarens position) endast köra framåt, inte bakåt. Montera därför alltid e-motion-hjulen på rätt sida! Från fabrik levereras de med dekalerna för vänster/höger (sett ur rullstolens färdriktning). Om hjulen inte monteras på rätt sida riskerar rullstolen att köra bakåt. Risk för personsador!
- Manöverenheten har ingen bromsfunktion. De båda drivringarna [5] på e-motion-hjulen används för att styra färdriktningen och bromsa rullstolen.
- Genom att vrida hastighetsväljaren [16] framåt sätts e-motion i rörelse. Ju längre man rör hastighetsväljaren i färdriktningen desto snabbare rör sig rullstolen.
- Hastighetsväljaren [16] är steglös. När maxhastigheten har uppnåtts går det dock inte att öka hastigheten mer.
- För att minska hastigheten måste hastighetsväljaren [16] vridas mot färdriktningen.
- För att stanna rullstolen helt efter att drivningen har stängts av måste man bromsa som vanligt med drivringarna.
- Du kan även aktivera cruiseläget när rullstolen redan befinner sig i rörelse. Rullstolens aktuella hastighet används i sådana fall som starthastighet för cruiseläget. Genom att sedan vrida på hastighetsväljaren [16] i eller mot färdriktningen kan du sedan öka eller sänka hastigheten för cruiseläget.

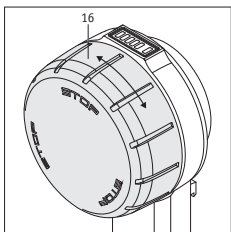



Det måste finnas en aktiv Bluetooth®-anslutning mellan manöverdonet och e-motion-hjulen för att e-motion kontinuerligt ska kunna fungera som hjulmotor. Om den här Bluetooth®-anslutningen avbryts övergår e-motion-hjulen automatiskt till frihjulsläget. Det går dock fortfarande att använda kraftstödsfunktionen med drivringarna. Det gör att rullstolsföraren alltid kan reagera på nödsituationer genom att manövrera systemet med drivringarna som på en manuell rullstol. Om Bluetooth®-anslutningen har avbrutits måste den upprättas manuellt igen (se kapitel 4).

Alla olika typer av teknik som används garanterar en passande "Quality of Service (QoS)" för Bluetooth®-anslutningen. Anslutningen till appen upprättas via samma Bluetooth®-modul. Bluetooth®-anslutningen är mycket säker tack vare toppmodern kryptering och eftersom hänsyn har tagits till SweenTooth-brister.

Det kan finnas olika skäl till varför Bluetooth®-anslutningen avbryts. e-motion har med beröm godkänt klarat av både EMC-testet enligt ISO 7176-21 inklusive den aktiva Bluetooth®-anslutningen och testet av "Wireless Coexistence" enligt ANSI C63.27:2017. Av detta skäl är det högst osannolikt att anslutningen skulle avbrytas i hem- eller kontorsmiljöer. Det är dock inte möjligt att förutse alla potentiella massiva störningskällor. Att Bluetooth®-anslutningen skulle avbrytas av andra störningskällor som t.ex. stölskyddssystem är ändå högst osannolikt.

Det går inte att helt utesluta avsiktliga hackerattacker på marknaden för medicinsk utrustning. En angripare kan försöka förstöra utrustningen genom att t.ex. utlösa hårda fel genom en så kallad SweenTooth-brist. Sådana fel leder till ett "Denial-of-Service"-tillstånd. Om Bluetooth®-anslutningen på e-motion har avbrutits p.g.a. en hackerattack, stoppar systemet drivningen för att kunna aktivera systemets säkra tillstånd. Anslutningen avbryts alltid. Du kan när som helst reagera för att avvärja farliga situationer genom att manövrera systemet som en manuell rullstol och på så sätt avlägsna dig ur farozonen.



Observera att du kan komma upp i mycket högre hastigheter med e-motion i frihjulsläge än vad du kan göra när cruiseläget är aktiverat (t.ex. vid körning i nedförsläp). Om du i en sådan situation aktiverar cruiseläget via manöverenheten, resulterar det i att hastigheten abrupt sänks till den maximala cruisehastigheten. Det ökar risken för att ramla ur rullstolen framåt.



Hur mycket varje enskilt steg i hastighetsväljaren påverkar hastigheten går att programmera individuellt i Mobility-appen för e-motion. Läs om detta under motsvarande stycken i bruksanvisningen till Mobility-appen för e-motion.



Om det är för stor skillnad mellan den aktuella körhastigheten och den max. tillåtna hastigheten för cruiseläget (mer än ca 4 km/h) går det inte att aktivera cruiseläget med manöverenheten.

6. Nödstopp vid farliga situationer

Varje rullstolsförare har tränats i att snabbt stanna rullstolen vid farliga situationer genom att bromsa rullstolen med drivringarna.

När cruiseläget är aktiverat finns det två möjligheter att snabbt och säkert stanna rullstolen vid farliga situationer:

- Tryck på utsidan av strömbrytaren [15]. De båda e-motion-hjulen övergår då till frihjulsläget med kraftstöd. Manöverenheten stängs dock **inte** av utan är påslagen precis som tidigare!
- Bromsa därefter rullstolen med drivringarna så fort som möjligt tills att den står helt still.
- I farliga situationer går det alternativt att direkt bromsa rullstolen med drivringarna för de båda e-motion-hjulen. Styr drivringarna samtidigt mot färdriktningen för att göra detta. De båda e-motion-hjulen övergår då till frihjulsläget med kraftstöd. Manöverenheten stängs dock **inte** av utan är påslagen precis som tidigare! Eventuellt behöver du styra drivringarna mot färdriktningen lite längre tid (ca 1 sekund) för att kunna stänga av cruiseläget.

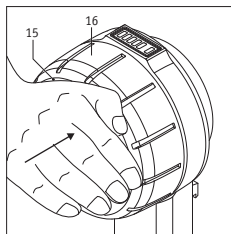



Vid en kollision med ett hinder stänger e-motion-hjulen av cruiseläget strax därefter.



Trycker man kort (mindre än 1 sekund) på strömbrytaren [15] stängs varken manöverenheten eller de båda e-motion-hjulen av – syns på de båda tända LED-lamporna. Det innebär att e-motion-hjulen sätts i rörelse omedelbart efter att man vrider på hastighetsväljaren [16] (ev. oavsiktligt). I det avseendet bör du vid ett nödstopp stänga av e-motion-hjulen helt (se kapitel 9) tills det är möjligt att köra vidare utan fara.

7. Byte av stödstege

Om manöverenheten är påslagen och om det finns en Bluetooth®-anslutning till de båda e-motion-hjulen går det att växla mellan stödstege 1 och 2 för det manuella körläget med stöd av restkraft. För att göra detta behöver måste man två gånger i snabb följd (dubbelklick) trycka på strömbrytaren [15].

När e-motion startas befinner den sig alltid i stödsteget som var aktiverat då e-motion senast stängdes av.



Beroende på vilket stödstege som är aktiverat och inställt kan den maximala cruisehastigheten variera, t.ex. max. 4 km/h i stödstege 1, körprofil Standard.

8. Använda tillvalet ECS-fjärrkontrollen eller Mobility-appen

Både tillvalet ECS-fjärrkontroll och Mobility-appen kan användas med e-motion. Av tekniska skäl går det dock inte att använda dem samtidigt med manöverenheten. Endast separat kan manöverdonet, ECS-fjärrkontrollen eller Mobility-appen kommunicera med de båda e-motion-hjulen.

Om du vill använda ECS-fjärrkontrollen eller Mobility-appen måste manöverenheten stängas av först (se kapitel 9). De båda e-motion-hjulen är i standby-läget och kan anslutas och aktiveras med ECS-fjärrkontrollen eller Mobility-appen med aktiverad ECS-funktion.

9. Stänga av manöverenheten

Om manöverenheten stängs av, aktiveras standby-läget på e-motion-hjulen.

Är manöverenheten är påslagen kan den användas för att stänga av de båda e-motion-hjulen eller aktivera deras standby-läge.

- Tryck kort på strömbrytaren [15] för att försätta de båda e-motion-hjulen i frihjulsläget med stöd av restkraft. Manöverenheten förblir i sådana fall påslagen.
- Om strömbrytaren [15] hålls intryckt längre än 2 sekunder aktiveras både manöverenhetens och de båda e-motion-hjulens standby-läge. Samtidigt släcks alla LED-lampor på manöverenheten. På de båda e-motion-hjulen blinkar batteriindikatorns mellersta LED-lampa var 10:e sekund för att signalera att standby-läget är aktiverat.
- Beroende på vilken tid som ställts in i hjulen för automatisk självavstängning (se kapitel13) stängs även manöverenheten av. Det går att starta manöverenheten igen genom att trycka på strömvbrytaren [15]. De båda e-motion-hjulen väcks i sådana fall också automatiskt ur standby-läget och är redo att köra.

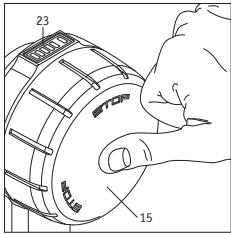

Vid resor, särskilt vid flygresor, måste manöverenheten och de båda e-motion-hjulen stängas av helt! Mer information om ämnet flygresor och flygläget finns i bruksanvisningen till M25 och appen.

10. Ladda manöverenhetens batterier

10.1 Information om laddare

Alber levererar ingen separat laddare till manöverenheten. För att endast ladda manöverenhetens batterier kan man köpa en USB-nätadel i elhandeln som uppfyller följande tekniska parametrar:

- Max. +5 V likspänning
- Max. 1,5 A strömstyrka
- Anslutning för en laddkabel USB typ A
(Laddkabeln ingår i leveransen till DuoDrive)

Alternativt går det även att använda andra USB-nätdelar som finns i elhandeln och som uppfyller kraven för standarden USB 2.0 eller USB 3.0. Om laddaren inte är kompatibel kan det dock hända att manöverenheten inte tillåter att laddningen utförs.



**Laddare med en spänning som överskrider 5 V får absolut inte användas!
Elektroniken riskerar att förstöras av överspänning.**

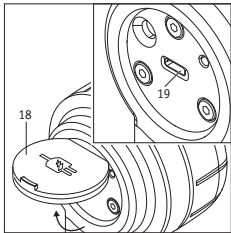

10.2 Laddning

- Öppna skyddskåpan [18] och sätt in laddarens USB-kabel i ladduttaget [19]. Bluetooth®-anslutningen till hjulen avbryts i detta fall automatiskt. Nu går det endast att köra e-motion i frihjulsläget (med kraftstöd).
- Laddningen startar, manöverenhetens LED-lampa [f] blinkar grönt.
- När laddningen har slutförts lyser LED-lampan [f] med ett konstant grönt sken.
- Genomför laddningen enligt bruksanvisningen till laddaren.
- Efter att laddningen har slutförts: Avlägsna laddarens USB-kabel från manöverenheten.
- Starta manöverenheten igen (se kapitel 4) för att aktivera cruiseläget igen.



Följ anvisningarna i laddarens bruksanvisning vid laddningen.



Aktivera parkeringsbromsarna och säkra rullstolen mot att oavsiktligt kunna rulla iväg innan laddningen påbörjas.



Manöverenheten har underhållsfria, uppladdningsbara litium-jon-batterier. Av säkerhetsskäl kan inte rullstolsföraren själv ta ut batterierna utan en auktoriserad återförsäljare måste ta ut dem och ersätta dem med nya batterier. Läs igenom och beakta följande säkerhetsanvisningar och varningar före idrifttagningen och innan laddningen påbörjas.



Manöverenhetens batteri ska alltid laddas upp helt för att nå maximal räckvidd vid körningen.

11. Ytterligare indikeringar av driftlägen på e-motion-hjul vid körning i cruiseläget

(För en totalöversikt, se bruksanvisningen för e-motion M25)

Driftläge	Signalering (kan identifieras med)	Aktivera cruiseläget genom att	Batteriernas strömförbrukning
Cruiseläge manöverdon	Visar batteriernas laddningsstatus med LED-indikering [1] på drivhjulet och på manöverdonet.	Vrida på hastighetsväljaren [16]	Räckvidd upp till 15 km (på plan mark) Den faktiska strömförbrukningen beror på cruisehastigheten, användarens vikt och terrängen.
Cruiseläge	Visar hastigheten i det kostnadspliktiga cruiselägets funktion i Mobility-appen för e-motion.	Skjuta på en gång, cruisehastigheten loggas	Räckvidd upp till 15 km (på plan mark) Den faktiska strömförbrukningen beror på cruisehastigheten, användarens vikt och terrängen.

12. Indikeringar och felmeddelanden på manöverenheten

12.1 Laddningsstatus för batterier i e-motion-hjul

Om manöverenheten är ansluten till drivhjulen under laddningen visas laddningsstatus för det svagare batteriet på indikatorn [17]:

LED-lampa [a] blinkar: Batteriladdning < 10 %

LED-lampa [a] lyser: Batteriladdning > 10 %

LED-lamporna [a] och [b] lyser: Batteriladdning > 20 %

LED-lamporna [a], [b] och [c] lyser: Batteriladdning > 40 %

LED-lamporna [a], [b], [c] och [d] lyser: Batteriladdning > 60 %

LED-lamporna [a], [b], [c], [d] och [e] lyser: Batteriladdning > 80 %

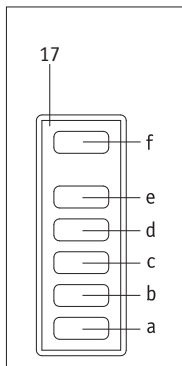

12.2 Laddningsstatus för manöverenhetens batteri

Laddningsstatus för manöverenhetens batterier visas endast på indikatorn [17] med LED-lampan [f].

LED-lampan [f] lyser konstant grönt: Batterikapacitet > 20–100 %

LED-lampan [f] lyser konstant gult: Batterikapacitet > 10–20 %

LED-lampan [f] lyser konstant rött: Batterikapacitet > 2–10 %

LED-lampan [f] blinkar konstant rött: Batterikapacitet < 2 %, batteriet nästan tomt

12.3 Fel- och varningsmeddelanden på manöverenheten

Fel- och varningsmeddelanden visas på LED-indikatorn [1] på det aktuella hjulet (se bruksanvisning för e-motion M25).

- Om det uppstår ett allvarligt fel som förhindrar att det går att köra vidare med e-motion-hjulen blinkar LED-lampan [f] rött.
Kontrollera LED-indikatorn [1] på det aktuella e-motion-hjulet för att identifiera felet. Alternativt kan hjulet anslutas till e-motion Mobility-appen för felanalys.
- Om det uppstår en varning som tillåter att man kör vidare, blinkar LED-lampan [f] gult.
Kontrollera LED-indikatorn [1] på det aktuella e-motion-hjulet för att identifiera varningen.
- Vid ett fel på manöverenheten lyser LED-lampan [f] rött. Därefter stängs manöverenheten automatiskt av efter 10 sekunder.

13. Automatisk självavstängning

För att spara energi stängs e-motion-hjulen automatiskt av efter en viss tid. Det fabriksinställda värdet för automatisk avstängning är 60 minuter. Din återförsäljare av sjukvårdsutrustning kan anpassa inställningen.

Även manöverenheten stängs av vid självavstängningen. Från detta ögonblick finns det ingen aktiv Bluetooth®-anslutning längre mellan manöverenhet och e-motion-hjulen. De befinner sig då i standby-läget.

För att ta systemet i drift igen kan e-motion-hjulen startas med manöverenheten igen inom 48 timmar. Om hjulen har varit i standby-läget längre än 48 timmar måste de stängas av direkt med strömbrytarna [2].

14. Parkoppling

14.1 Allmän information

Om du har köpt e-motion tillsammans med manöverenheten har den redan ställts in på de båda hjulen och kan börja användas på en gång. Om manöverenheten har bytts ut vid en reparation måste den på nytt kalibreras till e-motion-hjulen.

Av skäl relaterade till cybersäkerhet, dvs. för att skydda mot eventuella hackerattacker, behövs en smartphone med e-motion Mobility-appen för att parkoppla manöverenheten. Appen kan hämtas utan kostnad i Apple Appstore eller i Google Playstore. Sök helt enkelt efter "e-motion M25".

14.2 Parkoppling av e-motion-hjulen med manöverenheten

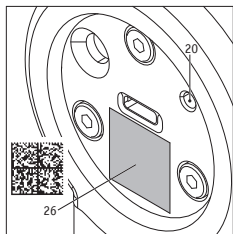

- Öppna e-motion Mobility-appen på din smartphone och upprätta en anslutning till e-motion-hjulen om du inte redan gjort det.
- Välj funktionen "Byta manöverdon" i menyn "Inställningar". Kameran i din smartphone startar automatiskt.
- Öppna skyddskåpan [18] på manöverenhetens baksida och skanna QR-koden på dekalen [26].
- Det visas ett nytt meddelande i appen som du måste kvittera med OK.
- Därefter blinkar alla 5 segment i LED-batteriindikatorn för båda e-motion-hjul vitt.
-

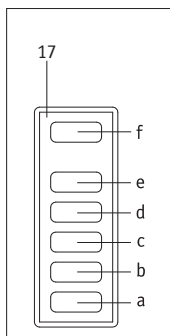

Nu kan du påbörja parkopplingen av manöverenheten.

- Starta nu manöverenheten med strömbrytaren (se kapitel 4).
- Använd ett smalt men inte vasst föremål (t.ex. kulspetspenna) och tryck direkt därefter på parkopplingsknappen [20] på baksidan av manöverenheten och håll den intryckt minst tre sekunder. Vänta tills LED-lampan [f] blinkar blått och LED-lamporna [b] och [d] blinkar vitt på indikatorn [17].
- När båda e-motion-hjul har identifierats av manöverenheten (detta kan dröja flera sekunder) lyser LED-lampan [f] grönt. LED-lamporna [a] till [e] visar batteristatus för hjulet med lägst kapacitet.
- Parkopplingen har slutförts, nu kan manöverenheten användas tillsammans med e-motion-hjulen.



Parkopplingen går endast att utföra medan LED-batteriindikatorerna för båda e-motion-hjul blinkar. Upprepa proceduren om den angivna tiden överskrids. Kontakta din återförsäljare eller Alber Service Center om du inte hittar någon QR-kod på e-motion-hjulen eller manöverenheten eller om koden inte går att skanna.



Om du vill använda manöverenheten på rullstolens vänstra sida måste din återförsäljare ställa in detta i programvaran.

15. Tekniska data för manöverenheten

Celltyp:	Litium-jon 18650
Märkspänning:	3,6 VDC
Märkkapacitet:	2,6 Ah
Nominell energi	9,36 Wh
Laddningstemperatur:	0 °C till +45 °C
Drifttemperatur:	-25° C till +50° C
Skyddsklass:	IPx4
Vikt inkl. batteri:	0,25 kg

16. Minimikrav på laddare (ingår inte i leveransen)

Utspänning:	Max. +5 V
Nominell utgångsström:	Max. 1,5 A
Anslutning för laddkabel:	USB typ A (Laddkabeln ingår i leveransen till DuoDrive)

17. Säkerhets- och riskanvisningar vid körning med e-motion



Läs och beakta särskilt säkerhets- och riskanvisningarna från kapitel 3 i bruksanvisningen till e-motion M25.

18. Ytterligare säkerhetsanvisningar för körning i cruiseläget (köra om manöverdonet eller Mobility Plus-appen används)

- Kontrollera att rullstolens parkeringsbromsar fungerar och att de kan förhindra att rullstolen oavsiktligt rullar iväg. Om så inte är fallet ska du kontakta din sjukvårdshandel.
- Montera alltid e-motion-hjulen på rätt sida! Från fabrik levereras de med dekalerna för vänster/höger (sett ur rullstolens färdriktning). Om hjulen inte monteras på rätt sida riskerar rullstolen att köra bakåt. Risk för personsador!
- Om du p.g.a. en defekt måste byta ett hjul eller ett manöverdon, kontrollera med hjälp av dekalerna att hjulen har monterats på rätt sida av rullstolen när du utför parkopplingen via din smartphone igen. Märk vid behov de nya hjulen med ytterligare dekalerna eller en märkpenna.
- Aktivera alltid först rullstolens parkeringsbromsar innan du sätter in manöverenheten i den avsedda hållaren på rullstolen.
- Starta manöverenheten först efter att den har satts dit på ett korrekt sätt!
- Innan cruiseläget används på allmän plats ska du bekanta dig med köregenskaperna på en säker och riskfri plats. Få en känsla för farthållningen, hur du ändrar riktning under farthållning, hur accelereringen till en högre farthållningshastighet känns och hur bromsningen upplevs. Öva även beteende vid nödstopp. Dessa grundläggande körsituationer bör du ha övat in noga innan du kör i allmän trafik.
- Det är inte möjligt att köra bakåt i cruiseläget. Aktivera det manuella körläget med kraftstöd för att köra bakåt
- Använd rullstolens drivringar för att styra under körningen i cruiseläget.
- När cruiseläget är aktiverat måste dina händer alltid vara i närheten av hjulen för att kunna göra snabba vändningar och stoppa rullstolen på ett säkert sätt.
- Vid körning i cruiseläget måste dina händer alltid vara i närheten av drivringarna för att snabbt kunna bromsa rullstolen om cruiseläget skulle råka avaktiveras. Om cruiseläget avaktiveras befinner sig e-motion-hjulen i frihjulsläget men kraftstödet går fortfarande att använda.
- Vid körning i lutningar kan cruiseläget oavsiktligt avaktiveras om Bluetooth®-anslutningen till din smartphone avbryts eller om båda drivingssensorerna tar emot en körsignal p.g.a. en skakning. När cruiseläget avaktiveras befinner sig e-motion-hjulen i frihjulsläge igen rullstolens hastighet kan öka i lutningar. Behåll händerna i närheten av drivringarna vid körning i uppförs- och nedförsbackar och var beredd att bromsa.
- Cruiseläget får endast aktiveras av den person som sitter i rullstolen. Obehöriga personer som inte har kunskap om hur cruiseläget fungerar får inte aktivera eller använda funktionen.

Ihre Alber-Vertretung / Your Alber representative / Votre représentation Alber /
Vostra rappresentanza Alber / Su representación Alber / Din Alber representant /
Din Alber-agenturene / Uw distributeur Alber / Deres Alber-repræsentation



Alber GmbH

Vor dem Weißen Stein 14

72461 Albstadt-Tailfingen

Telefon +49 (0)7432 2006-0

Telefax +49 (0)7432 2006-299

info@alber.de

www.alber.de