

E-MOTION[®]

duo drive

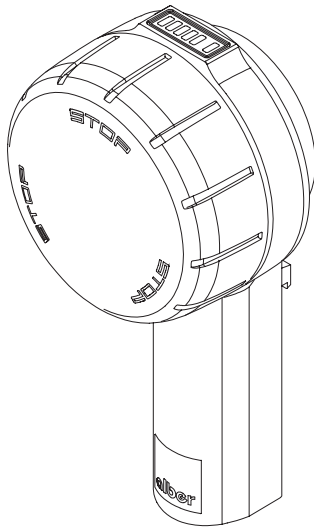

Brugsvejledning e-motion DuoDrive DK

Manual de instrucciones e-motion DuoDrive ES

Käyttöohjeet e-motion DuoDrive FI

Istruzioni per l'uso e-motion DuoDrive IT

Instruções de uso e-motion DuoDrive PT

Instruktionsbok e-motion DuoDrive SE



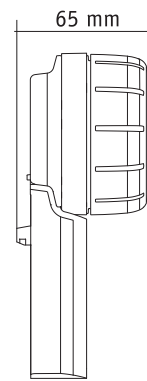
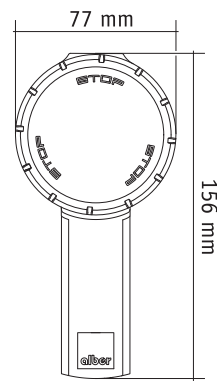
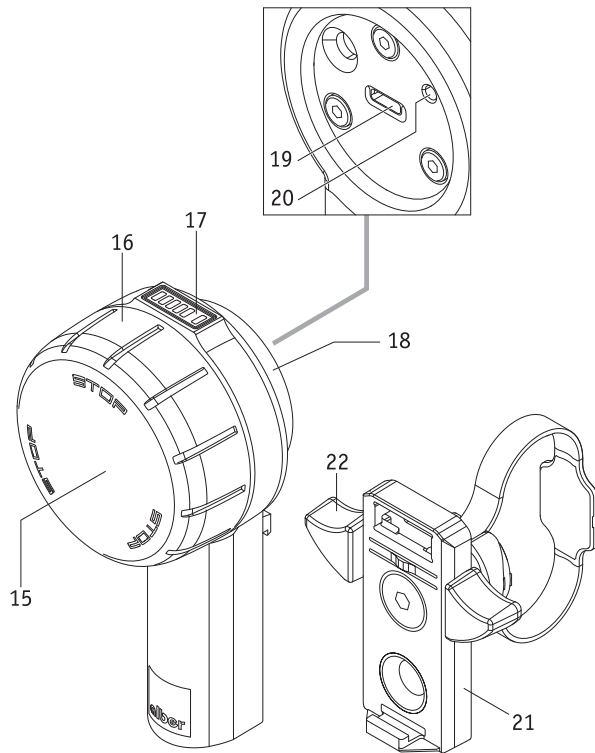

Indhold

1.	Indledning	2	12.	Visninger og fejlmeldinger på betjeningsenheden	13
2.	Montering og afmontering af betjeningsenheden	3	12.1	Ladetilstand for e-motion-hjulenes batterier	13
3.	Indstilling af betjeningsenheden	4	12.2	Ladetilstand for betjeningsenhedens batteri	13
4.	Aktivering af systemet	5	12.3	Fejl- og advarselmeldinger på betjeningsenheden	13
5.	Kørsel med betjeningsenheden (Cruise Mode)	6	13.	Automatisk slukning	14
6.	Nødstop i faresituationer	8	14.	Pairing	14
7.	Skift af hjælpetrin	9	14.1	Generelle henvisninger	14
8.	Anvendelse af den valgfrie ECS-fjernbetjening eller Mobility-app	10	14.2	Pairing af e-motion-hjulene med betjeningsenheden	15
9.	Frakobling af betjeningsenheden	10	15.	Tekniske data	16
10.	Opladning af betjeningsenhedens batterier	11	16.	Minimumskrav til opladeren	16
10.1	Henvisning til opladere	11	17.	Sikkerheds- og farehenvisninger vedrørende kørsel med e-motion	17
10.2	Opladning	11	18.	Ekstra sikkerhedshenvisninger til kørsel på Cruise Mode	17
11.	Ekstra visninger af driftstilstandene på e-motion-hjulet på Cruise Mode	12			



44.0001.4.99.03

Version: 2024-11-15

Denne betjeningsvejledning ligger i den aktuelt gældende udgave på vores hjemmeside www.alber.de og kan frit downloades. Hvis du har brug for en version med større skrift, kan du downloade brugsanvisningen som PDF-fil fra vores hjemmeside. Du kan vise denne fil større på din skærm.

1. Indledning

Denne betjeningsvejledning oplyser dig om *e-motion M25 DuoDrive*, en betjeningsenhed til kørsel med e-motion-drevet i den såkaldte Cruise Mode, efterfølgende benævnt „e-motion“. Vigtige tips, henvisninger og advarsler er markeret på følgende måde i denne betjeningsvejledning:



Tips, henvisninger og særlige oplysninger.



Advarsel mod mulige farer for din sikkerhed og sundhed, samt henvisning til mulige risici for personskader. Advarsel mod mulige tekniske problemer eller skader.

- Disse henvisninger og advarsler skal altid overholdes for at undgå personskader og materielle skader på produktet!
- Angivelser i denne betjeningsvejledning, som f.eks. "foran", "bagved", "til venstre", "til højre" osv., henviser til positionen set fra brugeren.
- De anvendte symboler på etiketterne og delvist i denne betjeningsvejledning forklares i betjeningsvejledningen til e-motion M25.



Alber GmbH fraskriver sig ansvar for skader, der skyldes

- en ikke-tilsigtet brug af e-motion og dens tilbehørsdele
- håndtering af e-motion og dens tilbehørsdele af den person, der ikke er instrueret deri
- anvendelse af e-motion og dens tilbehørsdele i modstrid med anvisningerne i denne betjeningsvejledning, især sikkerheds- og farehenvisningerne
- overskridelse af de tekniske grænser, enten foretaget af brugeren eller af tredje person, som er defineret i denne betjeningsvejledning.



Før idriftsættelsen af e-motion skal du gøre dig bekendt med sikkerheds- og farehenvisningerne i de enkelte kapitler i denne betjeningsvejledning og betjeningsvejledningen til e-motion M25.

2. Montering og afmontering af betjeningsenheden

Din forhandler har monteret et monteringsbeslag [21] på din kørestol til fastgørelse af betjeningsenheden. Du kan altid anbringe betjeningsenheden i monteringsbeslaget eller tage den ud.

Montering af betjeningsenheden

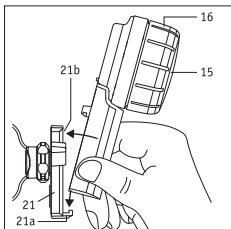

- Aktivér din kørestols parkeringsbremser.
- Sluk for de to e-motion-hjul (se betjeningsvejledningen til e-motion M25).
- Hvis betjeningsenheden er tændt, skal den også slukkes (se kapitel 9)
- Før derefter betjeningsenheden let på skrå ind i holderen [21a] på monteringsbeslaget [21]. Hold betjeningsenheden fast forneden ved håndtaget, aldrig på hastighedsvælgeren [16] (se grafik).
- Vip betjeningsenheden mod monteringsbeslaget [21], indtil den hørbart går i hak i holderen [21b].
- Kontrollér, at betjeningsenheden sidder godt fast i monteringsbeslaget [21].



Hold aldrig betjeningsenheden fast på hastighedsvælgeren [16], når den indføres i monteringsbeslaget [21], men udelukkende på håndtaget (se grafik ved siden af). Derved undgår du at aktivere betjeningsenheden ved et uheld.

Afmontering af betjeningsenheden

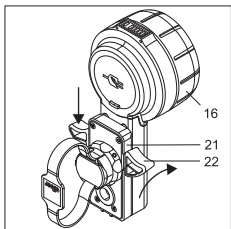

- Aktivér din kørestols parkeringsbremser.
- Sluk de to e-motion-hjul, hvis du ikke allerede har gjort det (se betjeningsvejledningen til e-motion M25).
- Sluk for betjeningsenheden (se kapitel 9)
- Tryk låsen [22] på monteringsbeslaget [21] ned på den ene eller begge sider. Hold kun betjeningsenheden i håndtaget, aldrig i hastighedsvælgeren [16].
- Tag betjeningsenheden ud af monteringsbeslaget [21]. Hold betjeningsenheden fast på håndtaget, aldrig på hastighedsvælgeren [16].
- Læg betjeningsenheden på et sikkert sted.



Når du trykker låsen [22] ned og tager betjeningsenheden ud af monteringsbeslaget [21], må du aldrig holde den i drejeknappen til valg af hastighedsvælgeren [16], men kun i håndtaget (se billedet).

Det forhindrer, at betjeningsenheden tændes utilsigtet og falder ned.

Information for venstrehådede

- Hvis intet andet er angivet ved bestilling af e-motion, vil monteringsbeslaget [21] som standard blive monteret på kørestolens højre side.
- Betjeningsenheden kan når som helst omstilles til brug af venstrehådede med Mobility-appen. Du kan finde yderligere oplysninger om dette i betjeningsvejledningen til e-motion Mobility-appen.

3. Indstilling af betjeningsenheden

Såfremt ønsket eller nødvendigt kan indikatorens [23] position tilpasses.

- Sluk helt for de to e-motion-hjul (se betjeningsvejledningen til e-motion M25).
- Åbn betjeningsenhedens afdækning [18].
- Løsn de tre skruer [25] på betjeningsenhedens bagside **maksimalt en halv omdrejning**. Dertil bruges en indvendig sekskantnøgle med nøglevidde 2,5.
- Drej ringen [24], indtil indikatoren [23] er i den ønskede position. Spænd derefter forsigtigt de tre skruer [25] nok til, at ringen [24] ikke længere kan drejes.
- Luk betjeningsenhedens afdækning [18].

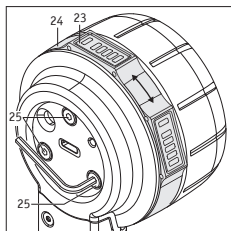

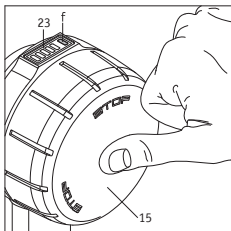

4. Aktivering af systemet

Når betjeningsenheden bruges, indstilles e-motion på den såkaldte Cruise Mode. For at du kan begynde at køre, skal de to e-motion-hjul og betjeningsenheden tændes. Dette gøres ved at udføre de følgende trin efter hinanden:

- Sluk for alt Bluetooth®-udstyr i nærheden af dig, så etablering af forbindelsen mellem driv- og betjeningsenheden ikke forstyrres.
- Tænd for de to e-motion-hjul (se betjeningsvejledningen til e-motion M25). Hvis de er på standbytilstand (den midterste hvide LED blinker kort hvert 10. sekund), er det muligt at oprette forbindelse til betjeningsenheden.
- Tænd for betjeningsenheden (den skal sidde i holderen [21]) ved at trykke ca. 1 sekund på knappen [15].
- LED'en [f] signalerer nu kapaciteten for betjeningsenhedens batteri med forskellige farver (se kapitel 12.2). Hvis LED'en [f] blinker blåt, forsøges der at oprette en forbindelse til drivenheden via Bluetooth®.
- Hvis der ikke etableres en Bluetooth®-forbindelse inden for 30 sekunder, blinker LED'en [f] rødt i 10 sekunder. Herefter slukkes betjeningsenheden.
- Hvis Bluetooth®-forbindelsen mellem driv- og betjeningsenhed etableres, lyser betjeningsenhedens LED [f] konstant grønt. Farvernes betydning findes i kapitel 12.2). Kapaciteten for drivenhedens batterier vises også.

Hvis der ikke etableres en Bluetooth®-forbindelse efter de ovenfor anførte trin, kan det skyldes følgende årsager:

De to e-motion-hjuls batterier er flade

Såfremt betjeningsenheden alligevel kan få en forbindelse med hjulene, vises der efter ladetilstanden enten en orange advarsels-LED (batteriet til hjulene er svagt men ikke helt fladt) eller en rød fejl-LED (hjulenes batterier er helt flade), og betjeningsenheden slukker efter 10 sekunder. Hvis der ikke kan oprettes nogen forbindelse, vises også den røde fejl-LED, og betjeningsenheden slukker automatisk efter 10 sekunder.

Betjeningsenhedens batteri er fladt

Hvis batteriet ikke længere har tilstrækkelig kapacitet, blinker LED'en [f] i indikatoren [23] kortvarigt, når betjeningsenheden slås til. Derefter slukkes systemet helt. Oplad batteriet som beskrevet i kapitel 10.

Fejl i systemet

Se forklaringen i kapitel 12.3.

Fejl på grund af Bluetooth®-udstyr

Kontrollér om alt Bluetooth®-udstyr i nærheden af dig er slukket.

Hvis dette er tilfældet, og hvis der ikke kan etableres forbindelse mellem driv- og betjeningsenhed trods flere forsøg, bedes du henvende dig til din forhandler.

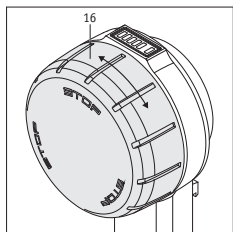

5. Kørsel med betjeningsenheden (Cruise Mode)

Hvis begge e-motion-hjul og betjeningsenheden er forbundet med Bluetooth®, kan man begynde at køre. Her skal man være opmærksom på:

- e-motion kan i Cruise Mode (set fra brugerens synspunkt) kun køre fremad, ikke baglæns. Sæt altid e-motion-hjulene på i den rigtige side! De er allerede fra fabrikken blevet mærket med mærkater for højre/venstre side (kørestolens køreretning). Hvis hjulene ikke sættes på den rigtige side, er der fare for, at kørestolen kører baglæns. Der er fare for kvæstelser!
- Betjeningsenheden har ikke ingen bremsefunktioner. Styringen af køreretningen og nedbremsning af kørestolen sker ved hjælp af drivringene [5] på e-motion-hjulene.
- e-motion sættes i bevægelse ved at dreje hastighedsvælgeren [16] fremad. Jo mere du drejer hastighedsvælgeren i køreretningen, desto hurtigere kører din kørestol.
- Hastighedsvælgeren [16] kan drejes uendeligt. Når den maksimale hastighed nås, er det dog ikke muligt at øge hastigheden yderligere.
- Hastigheden reduceres ved at dreje hastighedsvælgeren [16] modsat køreretningen.
- Efter drivenheden er slået fra, kan kørestolen, som sædvanligt, standses helt ved hjælp af drivringene.
- Du kan også aktivere Cruise Mode, mens kørestolen allerede kører. I den forbindelse anvendes kørestolens aktuelle hastighed til Cruise Mode, fra hvilken du kan indstille cruise-hastigheden hurtigere eller langsommere ved at dreje hastighedsvælgeren [16] med eller mod køreretningen.

 i

Grundlaget for den kontinuerlige drevunderstøttelse af e-motion er en aktiv Bluetooth®-forbindelse mellem betjeningsenheden og e-motion-hjulene. Hvis denne Bluetooth®-forbindelse afbrydes, skifter de to e-motion-hjul automatisk til friløb. Kraftunderstøttelsen via drivringene er fortsat til rådighed. Derved kan kørestolsbrugeren altid reagerer på nødsituationer ved at betjene systemet som en manuelle kørestol via drivringene.

Hvis Bluetooth®-forbindelsen afbrydes, skal den etableres manuelt igen (se kapitel 4).

De anvendte teknologiers helhed garanterer en passende "Quality of Service (QoS)" for Bluetooth®-forbindelsen. Forbindelsen med appen kører via det samme Bluetooth®-modul. Bluetooth®-forbindelsen er meget sikker i kraft af den nyeste aktuelle kryptering og under hensyntagen af „svage Sween Tooth-punkter“.

En afbrydelse af Bluetooth®-forbindelsen kan have forskellige årsager.

e-motion har bestået EMC-kontrollen i henhold til ISO 7176-21 inkl. den aktive Bluetooth®-forbindelse og kontrollen af „Wireless Coexistence“ i henhold til ANSI C63.27:2017. Derfor er afbrydelser i husholdnings- eller kontoromgivelserne meget usandsynlige. Alle mulige fejlkilder kan dog ikke forudses.

Det er dog meget usandsynligt, at Bluetooth®-forbindelsen kan afbrydes af andre fejlkilder som f.eks. tyverialarmsystemer.

Forsætlige hackerangreb kan ikke udelukkes fuldstændigt på markedet for medicinsk udstyr. En angriber kan forsøge at få apparatet til at gå ned ved f.eks. at udløse hårde fejl, der fører til en „Denial-of-Service-tilstand“, via det såkaldte „svage Sween Tooth-punkt“. Hvis Bluetooth®-forbindelsen på din e-motion blev afbrudt af et angreb, stopper systemet køreunderstøttelsen for at skifte til systemets sikre tilstand. Under alle omstændigheder afbrydes forbindelsen, du kan altid reagere for at undgå farlige situationer ved at køre systemet som en manuel kørestol og på den måde fjerne dig fra farezonen.



Vær opmærksom på, at du kan opnå langt højere hastigheden med e-motion i friløb uden for Cruise Mode (f.eks. kørsel ned ad bakke), end Cruise Mode tillader. Hvis du i denne situation aktiverer Cruise Mode via betjeningsenheden, medfører det en meget pludselig reduktion af hastigheden til den maksimale cruise-hastighed. Der er større fare for at falde fremefter og ud af kørestolen!



Hastighedsvælgerens enkelte trininddelinger kan indstilles individuelt med e-motion Mobility-appen. Læs i den forbindelse forklaringerne i e-motion Mobility-appens betjeningsvejledning.



Hvis forskellen mellem den aktuelle kørehastighed og den maksimale Cruise Mode-hastighed er for høj (over ca. 4 km/h), kan Cruise Mode ikke aktiveres via betjeningsenheden.

6. Nødstop i faresituationer

Alle kørestolsbrugere har øvelse i øjeblikkeligt at standse kørestolen i faresituationer ved at bremse med drivringene.

Når du kører med din kørestol i Cruise Mode, findes der to muligheder for at standse din kørestol hurtigt og sikkert i faresituationer:

- Tryk på ydersiden af tænd/sluk-knappen [15]. De to e-motion-hjul skifter derved til friløb med kraftunderstøttelse, betjeningsenheden slukkes **ikke** men er ligesom før i tændt tilstand!
- Brems derefter kørestolen ved hjælp af drivringene så hurtigt som muligt, indtil den er helt standset.
- Som alternativ er der i tilfælde af farlige situationer mulighed for at bremse kørestolen direkte ned via drivringene til de to e-motion-hjul. Herved skal drivringene samtidigt styres imod køreretningen. De to e-motion-hjul skifter i den forbindelse til friløb med kraftunderstøttelse. Betjeningsenheden slukkes **ikke** men er ligesom før i tændt tilstand! Det kan evt. blive nødvendigt at styre imod køreretningen i længere tid (ca. 1 sekund) på drivringene, så Cruise Mode slukker.

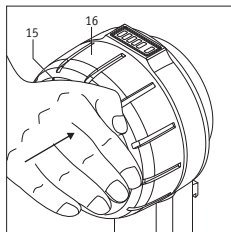



Ved en kollision med en forhindring slukker e-motion-hjulene for Cruise Mode straks derefter.



Ved kort (under 1 sekund) at trykke på tænd/sluk-knappen [15] slukkes hverken betjeningsenheden eller de to e-motion-hjul - det kan ses på de lysende LED'er. Det betyder, at e-motion straks begynder at køre, så snart der (evt. ved et uheld) drejes på hastighedsvælgeren [16]. Derfor bør du slå begge e-motion-hjul helt fra ved et nødstop (se kapitel 9), indtil det er muligt at køre videre uden fare.

7. Skift af hjælpetrin

Når der betjeningsenheden er tændt, og der findes en Bluetooth®-forbindelse med begge e-motion-hjul, kan der skiftes mellem hjælpetrin 1 og 2 som understøttelse til den manuelle og resterende kraftunderstøttende køreindstilling. Hertil kræves der et kort tryk to gange (dobbelklik) på tænd/sluk-knappen [15].

Når der tændes, er e-motion altid på det hjælpetrin, som var aktiveret, før der blev slukket.



Afhængigt af hvilken hjælpetrin der var aktiveret og indstillet, kan den maksimalt mulige cruise-hastighed variere, f.eks. maks. 4 km/h på hjælpetrin 1, køreprofil Standard.

8. Anvendelse af den valgfrie ECS-fjernbetjening eller Mobility-appen

Både den valgfrie ECS-fjernbetjening samt Mobility-appen kan anvendes sammen med e-motion. Men af tekniske årsager er en samtidig anvendelse med betjeningsenheden ikke muligt. Det er enten kun betjeningsenheden, ECS-fjernbetjeningen eller Mobility-appen, der kan kommunikere med de to e-motion-hjul.

Såfremt du ønsker at benytte ECS-fjernbetjeningen eller Mobility-appen, skal du først slukke for betjeningsenheden (se kapitel 9). De to e-motion-hjul er derefter på standbytilstand og kan forbindes og aktiveres med ECS-fjernbetjeningen eller Mobility-appen ved en frigivet ECS-funktion.

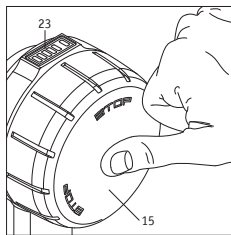

9. Frakobling af betjeningsenheden

Når betjeningsenheden frakobles, sættes e-motion-hjulene på standbytilstand.

Når der er tændt for betjeningsenheden, kan de to e-motion-hjul slukkes eller sættes på standbytilstand med den.

- Ved kort at trykke på tænd/sluk-knappen [15] indstilles de to e-motion-hjul på friløb med resterende kraftunderstøttelse. Betjeningsenheden er i den forbindelse fortsat tændt.
- Hvis der trykkes mere end 2 sekunder på tænd/sluk-knappen [15], indstilles både de to e-motion-hjul og betjeningsenheden på standbytilstand. Herved slukker alle LED'er på betjeningsenheden. På de to e-motion-hjul lyser batterivisningens midterste LED hvert 10. sekund kort for at signalere standbytilstanden.
- Betjeningsenhedens slukker også afhængigt af den indstillede tid for hjulenes automatiske slukning (se kapitel 13). Der kan tændes for den igen ved at trykke på tænd/sluk-knappen [15]. De to e-motion-hjul sættes i den forbindelse også automatisk fra standbytilstand til køreklar tilstand.



Under rejser, især flyrejser, skal betjeningsenheden og de to e-motion-hjul slukkes helt!

Du kan finde flere informationer i forbindelse med flyrejser og om flytilstand i betjeningsvejledningen M25 og appen.

10. Opladning af betjeningsenhedens batterier

10.1 Henvi sning til opladere

Alber leverer ingen separat oplader til betjeningsenheden. Hvis du kun vil oplade betjeningsenhedens batteri, kan der bruges en USB-netdel, som kan fås i en elektronikforretning, og som opfylder følgende tekniske parametre:

- maksimalt +5 volt jævnspænding
- maksimalt 1,5 ampere strømstyrke
- Tilslutning et til et ladekabel USB type A

(Ladekablet er inkluderet i leveringsomfanget til DuoDrive)

Som alternativ kan der også anvendes andre USB-netdele, der anvender standarderne USB 2.0 eller USB 3.0, og som også fås i en elektronikforretning. Det kan dog forekomme, at betjeningsenheden afviser opladningen, hvis den anvendte oplader ikke er kompatibel.



Der må aldrig anvendes opladere med en spænding på over 5 V!

Fare for ødelæggelse af elektronikken som følge af overspænding.

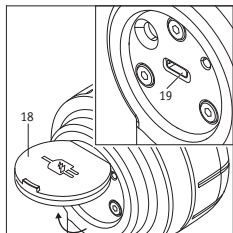

10.2 Opladning

- Åbn afdækningen [18], og sæt opladerens USB-kabel ind i opladningsbøsningen [19]. Bluetooth®-forbindelsen med hjulene afbrydes i den forbindelse automatisk. Det er nu kun muligt at køre med e-motion i friløb (med kraftunderstøttelse).
- Opladningen starter, betjeningsenhedens LED [f] blinker grønt.
- Når opladningen er tilsluttet, lyser LED'en [f] konstant grønt
- Foretag opladningen ifølge opladerens betjeningsvejledning.
- Efter afslutningen af opladningen: Fjern opladerens USB-kabel fra betjeningsenheden.
- Tænd for betjeningsenheden igen (se kapitel 4) for at aktivere Cruise Mode igen.



Følg også henvisningerne i betjeningsvejledningen til den anvendte oplader.



Før der oplades, skal kørestolen sikres med sine parkeringsbremseser, så den ikke ruller utilsigtet væk.



I betjeningsenheden er der integreret vedligeholdelsesfrie, genopladelige litium-ion batterier. Af sikkerhedsmæssige grunde kan kørestolsbrugeren ikke selv tage dem ud. I stedet skal de om nødvendigt afmonteres hos den autoriserede forhandler og udskiftes med nye batterier. Inden ibrugtagningen og inden du begynder opladningen, skal du læse og overholde sikkerhedshenvisningerne og advarslerne.



Betjeningsenhedens batteri bør altid være fuldstændigt opladet, så du kan opnå den maksimale rækkevidde under kørslen.

11. Ekstra visninger af driftstilstandene på e-motion-hjulet på Cruise Mode

(se betjeningsvejledningen til e-motion M25)

Driftstilstand	Signalering (kan kendes på)	Aktivering af Cruise Mode med	Batteriernes strømforbrug
Cruise Mode Betjeningsenhed	Visning af batteriernes ladetilstand med LED-visning [1] på drivhjulet og på betjeningsenheden.	Drejning af hastighedsvælgeren [16]	Rækkevidde op til 15 km (på lige stræk) Det faktiske strømforbrug afhængigt af Cruise-hastigheden, brugerens vægt og terræn.
Cruise Mode	Visning af hastigheden i den gebyrpligtige Cruise Mode-funktion i e-motion Mobility-app	Der skan skubben én gang, og derefter gemmes Cruise-hastigheden	Rækkevidde op til 15 km (på lige stræk) Det faktiske strømforbrug afhængigt af Cruise-hastigheden, brugerens vægt og terræn.

12. Visninger og fejlmeldinger på betjeningsenheden

12.1 Ladetilstand for e-motion-hjulenes batterier

Når betjeningsenheden er forbundet med drivhjulene, viser visningen [17] ladetilstanden for det svagere batteri på følgende måde:

LED [a] blinker: Batteriladetilstand < 10 %

LED [a] lyser: Batteriladetilstand > 10 %

LED'erne [a] og [b] lyser: Batteriladetilstand > 20 %

LED'erne [a], [b] og [c] lyser: Batteriladetilstand > 40 %

LED'erne [a], [b], [c] og [d] lyser: Batteriladetilstand > 60 %

LED'erne [a], [b], [c], [d] og [e] lyser: Batteriladetilstand > 80 %

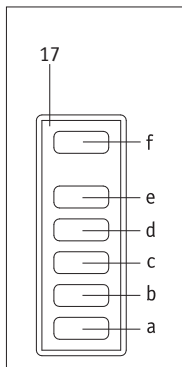

12.2 Ladetilstand for betjeningsenhedens batteri

Ladetilstanden for betjeningsenhedens batteri vises udelukkende i visningen [17] med LED'en [f].

LED [f] lyser konstant grønt: Batterikapacitet > 20-100 %

LED [f] lyser konstant gult: Batterikapacitet > 10-20 %

LED [f] lyser konstant rødt: Batterikapacitet > 2-10 %

LED [f] blinker rødt: Batterikapacitet < 2 %, batteri nærmest fladt

12.3 Fejl- og advarselmeldinger på betjeningsenheden

Fejl- og advarselmeldinger vises via LED-visningen [1] på det pågældende hjul (se betjeningsvejledningen til e-motion M25).

- I tilfælde af en alvorlig fejl, som forhindrer, at kørslen med e-motion kan fortsættes, blinker LED'en [f] rødt. Kontrollér LED-visningen [1] på det pågældende e-motion-hjul for nærmere at kunne identificere fejlen. Som alternativ kan hjulet forbindes med e-motion Mobility-appen med henblik på fejlanalysen.
- Hvis der opstår en advarsel, som forhindrer, at der kan køres videre, blinker LED'en [f] gult. Kontrollér LED-visningen [1] på det pågældende e-motion-hjul for nærmere at kunne identificere fejlen.
- Hvis der er opstået en fejl på betjeningsenheden, lyser LED'en [f] rødt. Betjeningsenheden slukker derefter automatisk efter 10 sekunder.

13. Automatisk slukning

For at spare energi er der indstillet tidsrum for e-motion-hjulene, efter hvilke der sker en automatisk slukning. Den forindstillede værdi fra fabrikken er 60 minutter for den automatiske slukning. Din forhandler kan ændre denne indstilling.

På tidspunktet for den automatiske slukning deaktiveres også betjeningsenheden. Fra dette tidspunkt er der ikke længere en aktiv Bluetooth®-forbindelse mellem betjeningsenheden og e-motion-hjulene. De er derefter på den såkaldte standbytilstand.

For at tage systemet i brug igen kan e-motion-hjulene tændes inden for 48 timer igen via betjeningsenheden. Hvis hjulene har været på standbytilstand i over 48 timer, skal de slukkes direkte på deres tænd/sluk-knap [2].

14. Pairing

14.1 Generelle henvisninger

Hvis du har købt e-motion sammen med betjeningsenheden, er denne allerede indstillet på begge hjul og kan tages i brug med det samme. Hvis betjeningsenheden er blevet udskiftet i forbindelse med en reparation, skal den parres med e-motion-hjulene igen.

Af hensyn til cybersikkerheden, altså beskyttelse mod mulige hackerangreb, kræves der en smartphone med e-motion-appen til den såkaldte pairing af betjeningsenheden. Denne kan downloades gratis ved at søge efter „e-motion M25“ fra Apple Appstore eller Google Play Butik.

14.2 Pairing af e-motion-hjulene med betjeningsenheden

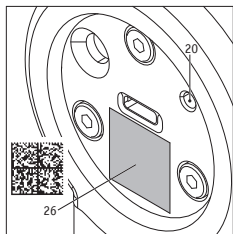

- Start e-motion Mobility-appen på din smartphone, og opret - såfremt dette endnu ikke er foretaget - en forbindelse med e-motion-hjulene.
- Vælg i menuen „Indstillinger“ funktionen “Udskift betjeningsenhed”. Kameraet i din smartphone startes automatisk.
- Åbn afdækningen [18] på bagsiden af betjeningsenheden, og scan mærkatens QR-kode [26].
- Der vises endnu en henvisning i appen, som du skal kvittere med OK.
- Derefter blinker alle 5 segmenter til LED-batterivisningen for begge e-motion-hjul hvidt.

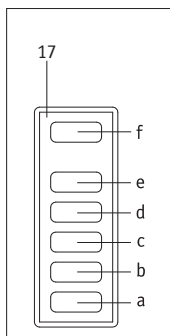

Nu kan du begynde med pairing af betjeningsenheden.

- Tænd for betjeningsenheden via tænd/sluk-knappen (se kapitel 4).
- Tryk direkte derefter på Pairing-knappen [20] på bagsiden af betjeningsenheden i mindst tre sekunder med en smal men ikke spids genstand (f.eks. en kuglepen), indtil LED'en [f] blinker blåt og LED'erne [b] og [d] blinker hvidt på visningen [17].
- Så snart de to e-motion-hjul er blevet genkendt af betjeningsenheden (denne proces kan vare flere sekunder), lyser LED'en [f] grønt. LED'erne [a] til [e] viser batteritilstanden for hjulet med den laveste kapacitet.
- Pairing-processen er afsluttet korrekt, betjeningsenheden kan nu anvendes sammen med e-motion-hjulene.



Pairing-processen er kun mulig, så længe LED-batterivisningerne for begge e-motion-hjul blinker. Hvis den indstillede tid overskrides, skal du gentage processen. Hvis du ikke kan finde nogen QR-kode på e-motion-hjulene eller betjeningsenheden, eller den ikke kan scannes, skal du kontakte din forhandler eller Alber servicecenter.



Hvis du vil benytte betjeningsenheden på venstre side af kørestolen, kræves en softwareindstilling, der skal udføres af din forhandler.

15. Betjeningsenhedens tekniske data

Celletype:	Litium-ioner 18650
Nominel spænding:	3,6 VDC
Nominel kapacitet:	2,6 Ah
Nominel energi:	9,36 Wh
Opladningstemperatur:	0°C til +45°C
Driftstemperatur:	-25° C til +50° C
Beskyttelsesklasse:	IPx4
Vægt inkl. batteri:	0,25 kg

16. Minimumskrav til opladeren (ikke inkluderet i leveringsomfanget)

Udgangsspænding:	maksimalt +5 volt
Nominel udgangsstrøm:	maksimalt 1,5 ampere
Tilslutning til ladekabel	USB type A (Ladekablet er inkluderet i leveringsomfanget til DuoDrive)

17. Sikkerheds- og farehensvisninger vedrørende kørsel med e-motion



Læs og overhold især sikkerheds- og farehensvisningerne fra og med kapitel 3 i betjeningsvejledningeb til e-motion M25.

18. Ekstra sikkerhedshensvisninger til kørsel på Cruise (kørsel ved brug af betjeningsenheden eller Mobility Plus-appen)

- Inden du begynder at køre, skal du være sikker på, at parkeringsbremserne på din kørestol fungerer korrekt og dermed forhindrer utilsigtet kørsel. Hvis dette ikke er tilfældet, skal du henvende dig til forhandleren.
- Sæt altid e-motion-hjulene på i den rigtige side! De er allerede fra fabrikken blevet mærket med mærkater for højre/venstre side (kørestolens køreretning). Hvis hjulene ikke sættes på den rigtige side, er der fare for, at kørestolen kører baglæns. Der er fare for kvæstelser!
- Hvis du pga. en defekt skal udskifte et hjul eller en betjeningsenhed skal du ved den nye pairing via smartphone-appen være opmærksom på, at hjulene sættes på den rigtige side af kørestolen som angivet på mærkaterne. Markér evt. de nye hjul med ekstra mærkater eller en permanent tusch.
- Aktivér altid din kørestols parkeringsbremser, før du sætter betjeningsenheden i det dertil beregnede monteringsbeslag på kørestolen.
- Tænd først for betjeningsenheden, når du har anbragt betjeningsenheden korrekt!
- Før du anvender Cruise Mode på offentligt tilgængelige steder, skal du gøre dig fortrolig med køreegenskaberne i sikre og ufarlige omgivelser. Få en fornemmelse for brugen af kørsel med fast hastighed, påbegyndelse af retningsændringer under kørsel med fast hastighed, acceleration til en højere fast hastighed, nedbremsning og reaktionerne under nødstop. Du bør have afprøvet og øvet disse grundlæggende køresituationer omhyggeligt, før du bevæger dig ud i trafikken.
- Det er ikke muligt at bakke på Cruise Mode. Skift i den forbindelse til den kraftunderstøttede manuelle køreindstilling.
- Kørestolen styres under kørslen på Cruise Mode ved hjælp af drivringene.
- Når Cruise Mode er aktiveret, skal du altid anbringe dine hænder i nærheden af drivringene, så du hurtigt kan foretage retningsændringer og standse kørestolen på en sikker måde.
- Under kørslen på Cruise Mode skal dine hænder altid befinde sig i nærheden af drivringene for at kunne bremse kørestolen rettidigt ned med hænderne, såfremt Cruise Mode slukkes. Hvis Cruise Mode deaktiveres, befinder e-motion-hjulene i friløb, kraftunderstøttelsen er dog fortsat til rådighed.

- Ved kørsel på skrån timer Cruise Mode bliver deaktiveret ved et uheld, hvis Bluetooth®-forbindelsen med smartphonen forsvinder, eller begge drivingsensorer modtager et køresignal som følge af en rystelse. Ved deaktivering af Cruise Mode har e-motion-hjulene fri-løb igen, og kørestolens hastighed kan forøges på strækninger med fald. Hav dine hænder i nærheden af drivringene, og vær klar til at bremse, når du kører på stigninger og skrån timer.
- Cruise Mode må kun aktiveres af den person, der sidder i kørestolen. Uvedkommende personer, der ikke har kendskab til Cruise Mode-funktionen, må hverken aktivere eller anvende funktionen.

Ihre Alber-Vertretung / Your Alber representative / Votre représentation Alber /
Vostra rappresentanza Alber / Su representación Alber / Din Alber representant /
Din Alber-agenturene / Uw distributeur Alber / Deres Alber-repræsentation



Alber GmbH

Vor dem Weißen Stein 14

72461 Albstadt-Tailfingen

Telefon +49 (0)7432 2006-0

Telefax +49 (0)7432 2006-299

info@alber.de

www.alber.de