

Commande



Formulaire de commande 2024

Offre

Yes, you can.®

Tel. 061 487 70 80 / switzerland@invacare.com

Prix en CHF hors TVA

Rea® Dahlia® 30° CE

Poids de l'utilisateur: **max. 135 kg**

Prix de base: 5.442,00

Numéro de client:

Personne de contact:

Commission:

Sélectionner les options choisies par une croix dans les cases Configuration standard Options sans supplément de prix
 Pour utiliser au mieux ce formulaire, merci d'utiliser la version la plus récente d'Adobe Reader: <https://get.adobe.com/de/reader/>

Code	Description	Poids de l'utilisateur =	kg	Prix
BVA0010	Rea Dahlia 30°			5.442,00
BVA8000	Rea Dahlia 30° -- fabrication spéciale			sur demande
TYPES DE PROPULSION				
BVA0020	Roues arrière 16" pour freins à tambour pour tierce personne			401,00
BVA0030	Standard 20", 22" ou 24"			◆
BVA0042	Double main courante à démontage rapide à droite			1.332,00
BVA0044	Double main courante à démontage rapide à gauche			1.332,00
ASSISE				
Largeur d'assise				
BVA0050	390 mm (NC: fixation pour Viamobil)			<input type="radio"/>
BVA0060	440 mm			◆
BVA0070	490 mm			<input type="radio"/>
Pré-réglage en largeur de l'assise				
BVA0080	Livré avec réglage + 50 mm			◆
BVA0090	Livré avec réglage + 100 mm			<input type="radio"/>
BVA0100	Livré sans pré-réglage			<input type="radio"/>
Profondeur d'assise				
BVA0110	430 - 500 mm			◆
Hauteur d'assise (svp veuillez voir le tableau ci-dessous)				
BVA0120	330 mm ^{1) 2)}			<input type="radio"/>
BVA0130	350 mm ^{1) 2)}			<input type="radio"/>
BVA0140	380 mm ^{1) 2)}			<input type="radio"/>
BVA0150	400 mm ²⁾			<input type="radio"/>
BVA0160	430 mm ²⁾			<input type="radio"/>
BVA0170	450 mm ⁴⁾			<input type="radio"/>
BVA0180	480 mm ^{4) 5)}			<input type="radio"/>
BVA0190	500 mm ⁴⁾			<input type="radio"/>
1) Inclinaison de dossier & assise électrique 2) repose-jambe centrale 3) fixation Viamobile V25 4) Potence 80° 5) Frein unilatéral				

Roues arrière	Hauteur d'assise en mm							
	330	350	380	400	430	450	480	500
16"	✓	✓	✗	✗	✗	✓	✓	✗
20"	✓	✓	✓	✓	✗	✗	✗	✓
22"	✗	✓	✗	✓	✓	✗	✗	✗
24"	✗	✗	✗	✗	✓	✓	✗	✗
Roues avant								
4"	✓	✗	✗	✗	✗	✗	✗	✗
5"	✗	✓	✗	✗	✗	✗	✗	✗
5,5"	✗	✗	✓	✓	✓	✓	✗	✗
6"	✗	✗	✓	✓	✓	✓	✗	✗
8"	✗	✗	✗	✗	✗	✓	✓	✓

Hauteur d'assise in mm	Limitation angle d'assise			Limitation angle du dossier		
	incl. d'assise positive jusqu' à 10°	incl. d'assise positive jusqu' à 20°	incl. d'assise positive jusqu' à 30°	incl. du dossier positive jusqu' à 10°	incl. du dossier positive jusqu' à 20°	incl. du dossier positive jusqu' à 30°
330	✓	✗	✓	✗	✗	✓
350	✓	✓	✓	✗	✓	✓
380	✗	✓	✗	✓	✗	✗
400	✗	✓	✓	✓	✓	✗
430	✗	✓	✓	✓	✓	✗
450	✗	✗	✓	✗	✓	✓
480	✗	✗	✓	✗	✗	✓
500	✗	✗	✓	✗	✗	✓

BVA0200	Angle arrière réduit: Angle positive jusqu' à 10°			○
BVA0210	Angle arrière réduit: Angle positive jusqu' à 20°			○
BVA0220	Angle arrière réduit: Angle positive jusqu' à 30°			◆
BVA0225	Angle arrière réduit: Angle positive jusqu' à 10°			○
BVA0227	Angle arrière réduit: Angle positive jusqu' à 20°			○
BVA0230	Angle arrière réduit: Angle positive jusqu' à 30°			◆

Inclinaison d'assise (negativ)

BVA0240	Bascule d'assise de -1° à +29° (0° à 30° en standard)			○
---------	---	--	--	---

Coussin d'assise

BVA0270	Flo Shape - coussin galbé hauteur 90 mm - PU noir			◆
BVA0272	Flo Shape - coussin galbé hauteur 90 mm - Velours noir			○
BVA0274	Flo Shape - coussin galbé hauteur 90 mm - Mesh micro - aéré noir			○
BVA0320	sans coussin d'assise			-38,00

DOSSIER
Cannes de dossier

BVA0350	Courbées (Dossier Invacare MatrX)			○
BVA0360	Droites (Flex3, MatrX et dossier Laguna)			◆

Extension largeur entre tube de dossier

BVA0370	+ 50 mm			○
---------	---------	--	--	---

Type de dossier
INVACARE MATRX POSITIONIERUNGSRÜCKEN

NC: pour tous les MATRX dossier de positionnement

Elargissement de dossier, Toiles et coussins de dossier, Toile de dossier velours, Cale-tronc, fixation cale-tronc, cale de dossier, Boypoint Pivotfit

BVA0390	Dossier <i>Invacare</i> ® Matrx ® Elite E2 hauteur 510 mm			1118,00
BVA0400	Dossier <i>Invacare</i> ® Matrx ® Elite E2 Deep hauteur 510 mm			1308,00

Dossier Flex 3

BVA0430	Plaque de dossier Flex3 - réglable en largeur et en hauteur 560 à 790 mm			◆
BVA0440	Dossier Flex3 - réglable en tension, en largeur et en hauteur 540 à 720 mm			289,00
BVA0450	cannes sans dossier			-55,00

EN CAS DE CHOIX D'UN DOSSIER DE POSITIONNEMENT, VEUILLEZ PRÉCISER LA HAUTEUR SOUHAITÉE :

BVA0455	410 mm			○
BVA0456	460 mm			○
BVA0457	510 mm			○



Si vous choisissez un dossier de positionnement Invacare Matrix, veuillez sélectionner la largeur de dossier souhaitée :
(Veuillez consulter le tableau ci-contre)

BVA0461	380 mm (recommandé pour une largeur de cage thoracique de 290 mm)		<input type="radio"/>
BVA0462	410 mm (recommandé pour une largeur de cage thoracique de 315 mm)		<input type="radio"/>
BVA0463	430 mm (recommandé pour une largeur de cage thoracique de 340 mm)		<input type="radio"/>
BVA0464	460 mm (recommandé pour une largeur de cage thoracique de 370 mm)		<input type="radio"/>
BVA0465	480 mm (recommandé pour une largeur de cage thoracique de 390 mm)		<input type="radio"/>
BVA0466	510 mm (recommandé pour une largeur de cage thoracique de 420 mm)		<input type="radio"/>

Pré-réglage en largeur du dossier Flex 3

BVA0460	+ 50 mm		<input type="radio"/>
BVA0470	+ 100 mm		<input type="radio"/>
BVA0480	sans pré-réglage		◆

Coussin de dossier

BVA0490	Latéral, plat et large (conseillé pour dossier réglable en tension)		<input type="radio"/>
BVA0492	Latéral, plat et large XL (+ 50 mm par rapport à 0490, hauteur 540 mm, conseillée pour dossier réglable en tension)		<input type="radio"/>
BVA0500	Laguna, plat avec légers maintiens latéraux		◆
BVA0510	Mistral 2, maintien de la taille, épaules dégagées	212,00	
BVA0520	Passad 2, maintien du buste et des épaules	256,00	
BVA0550	Sans coussin de dossier	-55,00	

Garniture de dossier

BVA0560	Noir Velour TR35		<input type="radio"/>
BVA0570	Noir Polyurethane (stretch) TR26		◆
BVA0575	Noir Polyurethane (respirant) TR36		<input type="radio"/>

Poignées à pousser

BVA0580	Barre de poussée réglable en angle et en hauteur	256,00	
BVA0590	Poignées à pousser, réglables en hauteur		<input type="radio"/>
BVA0600	Poignées à pousser, réglables en hauteur (avec l'arc)		◆

INCLINAISON DE L'ASSISE ET DU DOSSIER

Inclinaison de l'assise

BVA0620	Vérins pneumatiques, commande tierce-personne		◆
BVA0630	Vérins pneumatiques, commande utilisateur (montée sous manchette droite), inclinaison d'assise limitée à 10° (accoudoirs NON REGLABLES en largeur)	223,00	
BVA0632	Vérins pneumatiques, commande utilisateur (montée sous manchette droite), inclinaison d'assise limitée à 10° (accoudoirs REGLABLES en largeur)	223,00	
BVA0637	Vérin électrique inclinaison de dossier et de l'assise	1109,00	

Inclinaison du dossier

BVA0640	Vérins pneumatiques, commande tierce-personne		◆
BVA0660	Réglable en angle mécaniquement par vis		<input type="radio"/>

POTENCES

Repose-jambes central

BVA0670	Repose-jambes central avec appui-mollets	436,00	
---------	--	--------	--

Position des potences et repose-jambes

BVA0680	Position standard		◆
BVA0690	Position haute (+50 mm)		<input type="radio"/>
BVA0692	Support repose-jambes 90°		<input type="radio"/>

Potence gauche

BVA0700	Repose-jambe réglable avec appui-mollet, protection de genou		◆
BVA0710	Potence fixe à 80°, escamotable int/ext		<input type="radio"/>
BVA0720	Potence fixe à 90°, escamotable int/ext		<input type="radio"/>
BVA0730	Support amputé	420,00	
BVA0740	Sans Repose-jambe	-60,00	

Potence droite

BVA0750	Repose-jambe réglable avec appui-mollet, protection de genou		◆
BVA0760	Potence fixe à 80°, escamotable int/ext		<input type="radio"/>

Sitzbreite in mm	380	410	430	460	480	510
390	✓	✓	X	X	X	X
440	X	✓	✓	✓	X	X
490	X	X	X	✓	✓	✓

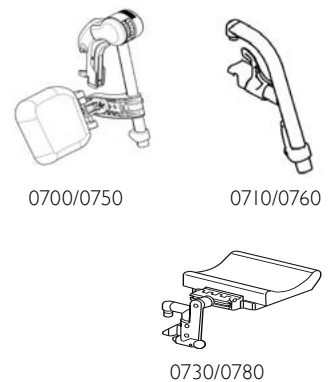
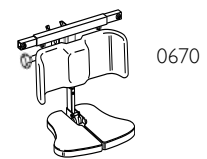
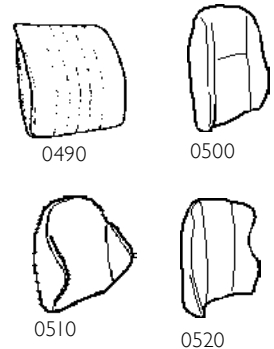

BVA0770	Potence fixe à 90°, escamotable int/ext		○
BVA0780	Support amputé		420,00
BVA0790	Sans Repose-jambe		-60,00
Palette Monobloc			
BVA0805	Palette monobloc réglable en profondeur et en angle		◆
Palette gauche			
BVA0815	Palette fixe avec sangle talonnière		◆
BVA0825	Réglage en profondeur et en angle, sangle talonnière, gauche		100,00
Palette droite			
BVA0835	Palette fixe avec sangle talonnière		◆
BVA0845	Réglage en profondeur et en angle, sangle talonnière, droite		100,00
Tubes repose-pieds			
BVA0855	Tubes courts, 24cm		◆
BVA0865	Tubes longs, 36cm		○
ACCUDOIRES			
Accoudoir gauche			
BVA0900	Manchette étroite, réglable en hauteur de 230 à 320 mm, longueur 380 mm		122,00
BVA0910	Confort, réglable en hauteur de 230 à 320 mm		◆
BVA0915	Confort, réglable en hauteur 280 à 370 mm		167,00
BVA0920	Accoudoir gauche, réglable en hauteur, manchette large		167,00
BVA0925	Accoudoir gauche, réglable en hauteur, manchette concave		◆
BVA0930	Gouttière à rotation latérale indexée, réglable en hauteur et en profondeur		222,00
BVA0950	Manchette étroite, réglable en hauteur de 230 à 320 mm pour demi-tablette gauche UNIQUEMENT		-60,00
Accoudoir droite			
BVA0960	Manchette étroite, réglable en hauteur de 230 à 320 mm, longueur 380 mm		122,00
BVA0970	Confort, réglable en hauteur de 230 à 320 mm		◆
BVA0975	Confort, réglable en hauteur 280 à 370 mm		167,00
BVA0980	Accoudoir droit, réglable en hauteur, manchette large		167,00
BVA0985	Accoudoir droite, réglable en hauteur, manchette concave		◆
BVA0990	Gouttière à rotation latérale indexée, réglable en hauteur et en profondeur		222,00
BVA1010	Manchette étroite, réglable en hauteur de 230 à 320 mm pour demi-tablette gauche UNIQUEMENT		-60,00
Options d'accoudoires			
BVA1015	Protège vêtement rembourrée		73,00
BVA1020	Housse rembourrée de protège vêtement, la paire		82,00
Options d'assise			
BVA1030	Housse de coussin d'assise imperméable		90,00
BVA1040	Cale-tronc gauche, amovible, réglable en largeur, en profondeur et en hauteur - PU noir		295,00
BVA1050	Cale-tronc droit, amovible, réglable en largeur, en profondeur et en hauteur - PU noir		122,00
BVA1060	Plaque pour réhausse de la hauteur d'assise, épaisseur 20 mm		109,00
BASE DE TÊTE			
BVA1080	Appui-tête avec réglage latéral et oreillettes réglables (support inclus)		133,00
BVA1100	Appui-joue avec réglage latéral et oreillettes longues réglables (support inclus)		194,00
BVA1081	Invacare MatrX Elan Rembourrage standard (260 mm)		254,00
BVA1082	Invacare MatrX Elan Rembourrage standard (360 mm)		254,00
BVA1083	Invacare MatrX Elan Rembourrage pour la nuque (230 mm)		267,00
BVA1084	Invacare MatrX Elan Rembourrage pour la nuque (310 mm)		267,00
BVA1085	Invacare MatrX Elan Rembourrage à quatre points (230 x 177 mm)		519,00
BVA1086	Invacare MatrX Elan Rembourrage à quatre points (280 x 250 mm)		519,00
SUPPORTS POUR COUSSIN D'APPUI-TÊTE INVACARE MATRX			
BVA1087	Invacare MatrX Elan Matériel de montage		389,00
BVA1088	Invacare MatrX Elan matériel de montage étendu (avec articulation supplémentaire)		454,00
BVA1089	Invacare MatrX Loxx Matériel de montage		298,00



0805



0815 / 0835



0825 / 0845 pour potence fixe



0825 / 0845 pour potence réglable

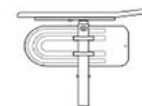

0910/0970

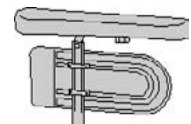

0920/0980



0925/0985



1040

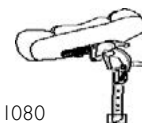

1080



1100

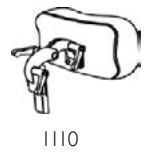

1110



1140/1150



1180/1190

ACCESSOIRES POUR APPUI-TÊTE			
BVA1090	Housse de coussin d'appui-tête		40,00
BVA1110	Appui-nuque		◆
BVA1130	Kit de 2 molettes de réglage pour appui-tête		○
ACCESSOIRES POUR LE DOS			
BVA1140	Cale-tronc gauche, amovible, réglable en largeur, en profondeur et en hauteur - Dartex noir		252,00
BVA1150	Cale-tronc droit, amovible, réglable en largeur, en profondeur et en hauteur - Dartex noir		252,00
BVA1160	Grand Cale-tronc, multi- ajustable, gauche		268,00
BVA1170	Grand Cale-tronc, multi- ajustable, droit		268,00
BVA1180	Cale-tronc, standard, gauche		133,00
BVA1190	Cale-tronc, standard, droit		133,00
BVA1220	Pelotte latérale gauche, escamotable		241,00
BVA1230	Pelotte latérale droite, escamotable		241,00
BVA1240	Pelotte latérale gauche, réglable, escamotable		293,00
BVA1250	Pelotte latérale droite, réglable, escamotable		293,00
BVA1260	Fixation pour pelotte latérale		○
BVA1265	Cale tronc pour dossier réglable en tension Laguna 2 (la paire) (dimensions du coussin: largeur 35mm, hauteur 115mm, profondeur 130mm)		213,00
BVA1280	Kit de 2 cales de positionnement triangulaires (à insérer sous le coussin de dossier)		45,00
1) NC: Fixation Cale-tronc			
Options de potences / palettes			
BVA1310	Prolongateur de palette gauche		44,00
BVA1320	Prolongateur de palette droit		44,00
BVA1330	Sangle talonnière pour palette monobloc		○
BVA1340	Revêtement rembourré pour palette		75,00
BVA1350	Sangle appui-mollets confort rembourrée, PU noir		44,00
BVA1351	Bodypoint Ankle Huggers Positionnement du pied, taille L (kit de montage inclus)		212,00
BVA1352	Bodypoint Ankle Huggers Positionnement du pied, taille M (kit de montage inclus)		212,00
BVA1353	Bodypoint Ankle Huggers Positionnement du pied, taille S (kit de montage inclus)		212,00
Châssis			
Coloris de châssis			
BVA1360	Bleu		○
BVA1370	Gris		◆
BVA1380	Rouge		○
BVA1390	Champagne		○
BVA1400	Vert pétrole		○
BVA1405	Sans bande réfléchissante (châssis noir)		○
Fixation des fourches			
BVA1410	Fixes		◆
Roues avant			
BVA1435	100X30 - Bandage standard 4"		○
BVA1440	125X27 - Bandage standard 5"		○
BVA1455	140X40 - Bandage noir, soft 5.5"		○
BVA1475	150X30 - Bandage noir, medium 6"		○
BVA1495	200X30 - Bandage noir, standard 8"		○
BVA1505	200X32 - Pneumatique noir, 8"		○
BVA1515	200X45 - Bandage noir, standard 8"		◆
Position des roues arrière			
BVA1534	Position standard, reculée, la plus stable		◆
BVA1538	Position active		○



1310/1320

Diamètre des roues arrière			
BVA1545	16"		○
BVA1555	20"		○
BVA1565	22"		○
BVA1575	24"		◆
Type de roues arrière			
BVA1582	Roues standard		◆
BVA1584	Roues renforcée		218,00
BVA1586	Roues avec freins tambour		○
BVA1588	Roues unilatéral		○
Pneus de roues arrière			
BVA1605	Pneumatique noir, 1" 3/8		○
BVA1625	Bandage noir, 1" 3/8		◆
BVA1640	Pneumatique LOW PROFILE, 1"		○
Mains-courante			
BVA1650	Aluminium		◆
BVA1660	Anti-dérapantes noires		200,00
BVA1670	Acier inoxydable		167,00
Protège-rayons			
BVA1710	Protège-rayons „Frost"		233,00
Sécurité			
Freins			
BVA1720	Freins à tirer		◆
BVA1725	Freins à câble à commande unilatérale à gauche		460,00
BVA1727	Freins à câble à commande unilatérale à droite		460,00
BVA1728	Freins tambour		325,00
Options de sécurité			
BVA1730	Ceinture de maintien		64,00
BVA1731	Ceinture de positionnement Bodypoint 2 points avec fermeture à bouton-pression, taille M		116,00
BVA1732	Ceinture de positionnement Bodypoint 2 points avec fermeture à bouton-pression, taille L		125,00
BVA1733	Ceinture de positionnement Bodypoint 4 points avec fermeture à bouton-pression, taille M		150,00
BVA1734	Ceinture de positionnement Bodypoint 4 points avec fermeture à bouton-pression, taille L		156,00
BVA1736	Bodypoint Pivotfit bandoulière, taille M (seulement avec Elite E2/ Elite E2 Deep dos ou appui-tête/cou)		217,00
BVA1737	Bodypoint Pivotfit bandoulière, taille L (seulement avec Elite E2/ Elite E2 Deep dos ou appui-tête/cou)		229,00
Accessoires			
BVA1750	Tablette amovible réglable en profondeur		324,00
BVA1755	Tablette amovible réglable en profondeur avec coussins appui- coudes		324,00
BVA1756	Demi-tablette escamotable à gauche		324,00
BVA1757	Demi-tablette escamotable à droite		324,00
BVA1770	Tablette escamotable		491,00
BVA1775	Tablette escamotable avec coussins appui-coudes		491,00
BVA1760	Coussin de tablette		213,00
BVA1765	Coussin pour demi-tablette		66,00
BVA1780	Goupille de verrouillage pour tablette		39,00
BVA1790	Kit de montage pour tablette		32,00
BVA1810	Fixation pour assistance électrique à la poussée et au freinage pour la tierce-personne alber viamobil V25		402,00
BVA1840	Kit clinique		74,00
BVA1850	Support pour ceinture de sécurité sur le côté du cadre		62,00
BVA1860	Support pour ceinture de sécurité au dossier		62,00
BVA1870	tube basculer		◆
BVA1890	Accroches taxi		○

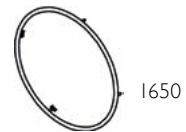

BVA1900	Porte accessoires (concentrateur à oxygène, ventilateur, ...)		368,00
BVA1920	Tige porte-sérum		77,00
BVA1930	Kit de limitation d'angle		77,00
* Le réglage maximal de l'angle d'assise réalisable peut être obtenu en réduisant l'angle du dossier			
** Le réglage maximal de l'angle du dossier peut être obtenu en réduisant l'angle du siège			
REMARQUES			