

PATIENTENGURTE CE

**Invacare® Patientengurte für
Passivlifter**

HMV-Nummer: 22.40.04.0001

Kunden-Nr: _____

Ansprechpartner: _____

Kommission: _____

**Stück Artikel- Bezeichnung Preise in EURO
nummer (ohne MwSt.)**

| | | <i>Invacare® Universal Low</i> Universalgurt Niedrig Belastbarkeit: 200 kg (XL-Größen 250 kg) | |
|----------|--|---|--------|
| 60124083 | Größe XS, Farbe: rot, Premium-Soft | | 227,00 |
| 60124084 | Größe S, Farbe: orange, Premium-Soft | | 227,00 |
| 60124085 | Größe M, Farbe: gelb, Premium-Soft | | 227,00 |
| 60124086 | Größe L, Farbe: blau, Premium-Soft | | 243,00 |
| 60124087 | Größe XL, Farbe: schwarz, Premium-Soft | | 293,00 |
| 60124073 | Größe XS, Farbe: rot, Standard-Stoff | | 160,00 |
| 60124074 | Größe S, Farbe: orange, Standard-Stoff | | 160,00 |
| 60124075 | Größe M, Farbe: gelb, Standard-Stoff | | 160,00 |
| 60124076 | Größe L, Farbe: blau, Standard-Stoff | | 177,00 |
| 60124077 | Größe XL, Farbe: schwarz, Standard-Stoff | | 227,00 |
| 60124078 | Größe XS, Farbe: rot, Netz-Stoff | | 160,00 |
| 60124079 | Größe S, Farbe: orange, Netz-Stoff | | 160,00 |
| 60124080 | Größe M, Farbe: gelb, Netz-Stoff | | 160,00 |
| 60124081 | Größe L, Farbe: blau, Netz-Stoff | | 177,00 |
| 60124082 | Größe XL, Farbe: schwarz, Netz-Stoff | | 227,00 |

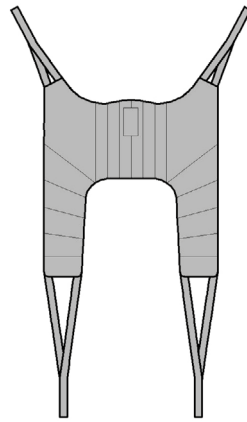

| | | <i>Invacare® Universal Standard</i> Universalgurt Standard Belastbarkeit: 200 kg (XL-Größen 250 kg) | |
|----------|--|---|--------|
| 60124098 | Größe XS, Farbe: rot, Premium-Soft | | 227,00 |
| 60124099 | Größe S, Farbe: orange, Premium-Soft | | 227,00 |
| 60124100 | Größe M, Farbe: gelb, Premium-Soft | | 227,00 |
| 60124101 | Größe L, Farbe: blau, Premium-Soft | | 243,00 |
| 60124102 | Größe XL, Farbe: schwarz, Premium-Soft | | 293,00 |
| 60124088 | Größe XS, Farbe: rot, Standard-Stoff | | 160,00 |
| 60124089 | Größe S, Farbe: orange, Standard-Stoff | | 160,00 |
| 60124090 | Größe M, Farbe: gelb, Standard-Stoff | | 160,00 |
| 60124091 | Größe L, Farbe: blau, Standard-Stoff | | 177,00 |
| 60124092 | Größe XL, Farbe: schwarz, Standard-Stoff | | 227,00 |
| 60124093 | Größe XS, Farbe: rot, Netz-Stoff | | 160,00 |
| 60124094 | Größe S, Farbe: orange, Netz-Stoff | | 160,00 |
| 60124095 | Größe M, Farbe: gelb, Netz-Stoff | | 160,00 |
| 60124096 | Größe L, Farbe: blau, Netz-Stoff | | 177,00 |
| 60124097 | Größe XL, Farbe: schwarz, Netz-Stoff | | 227,00 |

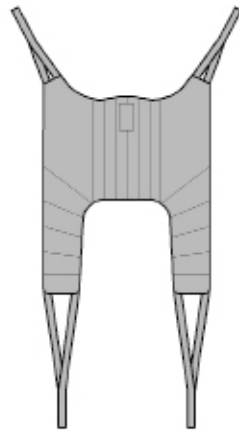

| ► Größe | XS | S | M | L | XL | XXL |
|--------------------|-----------|----------|----------|----------|-----------|------------|
| ► Maximalbelastung | 200 kg | 200 kg | 200 kg | 200 kg | 250 kg | 300 kg |



Yes, you can.®

Tel. 07562 700-38 • kundenservice@invacare.com

Preise in Euro
zzgl. gesetzlicher MwSt.

PATIENTENGURTE



Invacare® **Patientengurte für Passivlifter**

HMV-Nummer: 22.40.04.0001

Kunden-Nr:

Ansprechpartner:

Kommission:

| Stück | Artikelnummer | Bezeichnung | Preise in EURO (ohne MwSt.) |
|-------|---------------|---|-----------------------------|
| | | Invacare® Universal High Universalgurt mit Kopfstütze Belastbarkeit: 200 kg (XL-Größen 250 kg / XXL-Größen 300 kg) | |
| | 60124068 | Größe XS, Farbe: rot, Premium-Soft | 277,00 |
| | 60124069 | Größe S, Farbe: orange, Premium-Soft | 277,00 |
| | 60124070 | Größe M, Farbe: gelb Premium-Soft | 277,00 |
| | 60124071 | Größe L, Farbe: blau, Premium-Soft | 310,00 |
| | 60124072 | Größe XL, Farbe: schwarz, Premium-Soft | 443,00 |
| | 60124058 | Größe XS, Farbe: rot, Standard-Stoff | 260,00 |
| | 60124059 | Größe S, Farbe: orange, Standard-Stoff | 260,00 |
| | 60124060 | Größe M, Farbe: gelb, Standard-Stoff | 260,00 |
| | 60124061 | Größe L, Farbe: blau, Standard-Stoff | 293,00 |
| | 60124062 | Größe XL, Farbe: schwarz, Standard-Stoff | 427,00 |
| | 60125684 | Größe XXL, Farbe: weiß, Standard-Stoff | 509,00 |
| | 60124063 | Größe XS, Farbe: rot, Netz-Stoff | 260,00 |
| | 60124064 | Größe S, Farbe: orange, Netz-Stoff | 260,00 |
| | 60124065 | Größe M, Farbe: gelb Netz-Stoff | 260,00 |
| | 60124066 | Größe L, Farbe: blau, Netz-Stoff | 293,00 |
| | 60124067 | GrößeXL, Farbe: schwarz, Netz-Stoff | 427,00 |

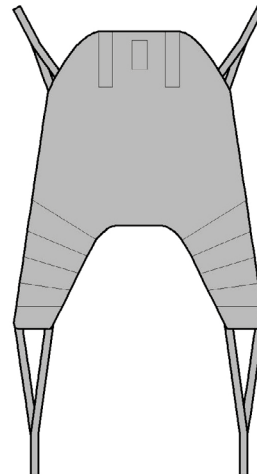

| ► Größe | XS | S | M | L | XL | XXL |
|--------------------|--------|--------|--------|--------|--------|--------|
| ► Maximalbelastung | 200 kg | 200 kg | 200 kg | 200 kg | 250 kg | 300 kg |

PATIENTENGURTE CE

Invacare® Patientengurte für Passivlifter

HMV-Nummer: 22.40.04.0001

Kunden-Nr: _____

Ansprechpartner: _____

Kommission: _____

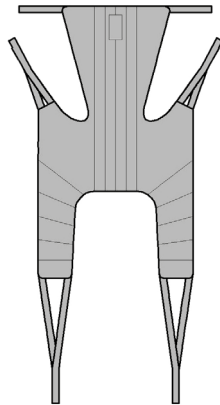
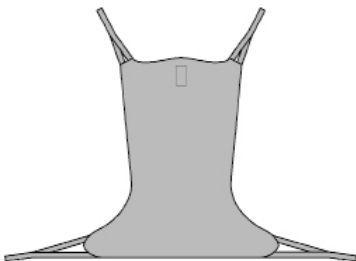
| Stück | Artikelnummer | Bezeichnung | Preise in EURO (ohne MwSt.) |
|-------|---------------|---|--------------------------------|
| | | Invacare® Universal High Plus Universalgurt mit hoher Kopfstütze Belastbarkeit: 200 kg (XL-Größen 250 kg) | |
| | 60124113 | Größe XS, Farbe: rot, Premium-Soft | 277,00 |
| | 60124114 | Größe S, Farbe: orange, Premium-Soft | 277,00 |
| | 60124115 | Größe M, Farbe: gelb Premium-Soft | 277,00 |
| | 60124116 | Größe L, Farbe: blau, Premium-Soft | 310,00 |
| | 60124117 | Größe XL, Farbe: schwarz, Premium-Soft | 443,00 |
| | 60124103 | Größe XS, Farbe: rot, Standard-Stoff | 260,00 |
| | 60124104 | Größe S, Farbe: orange, Standard-Stoff | 260,00 |
| | 60124105 | Größe M, Farbe: gelb, Standard-Stoff | 260,00 |
| | 60124106 | Größe L, Farbe: blau, Standard-Stoff | 293,00 |
| | 60124107 | Größe XL, Farbe: schwarz, Standard-Stoff | 427,00 |
| | 60124108 | Größe XS, Farbe: rot, Netz-Stoff | 260,00 |
| | 60124109 | Größe S, Farbe: orange, Netz-Stoff | 260,00 |
| | 60124110 | Größe M, Farbe: gelb, Netz-Stoff | 260,00 |
| | 60124111 | Größe L, Farbe: blau, Netz-Stoff | 293,00 |
| | 60124112 | Größe XL, Farbe: schwarz, Netz-Stoff | 427,00 |
| | |  | |
| | | Invacare® Comfort High Komfortgurt ohne Toilettenausschnitt, mit Kopfstütze Belastbarkeit: 200 kg (XL-Größen 250 kg) | |
| | 60123865 | Größe XS, Farbe: rot, Premium-Soft | 243,00 |
| | 60123866 | Größe S, Farbe: orange, Premium-Soft | 243,00 |
| | 60123867 | Größe M, Farbe: gelb Premium-Soft | 243,00 |
| | 60123868 | Größe L, Farbe: blau, Premium-Soft | 277,00 |
| | 60123869 | Größe XL, Farbe: schwarz, Premium-Soft | 377,00 |
| | 60123855 | Größe XS, Farbe: rot, Standard-Stoff | 227,00 |
| | 60123856 | Größe S, Farbe: orange, Standard-Stoff | 227,00 |
| | 60123857 | Größe M, Farbe: gelb Standard-Stoff | 227,00 |
| | 60123858 | Größe L, Farbe: blau, Standard-Stoff | 260,00 |
| | 60123859 | Größe XL, Farbe: schwarz, Standard-Stoff | 360,00 |
| | 60123860 | Größe XS, Farbe: rot, Netz-Stoff | 227,00 |
| | 60123861 | Größe S, Farbe: orange, Netz-Stoff | 227,00 |
| | 60123862 | Größe M, Farbe: gelb Netz-Stoff | 227,00 |
| | 60123863 | Größe L, Farbe: blau, Netz-Stoff | 260,00 |
| | 60123864 | Größe XL, Farbe: schwarz, Netz-Stoff | 360,00 |
| | |  | |

| | | | | | | |
|--------------------|-----------|----------|----------|----------|-----------|------------|
| ► Größe | XS | S | M | L | XL | XXL |
| ► Maximalbelastung | 200 kg | 200 kg | 200 kg | 200 kg | 250 kg | 300 kg |

PATIENTENGURTE



Invacare® **Patientengurte für Passivlifter**

HMV-Nummer: 22.40.04.0001

Kunden-Nr:

Ansprechpartner:

Kommission:

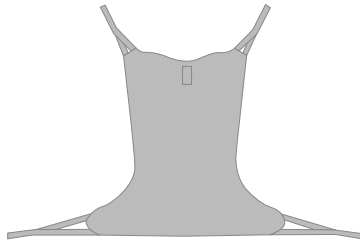
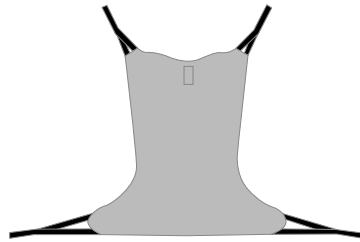
| Stück | Artikelnummer | Bezeichnung | Preise in EURO (ohne MwSt.) |
|-------|---------------|---|-----------------------------|
| | | Invacare® Comfort Standard Komfortgurt Standard (ohne Kopfstütze) Belastbarkeit: 200 kg (XL-Größen 250 kg) | |
| | 60123849 | Größe XS, Farbe: rot, Premium-Soft | 227,00 |
| | 60123850 | Größe S, Farbe: orange, Premium-Soft | 227,00 |
| | 60123851 | Größe M, Farbe: gelb Premium-Soft | 243,00 |
| | 60123852 | Größe L, Farbe: blau, Premium-Soft | 277,00 |
| | 60123853 | Größe XL, Farbe: blau, Premium-Soft | 309,00 |
| | 60123839 | Größe XS, Farbe: rot, Standard-Stoff | 160,00 |
| | 60123840 | Größe S, Farbe: orange, Standard-Stoff | 160,00 |
| | 60123841 | Größe M, Farbe: gelb Standard-Stoff | 227,00 |
| | 60123842 | Größe L, Farbe: blau, Standard-Stoff | 260,00 |
| | 60123843 | Größe XL, Farbe: schwarz, Standard-Stoff | 293,00 |
| | 60123844 | Größe XS, Farbe: rot, Netz-Stoff | 160,00 |
| | 60123845 | Größe S, Farbe: orange, Netz-Stoff | 160,00 |
| | 60123846 | Größe M, Farbe: gelb Netz-Stoff | 227,00 |
| | 60123847 | Größe L, Farbe: blau, Netz-Stoff | 260,00 |
| | 60123848 | Größe XL, Farbe: schwarz, Netz-Stoff | 293,00 |
| | |  | |
| | | Invacare® Comfort In Situ Ganztagesgurt (ohne Kopfstütze) Belastbarkeit: 200 kg (XL-Größen 250 kg / XXL-Größen 300 kg) | |
| | 60121084 | Größe XS, Farbe: rot, Premium-Soft | 307,00 |
| | 60121085 | Größe S, Farbe: orange, Premium-Soft | 307,00 |
| | 60121086 | Größe M, Farbe: gelb Premium-Soft | 323,00 |
| | 60121087 | Größe L, Farbe: blau, Premium-Soft | 357,00 |
| | 60123764 | Größe XL, Farbe: blau, Premium-Soft | 389,00 |
| | 60121079 | Größe XS, Farbe: rot, Standard-Stoff | 240,00 |
| | 60121080 | Größe S, Farbe: orange, Standard-Stoff | 240,00 |
| | 60121081 | Größe M, Farbe: gelb Standard-Stoff | 307,00 |
| | 60121082 | Größe L, Farbe: blau, Standard-Stoff | 340,00 |
| | 60121083 | Größe XL, Farbe: schwarz, Standard-Stoff | 373,00 |
| | 60125681 | Größe XXL, Farbe: weiß, Standard-Stoff | 443,00 |
| | 60123775 | Größe XS, Farbe: rot, Netz-Stoff | 240,00 |
| | 60123776 | Größe S, Farbe: orange, Netz-Stoff | 240,00 |
| | 60123777 | Größe M, Farbe: gelb Netz-Stoff | 307,00 |
| | 60123778 | Größe L, Farbe: blau, Netz-Stoff | 340,00 |
| | 60123779 | Größe XL, Farbe: schwarz, Netz-Stoff | 373,00 |
| | 60128614 | Größe XXL, Farbe: weiß, Netz-Stoff | 443,00 |
| | |  | |

PATIENTENGURTE CE

Invacare® **Patientengurte für Passivlifter**

HMV-Nummer: 22.40.04.0001

Kunden-Nr: _____

Ansprechpartner: _____

Kommission: _____

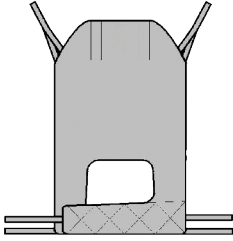
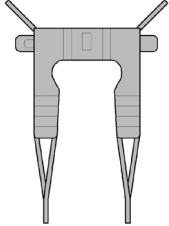
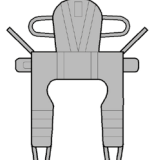
| Stück | Artikelnummer | Bezeichnung | Preise in EURO (ohne MwSt.) |
|-------|---------------|---|--------------------------------|
| | | Invacare® Easy-Fit Universalgurt Easy-Fit (mit Kopfstütze) Belastbarkeit: 200 kg (XL-Größen 250 kg) | |
| | 60123932 | Größe XS, Farbe: rot, Premium-Soft | 243,00 |
| | 60123933 | Größe S, Farbe: orange, Premium-Soft | 243,00 |
| | 60123934 | Größe M, Farbe: gelb Premium-Soft | 243,00 |
| | 60123935 | Größe L, Farbe: blau, Premium-Soft | 277,00 |
| | 60123936 | Größe XL, Farbe: schwarz, Premium-Soft | 377,00 |
| | 60123927 | Größe XS, Farbe: rot, Standard-Stoff | 227,00 |
| | 60123928 | Größe S, Farbe: orange, Standard-Stoff | 227,00 |
| | 60123929 | Größe M, Farbe: gelb Standard-Stoff | 227,00 |
| | 60123930 | Größe L, Farbe: blau, Standard-Stoff | 260,00 |
| | 60123931 | Größe XL, Farbe: schwarz, Standard-Stoff | 360,00 |
| | |  | |
| | | Invacare® Dress Toileting Low Toilettengurt Belastbarkeit: 200 kg (XL-Größen 250 kg) | |
| | 60123889 | Größe XS, Farbe: rot, Standard-Stoff | 193,00 |
| | 60123890 | Größe S, Farbe: orange, Standard-Stoff | 193,00 |
| | 60123891 | Größe M, Farbe: gelb Standard-Stoff | 193,00 |
| | 60123892 | Größe L, Farbe: blau, Standard-Stoff | 227,00 |
| | 60123893 | Größe XL, Farbe: schwarz, Standard-Stoff | 293,00 |
| | |  | |
| | | Invacare® Dress Toileting High Toilettengurt mit Kopfstütze Belastbarkeit: 200 kg (XL-Größen 250 kg) | |
| | 60123894 | Größe XS, Farbe: rot, Standard Stoff | 193,00 |
| | 60123895 | Größe S, Farbe: orange, Standard Stoff | 193,00 |
| | 60123896 | Größe M, Farbe: gelb Standard Stoff | 193,00 |
| | 60123897 | Größe L, Farbe: blau, Standard Stoff | 227,00 |
| | 60123898 | Größe XL, Farbe: schwarz, Standard Stoff | 293,00 |
| | |  | |

| | | | | | | |
|--------------------|-----------|----------|----------|----------|-----------|------------|
| ► Größe | XS | S | M | L | XL | XXL |
| ► Maximalbelastung | 200 kg | 200 kg | 200 kg | 200 kg | 250 kg | 300 kg |

PATIENTENGURTE





Invacare® **Patientengurte für Passivlifter**

HMV-Nummer: 22.40.04.0001

Kunden-Nr.:

Ansprechpartner:

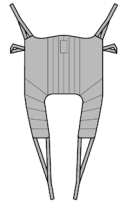
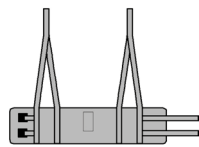
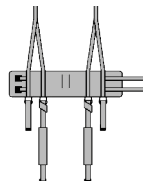
Kommission:

| Stück | Artikelnummer | Bezeichnung | Preise in EURO (ohne MwSt.) |
|-------|---------------|--|-----------------------------|
| | | <i>Invacare</i> ® Amputee Amputiertengurt Belastbarkeit: 200 kg (XL-Größen 250 kg) | |
| | 60123879 | Größe XS, Farbe: rot, Standard-Stoff | 227,00 |
| | 60123880 | Größe S, Farbe: orange, Standard-Stoff | 227,00 |
| | 60123881 | Größe M, Farbe: gelb Standard-Stoff | 227,00 |
| | 60123882 | Größe L, Farbe: blau, Standard-Stoff | 260,00 |
| | 60123883 | Größe XL, Farbe: schwarz, Standard-Stoff | 360,00 |
| | |  | |
| | | <i>Invacare</i> ® Standing Transfer Vest Steh- und Transferweste (für Deckenlifter) Belastbarkeit: 200 kg (in Verbindung mit Leistengurt max. 159 kg) | |
| | 60124128 | Größe XS, Farbe: rot, Standard-Stoff | 227,00 |
| | 60124129 | Größe S, Farbe: orange, Standard-Stoff | 227,00 |
| | 60124130 | Größe M, Farbe: gelb Standard-Stoff | 227,00 |
| | 60124131 | Größe L, Farbe: blau, Standard-Stoff | 260,00 |
| | 60124132 | Größe XL, Farbe: schwarz, Standard-Stoff | 360,00 |
| | |  | |
| | | <i>Invacare</i> ® Groin Band Leistungsgurt, Zubehör für die Steh- und Transferweste Belastbarkeit: 159 kg | |
| | 60125679 | Größe S, Standard-Stoff (passend für die Steh- und Transferweste, Größe XS und S) | 110,00 |
| | 60125680 | Größe L, Standard-Stoff (passend für die Steh- und Transferweste, Größe M, L und XL) | 110,00 |
| | |  | |
| | | <i>Invacare</i> ® Lifting Band Hebeband Belastbarkeit: 200 kg | |
| | 60125891 | Zweiteilig, kurzes und langes Band, Standard-Stoff | 227,00 |
| | |  | |

PATIENTENGURTE CE

Invacare® **Patientengurte für Aktivlifter**

HMV-Nummer: 22.40.04.0001

Kunden-Nr: _____

Ansprechpartner: _____

Kommission: _____

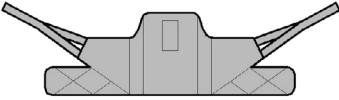
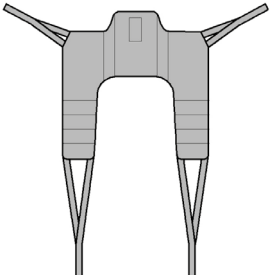
| Stück | Artikelnummer | Bezeichnung | Preise in EURO (ohne MwSt.) |
|-------|---------------|---|-----------------------------|
| | | <i>Invacare</i> ® Stand Assist Gurt für die Aufstehhilfe Belastbarkeit: 200 kg (XL-Größen 250 kg) | |
| | 60126831 | Größe XS, Farbe: rot, Standard-Stoff | 160,00 |
| | 60123941 | Größe S, Farbe: orange, Standard-Stoff | 160,00 |
| | 60123942 | Größe M, Farbe: gelb Standard-Stoff | 160,00 |
| | 60123943 | Größe L, Farbe: blau, Standard-Stoff | 177,00 |
| | 60123944 | Größe XL, Farbe: schwarz, Standard-Stoff | 227,00 |
| | |  | |
| | | <i>Invacare</i> ® Transfer Stand Assist Transfergurt für die Aufstehhilfe Belastbarkeit: 200 kg (XL-Größen 250 kg) | |
| | 60123945 | Größe S, Farbe: orange, Standard-Stoff | 227,00 |
| | 60123946 | Größe M, Farbe: gelb Standard-Stoff | 227,00 |
| | 60123947 | Größe L, Farbe: blau, Standard-Stoff | 260,00 |
| | 60123948 | Größe XL, Farbe: schwarz, Standard-Stoff | 360,00 |
| | |  | |

| ► Größe | XS | S | M | L | XL | XXL |
|--------------------|--------|--------|--------|--------|--------|--------|
| ► Maximalbelastung | 200 kg | 200 kg | 200 kg | 200 kg | 250 kg | 300 kg |

Yes, you can.®

Tel. 07562 700-38 • kundenservice@invacare.com

Preise in Euro
zzgl. gesetzlicher MwSt.

PATIENTENGURTE



Invacare® Patientengurte
Zubehör uvm.

Kunden-Nr.:

Ansprechpartner:

Kommission:

| Stück | Artikel- nummer | Bezeichnung | Preise in EURO (ohne MwSt.) |
|-------|--------------------|---|--------------------------------|
| | | Zubehör | |
| | 60127372 | Verlängerungsschlaufen 200 mm | 13,50 |
| | 60125890 | Verlängerungsschlaufen 300 mm | 14,50 |
| | | Ersatzteile für Patientengurte mit einem QR-Code auf dem gewebten Etikett | |
| | SP60126155 | Versteifungsstrebe für Kopfstütze für den Gurt Universal High (Netz-Stoff) | 19,50 |
| | | Ersatzteile für Patientengurte ohne einen QR-Code auf dem gewebten Etikett | |
| | 1495900 | Fleece-Polster für Universal High (Universalgurt mit Kopfstütze), XS/S, einzeln | 39,50 |
| | 1495915 | Fleece-Polster für Universal High (Universalgurt mit Kopfstütze), M, einzeln | 39,50 |
| | 1495916 | Fleece-Polster für Universal High (Universalgurt mit Kopfstütze), L/XL, einzeln | 39,50 |
| | 1507265 | Fleece-Polster für Universal Standard (Universalgurt Standard), XS/S, einzeln | 39,50 |
| | 1507266 | Fleece-Polster für Universal Standard (Universalgurt Standard), M, einzeln | 39,50 |
| | 1507273 | Fleece-Polster für Universal Standard (Universalgurt Standard), L/XL, einzeln | 39,50 |
| | 60128735 | Fleece-Polster für Universal Low (Universalgurt Niedrig), XS / S, einzeln | 39,50 |
| | 60128736 | Fleece-Polster für Universal Low (Universalgurt Niedrig), M, einzeln | 39,50 |
| | 60128737 | Fleece-Polster für Universal Low (Universalgurt Niedrig), L / XL, einzeln | 39,50 |
| | 60128738 | Fleece-Polster für Dress Toileting (Toilettengurt / Toilettengurt mit Kopfstütze), XS / S, einzeln | 39,50 |
| | 60128739 | Fleece-Polster für Dress Toileting (Toilettengurt / Toilettengurt mit Kopfstütze), M, einzeln | 39,50 |
| | 60127989 | Fleece-Polster für Dress Toileting (Toilettengurt / Toilettengurt mit Kopfstütze), L / XL, einzeln | 39,50 |
| | 60128624 | Kopfstütze als Gurt, einzeln, für Universal Standard (Universalgurt Standard) | 39,50 |



Verlängerungsschlaufen



Fleece-Polster



Kopfgurt