

AQUATEC®

Dusjkrakker og dusjstoler

en rekke skreddersydde løsninger til dusjen



INVACARE®

Yes, you can.®



Aquatec Dot

Aquatec Dot et godt valg om du har liten plass i dusjen eller på badet.
Det nye designet på sitteplate gjør det lettere å komme til ved vask.

- > Lett og stille inn høyden fra 40-55 cm
- > Ikke behov for verktøy ved montering
- > Gummiføtter gjør den stødig slik at stolen ikke sklir
- > Lett, kun 1,65 kg
- > Maksimal brukervekt: 135 kg

Aquatec Disk on Dot

- > Kombiner Disk, dusjkrakken Dot og en adapter, og du får en dusjstol med roterende sete
- > Maks brukervekt: 125 kg



Invacare I-Fit 9780E

- > Høydejusterbar fra 380 mm til 550 mm
- > Stort, ergonomisk utformet sete for god komfort
- > Enkel å rengjøre
- > Lav vekt; enkel å transportere
- > Stilig, modulært design
- > Intimutsparring i setet

Invacare I-Fit 9781E

- > Høydejusterbar fra 380 til 550 mm
- > Avtagbar rygg
- > Ergonomisk utformet sete og rygg for ekstra god komfort
- > Enkel å rengjøre
- > Lav vekt; enkel å transportere
- > Intimutsparring i setet



Tekniske data

Produkt ▼	Aquatec Dot ▼	Aquatec Disk on Dot ▼
Dusjkrakk rund	1564679	
Grå disk + Dot + adapter		1575268
MÅL ▼		
Setebredde	343 mm (A)	365 mm (A)
Setedybde	213 mm (A)	365 mm (A)
Setehøyde	400-550 mm (B)	430-580 mm (B)
Totalbredde	365 mm (C)	400 mm (C)
Totaldybde	365 mm (C)	400 mm (C)
Totalhøyde	400-550 mm (B)	430-580 mm (B)
ANNEN INFORMASJON ▼		
Vekt	1.65 kg	4.1 kg
Maksimal brukervekt	135 kg	135 kg
Farge	Grey	Grey
TILBEHØR ▼		
Disk, blå	4.02.002	-
Disk, grå	4.02.008	-
Adapter til Disk on Dot	15326AQT	-

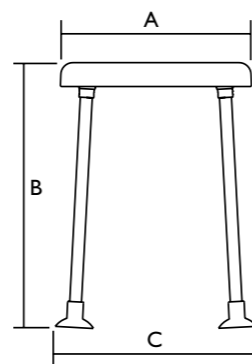

Tekniske data

Produkt ▼	Invacare I-Fit 9780E ▼	Invacare I-Fit 9781E ▼
Dusjkrakk	9780E	
Dusjstol		9781E
MÅL ▼		
Setebredde	340 mm	340 mm
Setedybde	370 mm	370 mm
Setehøyde	380-550 mm	380-550 mm
Total bredde	500 mm	500 mm
Total dybde	430 mm	430 mm
Total høyde	380-550 mm	760-930 mm
ANNEN INFORMASJON ▼		
Vekt	3,7 kg	4,5 kg
Maks brukervekt	180 kg	180 kg
Farge	Hvit	Hvit

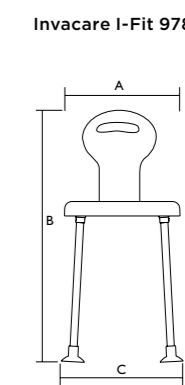
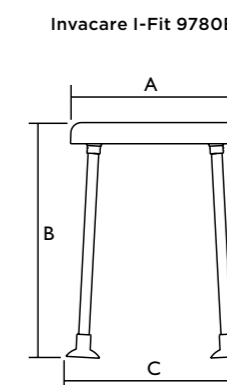



Invacare H291 Cadiz

- > Høydejusteres enkelt fra 405 til 505 mm i 13 trinn
- > Ergonomisk utformet seteplate
- > Stabil og sikker med vinklede gummiføtter
- > Maks brukervekt: 143 kg
- > Enkel å rengjøre

Invacare H296 Cadiz

- > Høydejusteres enkelt fra 405 til 505 mm i 13 trinn
- > Ergonomisk utformet seteplate og rygg
- > Stabil og sikker med vinklede gummiføtter
- > Enkel å rengjøre



Aquatec Tellus

- > Stabil dusjkrakk som kan stables
- > Ergonomisk seteplate, kan fåes med eller uten intimutsparring
- > Høydejusterbar og rustfri
- > Tilbehør: Dusjkrakken kan gjøres om til dusjstol ved å montere på rygg

Aquatec Pluto

- > Ergonomisk seteplate, kan fåes med eller uten intimutsparring
- > Høydejusterbar og rustfri
- > Anti-skli-gummi (FlexiFoot) nederst på bena kompenserer for høydeforskjeller opp til 10 mm
- > Tilbehør: Dusjkrakken kan gjøres om til dusjstol ved å montere på rygg



Tekniske data

Produkt ▼	Invacare H291 Cadiz ▼	Invacare H296 Cadiz ▼
Dusjkrakk uten rygg	1637295	
Dusjkrakk med rygg		1637296
MÅL ▼		
Totalhøyde	A	775-875 mm
Totalhøyde	B	450-550 mm
Setedybde	C	310 mm
Setehøyde	D	405 - 505 mm
Totaldybde (fotavtrykk)	E	395 - 405 mm
Totalbredde (fotavtrykk)	F	465 - 480 mm
Setebredde	G	510 mm
Høyde ryggstøtte	H	230 mm
Bredde ryggstøtte	I	400 mm
ANNEN INFORMASJON ▼		
Maksimal brukervekt		143 kg
Vekt	2,4 kg	3 kg
Farge	hvit	hvit

Invacare H291 Cadiz Invacare H296 Cadiz

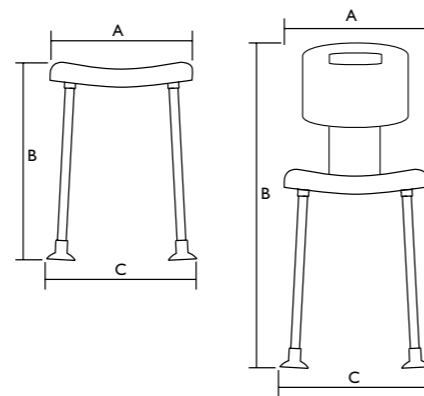

Tekniske data

Produkt ▼	Aquatec Tellus ▼	Aquatec Pluto ▼
Dusjkrakk uten intimutsparring	1470796	
5 stk.	1470797	
Dusjkrakk med intimutsparring	1470798	
5 stk.	1470799	
Tilbehør: Rygg, kan ettermonteres	1470800	1470800
Dusjkrakk med armlener og intimutsparring		1470801
5 stk.		1470804
Dusjkrakk med armlener, uten intimutsparring		1470802
5 stk.		1470803
MÅL ▼		
Setebredde	400 mm (A)	400 mm (A)
Setedybde	345 mm (B)	345 mm (B)
Setehøyde	460 - 610 mm (C)	460 - 610 mm (C)
Total bredde	550 mm (D)	550 mm (D)
Total dybde	510 mm (E)	510 mm (E)
Total høyde	460 - 610 mm (C)	630 - 780 mm (F)
Høydejustering	25 mm	25 mm
Høyde opp til armlener	-	-
Bredde mellom armlener	-	490 mm (G)
Bredde, intimutsparring	-	130 mm
Dybde, intimutsparring	-	140 mm
ANNEN INFO ▼		
Vekt	3.8 kg	4.5 kg
Maks brukervekt	130 kg	130 kg
Farge	Hvit	Hvit

Aquatec Tellus

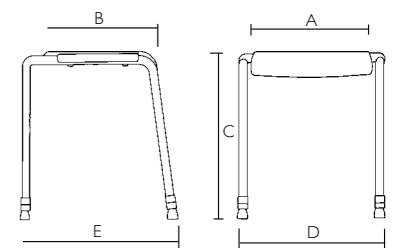

Aquatec Pluto

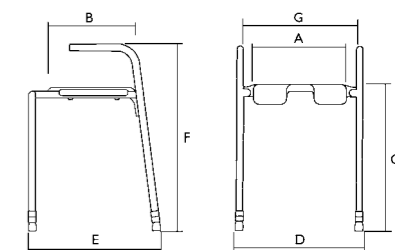



Invacare Alizé H2240/1

- > Stabil dusjkrakk
- > Stor, ergonomisk utformet seteplate med intimutsparring gjør personlig hygienestell enklere
- > Faste armlener
- > Høydejusterbare, rustfrie ben

Aquatec Galaxy

- > Sammenleggbar, høydejusterbar dusjstol, perfekt for å ta med på reise og enkel å oppbevare
- > Ergonomisk seteplate, fåes med eller uten intimutsparring
- > Myk rygg for ekstra støtte



Aquatec Pico

- > Modulær dusjstol
- > Fire konfigurasjoner
- > Strukturert overflate gir et sikkert sete
- > Intimutsparring foran eller bak på stolen, da det er to monteringsmuligheter for ryggen
- Høydejusterbare ben
- > Gummiføtter gjør stolen stabil
- > Enkel montering uten bruk av verktøy
- > Maks brukervekt: 160 kg



Pico



Pico med armlener



Pico med rygg

Tekniske data

Produkt ▼	Invacare Alizé H2240/1 ▼	Aquatec Galaxy ▼
Dusjkrakk med armlener og intimutsparring	H2240/1	
Dusjstol med rygg og armlener, med intimutsparring		1470805
Dusjstol med rygg og armlener, uten intimutsparring		1470806
MÅL ▼		
Setebredde	410 mm (A)	400 mm (A)
Setedybde	400 mm (B)	345 mm (B)
Setehøyde	470 - 550 mm (C)	470 - 620 mm (C)
Total bredde	500 mm (D)	580 mm (D)
Total dybde	450 mm (E)	460 mm (E)
Total høyde	580 - 660 mm (F)	840 - 990 mm (F)
Høydejustering	20 mm	25 mm
Høyde opp til armlener	-	630 - 780 mm (G)
Bredde mellom armlener	450 mm (G)	510 mm (H)
Bredde, intimutsparring	140 mm	130 mm
Dybde, intimutsparring	170 mm	140 mm
ANNEN INFO ▼		
Vekt	5,7 kg	7,5 kg
Maks brukervekt	120 kg	100 kg
Farge	Hvit	Hvit

Invacare Alizé H2240/1

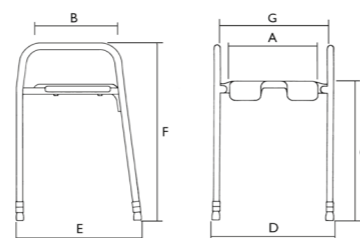

Aquatec Galaxy

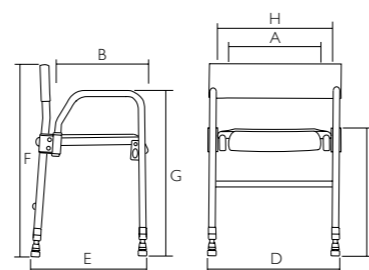

Tekniske data

Produkt ▼	Aquatec Pico ▼
Dusjkrakk	9.20.001
Dusjkrakk med armlener	9.21.001
Dusjstol med rygg	9.23.001
Dusjstol, komplett	9.22.001
Rygg	16469
Armlener, par	16468
MÅL ▼	
Setebredde	430 mm (A)
Setedybde	420 mm (B)
Setehøyde	425 - 575 mm (C)
Total bredde	575 mm (D)
Total dybde	520 mm (E)
Total høyde	825 - 975 mm (F)
Høyde opp til armlener	605 - 755 mm (G)
Bredde mellom armlener	430 mm (H)
Bredde, intimutsparring	180 mm
Dybde, intimutsparring	145 mm
Høydejustering	25 mm
ANNEN INFO ▼	
Vekt, dusjkrakk	3,2 kg
Vekt, dusjkrakk med armlener	4,1 kg
Vekt, dusjstol med rygg	4,0 kg
Vekt, dusjstol komplett	4,8 kg
Maks brukervekt	160 kg!
Farge	Hvit

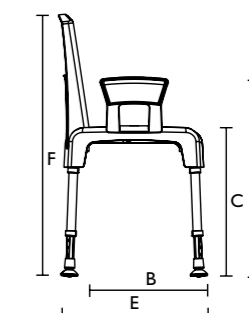
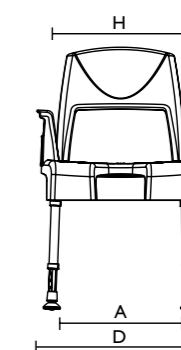



Aquatec Pico 3 in 1

- > Høydejusterbar, multifunksjonell dusjstol/toalettstol
- > Allsidig: Dusjstol/-krakk,toalettstol eller toalettforhøyer
- > Enkel håndtering: Bekkenet kan fjernes fra alle fire sider
- > Rustfri Armlener, rygg, bekken og bekkenholder er inkludert
- > Setehøyde kan justeres i 6 trinn fra 425-575 mm
- > Maks brukervekt hele 160 kg



Pico



Pico med armlener



Pico med rygg

Tekniske data

Produkt ▼	Aquatec Pico ▼
Dusjkrakk	9.20.001
Dusjkrakk med armlener	9.21.001
Dusjstol med rygg	9.23.001
Dusjstol, komplett	9.22.001
Rygg	16469
Armlener, par	16468
MÅL ▼	
Setebredde	430 mm (A)
Setedybde	420 mm (B)
Setehøyde	425 - 575 mm (C)
Total bredde	575 mm (D)
Total dybde	520 mm (E)
Total høyde	825 - 975 mm (F)
Høyde opp til armlener	605 - 755 mm (G)
Bredde mellom armlener	430 mm (H)
Bredde, intimitetsparring	180 mm
Dybde, intimitetsparring	145 mm
Høydejustering	25 mm

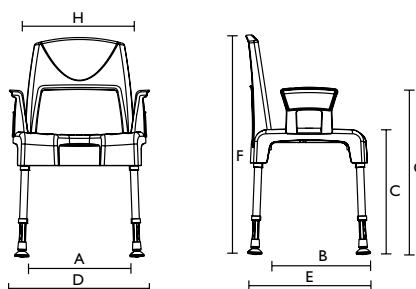

ANNEN INFO ▼	
Vekt, dusjkrakk	3,2 kg
Vekt, dusjkrakk med armlener	4,1 kg
Vekt, dusjstol med rygg	4,0 kg
Vekt, dusjstol komplett	4,8 kg
Maks brukervekt	160 kg!
Farge	Hvit

Tlf: 22 57 95 00
norway@invacare.com
www.invacare.no

Postadresse:
Invacare AS
Postboks 6230 Etterstad
0603 Oslo

Besøksadresse:
Invacare AS
Brynsveien 16
0667 Oslo

Teknisk avdeling/lager:
Invacare AS
Østensjøveien 19
0661 Oslo