

Maxi+

da	Rollator Brugsanvisning.....	3
fi	Rollaattori Käyttöohje	19
no	Rullator Bruksanvisning.....	35
sv	Rollator Bruksanvisning.....	51



This manual **MUST** be given to the user of the product.
BEFORE using this product, this manual **MUST** be read and saved for
future reference.

Dolomite



Yes, you can.®

©2020 Invacare®Corporation

Alle rettigheder forbeholdes. Hel eller delvis gengivelse, kopiering eller ændring er forbudt uden forudgående skriftlig tilladelse fra Invacare. Varemærker er markeret med ™ og ®. Alle varemærker ejes af eller er givet i licens til Invacare Corporation eller denne virksomheds afdelinger, medmindre andet fremgår.

Making Life's Experiences Possible er et registreret varemærke i USA.

—

Kaikki oikeudet pidätetään. Koko materiaalin tai sen osan uudelleenjulkaisu, jäljentäminen tai muuttaminen on kiellettyä ilman Invacaren etukäteen antamaa kirjallista lupaa. Tavaramerkit osoitetaan symboleilla ™ ja ®. Kaikki tavaramerkit ovat Invacare Corporationin tai sen tytäryhtiöiden omistamia tai lisensoimia, ellei toisin ole ilmoitettu.

Making Life's Experiences Possible on rekisteröity tavaramerkki Yhdysvalloissa.

—

Med enerett. Det er forbudt å republisere, kopiere eller endre hele eller deler av denne veiledningen uten at det på forhånd er innhentet skriftlig tillatelse fra Invacare. Varemerker angis med ™ og ®. Alle varemerker eies av eller lisensieres til Invacare Corporation eller tilhørende datterselskaper med mindre annet er angitt.

Making Life's Experiences Possible er et varemerke registrert i USA.

—

Med ensamrätt. Innehållet får inte ges ut på nytt, mångfaldigas eller förändras helt eller delvis utan föregående skriftligt tillstånd från Invacare. Varumärken betecknas med ™ och ®. Samtliga varumärken tillhör eller är licensierade till Invacare Corporation eller dess dotterbolag om ingenting annat anges.

Making Life's Experiences Possible är ett registrerat varumärke i USA.

Indholdsfortegnelse

Denne manual SKAL overdrages til slutbrugeren. Denne manual SKAL læses FØR brug af dette produkt og gemmes til fremtidig brug.

1 Generelt	4
1.1 Indledning	4
1.2 Symboler i denne manual	4
1.3 Overensstemmelse	4
1.4 Servicelevetid	5
1.5 Garantioplysninger	5
1.6 Ansvarsbegrænsning	5
2 Sikkerhed	6
2.1 Generelle sikkerhedsanvisninger	6
2.2 Mærkater og symboler på produktet	7
3 Produktoversigt	9
3.1 Produktbeskrivelse	9
3.2 Tiltænkt brug	9
3.3 Indikationer for brug	9
3.4 Leveringsomfang	9
3.5 Tilbehør	9
4 Brug	10
4.1 Før brug	10
4.2 Sammen- og udklapning af rollatoren	10
4.3 Indstilling af højden på håndtaget	11
4.4 Gang	11
4.5 Sådan sætter du dig på en stol	12
4.6 Sådan kommer du op i stående stilling	12
4.7 Sådan sidder du på ganghjælpemidlet	13
4.8 Brug af håndbremserne	13
4.9 Tilbehør	13
5 Vedligeholdelse	14
5.1 Oplysninger om generel vedligeholdelse	14

5.2 Kontrolliste for eftersyn	14
5.3 Rengøring og desinfektion	14
5.3.1 Generelle sikkerhedsanvisninger	14
5.3.2 Rengøringsintervaller	15
5.3.3 Rengøringsinstruktioner	15
6 Efter brug	16
6.1 Bortskaffelse	16
6.2 Istandsættelse	16
7 Tekniske Data	17
7.1 Mål og vægt	17
7.2 Materiale	17

1 Generelt

1.1 Indledning

Denne brugsanvisning indeholder vigtige anvisninger om håndtering af produktet. Af sikkerhedsmæssige årsager, bør brugsanvisningen læses grundigt, og sikkerhedsanvisningerne følges.

Bemærk, at der kan være afsnit i dette dokument, der ikke er relevante for dit produkt, eftersom dette dokument gælder for alle tilgængelige modeller (på datoen for trykning). Med mindre andet er angivet, gælder hvert afsnit i dette dokument for alle produktets modeller.

Alle modeller og konfigurationer, der er tilgængelige i dit land, kan findes i de landespecifikke salgsdokumenter.

Invacare forbeholder sig retten til at ændre produktspecifikationer uden forudgående varsel.

Før denne dokument læses, skal du sikre, at det er den nyeste version. Den nyeste version findes i PDF-format på Invacares hjemmeside.

Hvis du synes, at skriftstørrelsen i det trykte dokument er svær at læse, kan du hente PDF-versionen fra hjemmesiden. PDF-versionen kan derefter skaleres på skærmen til en skriftstørrelse, der passer dig bedre.

Det er muligt at få flere oplysninger om produktet, f.eks. sikkerhedsanvisninger til produktet og tilbagekaldelser af produkter, ved at kontakte din Invacare-forhandler. Adresserne findes i slutningen af dette dokument.

I tilfælde af en alvorlig hændelse i forbindelse med produktet, skal du informere producenten og den relevante myndighed i dit land.

1.2 Symboler i denne manual

I denne manual anvendes symboler og signalord til angivelse af faresituationer eller u hensigtsmæssig anvendelse, som kan medføre person- eller produktskader. Se oplysningerne nedenfor for at få en definition af symbolerne.



ADVARSEL

Angiver en potentielt farlig situation, som kan resultere i alvorlig kvæstelse eller dødsfald, hvis den ikke undgås.



FORSIGTIG

Angiver en potentielt farlig situation, som kan resultere i en mindre eller lille kvæstelse, hvis den ikke undgås.



VIGTIGT

Angiver en potentielt farlig situation, som kan resultere i beskadigelse af ejendom, hvis den ikke undgås.



Tips og anbefalinger

Giver nyttige tips, anbefalinger og oplysninger, der sikrer en effektiv, problemfri anvendelse.

1.3 Overensstemmelse

Kvalitet er afgørende for virksomhedens virke, og vi arbejder ud fra ISO 13485.

Dette produkt er CE-mærket i overensstemmelse med forordningen 2017/745 om medicinsk udstyr i klasse I. Lanceringsdatoen for dette produkt fremgår af CE-overensstemmelseserklæringen.

Vi arbejder løbende på at sikre, at virksomhedens påvirkning af miljøet, lokalt og globalt, reduceres til et minimum.

Vi anvender udelukkende materialer og komponenter, der overholder REACH-direktivet.

1.4 Servicelevetid

Den forventede servicelevetid for dette produkt er fem år, når det anvendes dagligt og i overensstemmelse med sikkerhedsanvisningerne, vedligeholdelsesintervallerne og den korrekte brug, der fremgår af denne brugsanvisning. Den effektive servicelevetid kan variere afhængigt af hyppighed og intensitet af brugen.

1.5 Garantioplysninger

Vi yder en producentgaranti på produktet i overensstemmelse med vores almindelige forretningsbetingelser og vilkår i de respektive lande.

Der kan kun rejses garantikrav gennem den forhandler, som produktet er købt hos.

1.6 Ansvarsbegrænsning

Invacare påtager sig ikke ansvaret for skader, der skyldes:

- Manglende overholdelse af brugsanvisningen
- Forkert anvendelse
- Almindeligt slid

- Forkert samling eller indstilling foretaget af køber eller en tredjepart
- Tekniske ændringer
- Uautoriserede ændringer og/eller brug af uegnede reservedele

2 Sikkerhed

2.1 Generelle sikkerhedsanvisninger

**ADVARSEL!****Risiko for alvorlig kvæstelse eller materiel skade**

Forkert brug af dette produkt kan medføre personskade eller materiel skade.

- Hvis du ikke kan forstå advarslerne, forsigtighedshenvisningerne eller anvisningerne, bedes du kontakte en sundhedsprofessionel medarbejder eller leverandør, inden du forsøger at tage produktet i brug.
- Undlad at bruge dette produkt eller nogen former for ekstraudstyr uden først at have læst og forstået denne vejledning og andet instruktionsmateriale som f.eks. brugsanvisningen, servicemanualer eller instruktionsblade, der leveres sammen med dette produkt eller ekstraudstyret.

**ADVARSEL!****Risiko for alvorlig kvæstelse**

Forkert brug kan føre til farlige situationer.

- Må ikke bruges på trapper eller på rulletrapper.
- Stå ikke på produktet.
- Vær forsigtig, når du går på skrånende eller glat terræn eller på ujævne overflader.
- Undgå at gå imod forhindringer, både fremad og bagud.
- Lad ikke børn lege med produktet.
- Brug ikke produktet til at transportere en person.
- Pas på, at tøj, fx lange nederdele, ikke kommer ind i hjulene.

**FORSIGTIG!****Risiko for personskade**

Ubalanceret eller tung belastning kan medføre, at du vælter.

- Hæng ikke genstande som f.eks. en taske på rammen, skubbehåndtagene eller stjernegrebskruerne.
- Bær kun byrder med det angivne udstyr, fx kurven eller bordet. Den maksimale belastning for udstyret må ikke overskrides.
- Den samlede belastning, inklusive brugerens vægt og eventuel ekstra belastning, må ikke overstige den maksimale brugervægt.
- Se kapitel 7 *Tekniske Data, side 17* for oplysninger om maksimal brugervægt og belastning.

**FORSIGTIG!****Risiko for kvæstelser**

Uoriginalt eller forkerte dele kan påvirke produktets funktion og sikkerhed.

- Brug kun originale dele til det produkt, der anvendes.
- På grund af regionale forskelle henvises der til dit lokale Invacare-katalog eller Invacare-hjemmesiden angående det tilgængelige ekstraudstyr. Ellers kan du kontakte din lokale Invacare-repræsentant. Adresserne findes i slutningen af dette dokument.

**FORSIGTIG!****Risiko for førstegradsforbrændinger**

Dele af produktet kan blive varme, hvis de udsættes for høje temperaturer (over 41 °C).

- Vær forsigtig, hvis produktet udsættes for høje temperaturer, fx direkte sollys.

**VIGTIGT!**

Der er risiko for beskadigelse på grund af slitage, f. eks. korrosion.

- Undlad at bruge produktet under vand, fx i svømmebassiner.
- Brug ikke produktet i varme omgivelser som fx saunaer.
- Produktet må ikke opbevares i våde eller fugtige omgivelser.

2.2 Mærkater og symboler på produktet

Produktmærkat

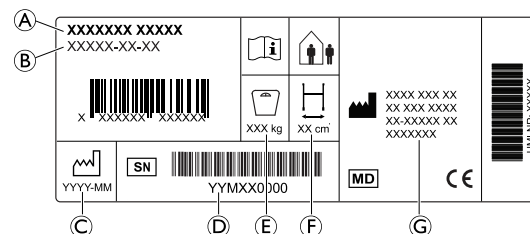



- Ⓐ Produktnavn
- Ⓑ Delnummer
- Ⓒ Produktionsdato
- Ⓓ Serienummer
- Ⓔ Maksimal brugervægt
- Ⓕ Maksimal bredde
- Ⓖ Producentens adresse

Symboler

	Overholdelse af EU-krav		Medicinsk udstyr
	Producent		Læs brugsanvisning
	Fremstillingsdato		Serienummer

Maxi+

	Maksimal bredde		Maksimal brugervægt
	Indendørs/ udendørs brug		

3 Produktoversigt

3.1 Produktbeskrivelse

Dette firehjulede ganghjælpemiddel har et centralt sæde, der kan klappes op i forbindelse med opbevaring og transport. Forhjulene er styrehjul. Baghjulene har et bremsesystem til jævn bremsning og til låsning af hjulene. Ganghjælpemidlet fås i forskellige størrelser og kan udstyres med et bredt udvalg af tilbehør.

3.2 Tiltænkt brug

Formålet med ganghjælpemidlet er at yde støtte, når brugeren går, samt en siddeplads at hvile sig på.

Ganghjælpemidlet er egnet til indendørs og udendørs brug på jævnt underlag.

Den tiltænkte bruger er et voksent menneske med en maksimal vægt som anført på produktmærkaten og i afsnittet *7 Tekniske Data, side 17*.

3.3 Indikationer for brug

Indikationer

Personer med nedsat muskelstyrke og/eller balance, som har brug for ekstra støtte, mens de går. Brugerens restgeevne og kognitive evne skal være tilstrækkelig til sikker brug af et ganghjælpemiddel.

Kontraindikationer

Personer med alvorlige balanceforstyrrelser eller funktionel svækkelse af opfattelseevnen.

82248-D

3.4 Leveringsomfang

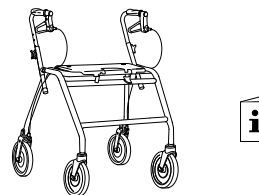

- Rollator, fuldstændigt samlet.
- Brugsanvisning

Det afhænger af configurationen, hvilket tilbehør der er monteret på din rollator, og dette kan være forskelligt i de enkelte lande.

3.5 Tilbehør

Der findes forskelligt tilbehør til dette produkt, f.eks. en kurv eller taske, hvilket kan findes i salgsdokumenterne i det pågældende land. Afhængigt af configurationen er dette tilbehør muligvis samlet på forhånd.

4 Brug

4.1 Før brug



FORSIGTIG!

Risiko for personskade eller produktskade

- Kontrollér, at produktet fungerer normalt, før det tages i brug.
- Kontrollér produktet for fejl, før det tages i brug.
- Brug ikke et defekt produkt.

Invacare går ud fra, at en sundhedsprofessionel har vurderet brugeren med henblik på vedkommendes risikoniveau eller behov for behandling. Både sundhedsudbydere og plejere har vurderet, at produktet yder den nødvendige støtte, og at dets indstillinger er passende for brugeren. Plejeren og brugeren er blevet oplært af en sundhedsprofessionel i korrekt og sikker brug af produktet.

4.2 Sammen- og udklapning af rollatoren

Udklapning til køreposition



ADVARSEL!

- Sørg altid for, at rollatoren er klappet helt ud, og at låsen er i indgreb, før rollatoren tages i brug.

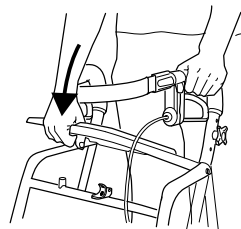

1. Tryk sæderøret ned.
2. Tjek, at sikringen er i låst position.

Sammenklapning

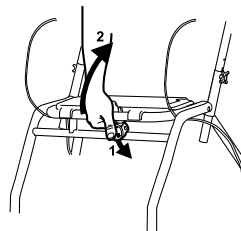

1. Tryk sikringen ned.
2. Træk sæderøret opad.

Klap sædepladen op

Sædepladen kan klappes op, så man får mere plads at gå på og for at forbedre tilgængeligheden.

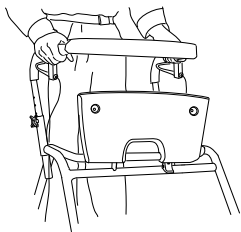

4.3 Indstilling af højden på håndtaget



ADVARSEL!

Risiko for at falde

- Sørg altid for, at stjernegrebsskrue er strammet forsvarligt for at forhindre, at håndtaget utilsigtet bliver sænket.
- Undgå at indstille håndtagene over den højeste tilladte position, der er markeret på stængerne.



Hvis brugeren ikke må indstille højden på håndtagene, fx af sikkerhedshensyn, kan stjernegrebsskrue udskiftes med låseskrue (fås som ekstraudstyr).



Anbefalet højde: Håndtagene bør placeres i højde med håndleddene når brugeren står i en ret positur med afslappede arme. Terapeuten kan foreslå forskellige højder afhængigt af kundens specifikke behov.

1.

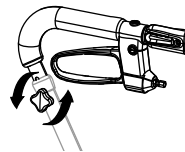

2.

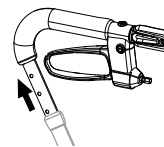

3.

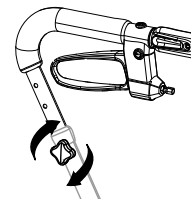

1. Drej stjernegrebet mod uret og fjern den. Fjern skruen.
2. Indstil håndtaget til en passende højde.
3. Indsæt skruen og stjernegrebet. Drej stjernegrebet med uret for at stramme.
4. Gentag fremgangsmåden på den modsatte side.

4.4 Gang



ADVARSEL!

Risiko for at falde

- Vær forsigtig, hvis hjulene støder på en forhindring, f.eks. en kantsten.

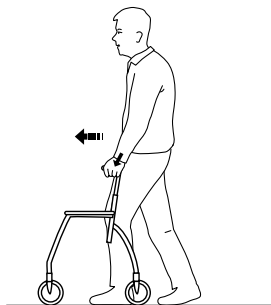

1. Stil ganghjælpemidlet lidt foran dig, og tag et skridt imod det, mens du støtter dig til håndgrebene.

4.5 Sådan sætter du dig på en stol

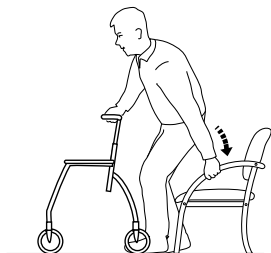

1. Stil dig foran stolen med ganghjælpemidlet – bagsiden af dine ben skal berøre stolen.
2. Lås begge håndbremsen på ganghjælpemidlet.
3. Læg dine hænder på stolens armlæn, læn dig let forover, og sæt dig forsigtigt.

4.6 Sådan kommer du op i stående stilling



ADVARSEL!

Risiko for at tippe

– Brug ikke ganghjælpemidlet som hjælp til at komme op fra siddende stilling.

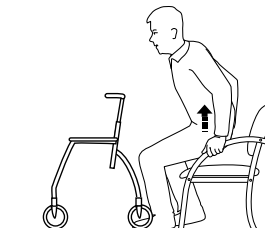

1. Placer ganghjælpemidlet foran dig, og lås begge håndbremsen.
2. Brug stolens armlæn som støtte, og kom forsigtigt op i stående stilling.
3. Når du er placeret solidt i en stående position, flyttes hænderne til håndtagene på ganghjælpemidlet.

4.7 Sådan sidder du på ganghjælpemidlet



ADVARSEL!

Risiko for at falde

- Brug kun ganghjælpemidlet til at sidde på, når det står stille.
- Før du sætter dig ned, skal du låse begge bremses i parkeringspositionen og sørge for, at ganghjælpemidlet står stabilt.
- Sæt dig altid på ganghjælpemidlet fra bagsiden. Sæt dig ikke ned fra forsiden.
- Sid ikke på ganghjælpemidlet, når det står på et skrånende underlag.
- Brug ikke fødderne til at manøvrere ganghjælpemidlet, mens du sidder på det.

4.8 Brug af håndbremsene

1.

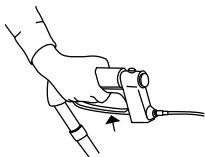

2.

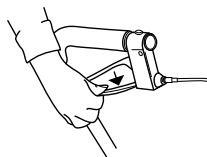

1. Aktivér bremsene ved at trække begge bremsehåndtag opad.
2. For at aktivere parkeringsbremsene trykkes bremsehåndtagene forsigtigt nedad. Der lyder et signal, når bremsen er i den korrekte position.



Det er vigtigt, at begge bremses sættes i parkeringsposition.

3. For at løsne bremsen trækkes bremsehåndtaget opad.

Indstilling af bremseeffekten

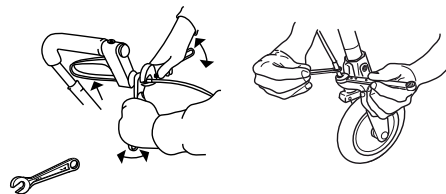

For at opnå den ønskede bremsestyrke, skal bremsekablet justeres.

Egnet værktøj: 8 mm og 10 mm nøgle (medfølger ikke).

4.9 Tilbehør

Tilbehør er ikke standard på alle modeller. Kontakt din autoriserede forhandler eller Invacare-forhandleren (se bagsiden på denne brugsanvisning) for at få en liste over tilgængeligt tilbehør.

Kurv

Montér kurven ved at hænge den op i krogene på frontrammen.

Bakke

Fastgør bakken med plastikpropperne.

5 Vedligeholdelse

5.1 Oplysninger om generel vedligeholdelse



ADVARSEL!

Risiko for personskade

- Der skal som minimum foretages vedligeholdelse en gang om året.
- Brug ikke et defekt produkt.
- Forsøg ikke selv at reparere gangstativet. Kontakt din leverandør, hvis du har brug for reparation.

5.2 Kontrolliste for eftersyn

For at sikre god ydeevne og sikkerhed, skal du tjekke dit produkt jævnligt.

- Sørg for, at alle skruer og fastgørelseskomponenter er spændt rigtigt.
- Sørg for, at håndgrebene er strammet. Hvis håndgrebet er løst, må du ikke bruge ganghjælpe midlet. Oplysninger om, hvordan håndgrebene udskiftes, kan fås hos din leverandør eller Invacare-forhandler.
- Kontrollér bremsefunktionen. Hvis der er behov for at justere bremsen – se kapitel 4 *Brug, side 10*.
- Kontrollér rammen og de belastede dele for revner.
- Kontrollér om svinghjulene er spændt, og om der er slitage og skader.
- Sørg for at holde svinghjulene fri for hår, fnuller og andre fremmedlegemer.

5.3 Rengøring og desinfektion

5.3.1 Generelle sikkerhedsanvisninger



FORSIGTIG!

Risiko for smitte

- Tag forholdsregler, og brug passende beskyttelsesudstyr.



VIGTIGT!

Forkerte væsker eller metoder kan beskadige produktet.

- De anvendte rengørings- og desinfektionsmidler skal være effektive og kunne anvendes sammen, og de må ikke angribe de materialer, der rengøres.
- Brug aldrig korroderende væsker (basiske rengøringsmidler, syre osv.) eller slibende rengøringsmidler. Vi anbefaler et almindeligt husholdningsrengøringsmiddel som f.eks. opvaskesæbe, hvis der ikke angives andet i rengøringsanvisningerne.
- Brug aldrig opløsningsmidler (cellulosefortynder, acetone osv.), der ændrer plastens struktur eller opløser de påsatte mærkater.
- Sørg altid for, at produktet er helt tørt, før det tages i brug igen.



For rengøring og desinfektion i kliniske omgivelser eller omgivelser til langvarig pleje skal de pågældende interne procedurer følges.

5.3.2 Rengøringsintervaller



VIGTIGT!

Regelmæssig rengøring og desinficering fremmer problemfri drift, forlænger servicelevetiden og forebygger kontaminering.

Rengør og desinficer produktet

- regelmæssigt, mens det er i brug,
- før og efter enhver serviceprocedure,
- når det har været i kontakt med kropsvæsker,
- før det bruges til en ny bruger.

5.3.3 Rengøringsinstruktioner

Produktet kan vaskes i en vaskemaskine eller i hånden.

Hvis du bruger en højtryksrenser eller en almindelig vandstråle, må du ikke sigte mod lejer, drænhuller eller mærkater.

Den maksimale rengøringstemperatur er 60 °C. Brug ikke damprenser.

1. Rengør ganghjælpemidlet med en fugtig klud og et mildt rengøringsmiddel.
2. Rengør svinghjulene med en børste (ikke en stålbørste).
3. Tør produktet af efter vask.

Desinficering

- Aftør alle generelt tilgængelige overflader med et desinficerende middel.

6 Efter brug

6.1 Bortskaffelse

Vær miljøbevidst, og indlever dette produkt til genbrug til den lokale genbrugsstation, når dets levetid er opbrugt.

Skil produktet og dens komponenter ad, så de forskellige materialer kan adskilles og genbruges hver for sig.

Bortskaffelse og genanvendelse af brugte produkter og emballagematerialer skal overholde love og forskrifter for affaldshåndtering i det enkelte land. Kontakt den lokale renovationsmyndighed for at få yderligere oplysninger.

6.2 Istandsættelse

Dette produkt er egnet til genbrug. Følgende handlinger skal udføres i forbindelse med istandsættelse af produktet til en ny bruger:

- Eftersyn
- Rengøring og desinfektion

Se *5 Vedligeholdelse, side 14* og servicemanualen til dette produkt for at få nærmere oplysninger.

Sørg for, at brugsanvisningen bliver overdraget sammen med produktet.

Undlad at genbruge produktet, hvis der konstateres skader eller fejl.

7 Tekniske Data

7.1 Mål og vægt

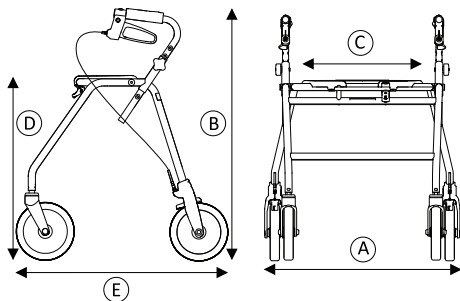

	Maxi+ 550	Maxi+ 650
Bredde i alt (A)	700 mm	
Samlet højde (B)	725-895 mm	815-985 mm
Sædebredde (C)	520 mm	
Sædehøjde (D)	555 mm	650 mm
Længde i alt (E)	640 mm	740 mm
Diameter for forhjul/drivhjul	200 mm	
Bredde på forhjul/drivhjul	40 mm	

Alle mål kan variere en smule.

	Maxi+ 550	Maxi+ 650
Vægt ¹	9,8 kg	10,3 kg
Maks. brugervægt ²	205 kg	
Maks. belastning af kurv	9 kg	
Maks. belastning af bord	5 kg	

7.2 Materiale

Ramme	Polyesterpulverlakeret stål
Skubbehåndtag	Krombelagt stål
Håndgreb	TPE
Hjul	Polypropylen med TPE-materiale
Plastikdele	Materiale iht. mærkning (PA, PP, PE)
Skruer	Stål, rustbeskyttede

1. Vægt i alt ekskl. udstyr.

2. Denne vægtgrænse inkluderer brugerens vægt, uanset om vedkommende står eller sidder, samt eventuel ekstravægt, f.eks. kurvens indhold.

Sisällysluettelo

Tämä opas on annettava loppukäyttäjälle. Tämä opas TÄYTYY lukea ENNEN tuotteen käyttämistä, ja se on säästettävä tulevaa käyttöä varten.

1 Yleistä	20
1.1 Johdanto	20
1.2 Tässä käyttöoppaassa käytetyt symbolit	20
1.3 Yhteensopivuus	20
1.4 Käyttöikä	21
1.5 Takuutiedot	21
1.6 Rajoitettu vastuu	21
2 Turvallisuus	22
2.1 Yleisiä turvallisuustietoja	22
2.2 Tuotteen merkinnät ja symbolit	23
3 Tuotteen yleiskuvaus	25
3.1 Tuotteen kuvaus	25
3.2 Käyttötarkoitus	25
3.3 Käyttöaiheet	25
3.4 Toimituksen sisältö	25
3.5 Lisävarusteet	25
4 Käyttö	26
4.1 Ennen käyttöä	26
4.2 Rollaattorin taittaminen kasaan ja avaaminen	26
4.3 Kahvan korkeuden säätäminen	27
4.4 Kävely	27
4.5 Istuminen tuoliin	28
4.6 Seisonta-asentoon nouseminen	28
4.7 Istuminen kävelytelineeseen	29
4.8 Käsijarrujen käyttäminen	29
4.9 Lisävarusteet	29
5 Huolto	30
5.1 Yleisiä huoltotietoja	30

5.2 Tarkistusluettelo	30
5.3 Puhdistaminen ja desinfiointi	30
5.3.1 Yleisiä turvallisuustietoja	30
5.3.2 Puhdistusväli	31
5.3.3 Puhdistusohjeet	31
6 Käytön jälkeen	32
6.1 Hävittäminen	32
6.2 Kunnostaminen	32
7 Tekniset tiedot	33
7.1 Mitat ja painot	33
7.2 Materiaalit	33

1 Yleistä

1.1 Johdanto

Tämä käyttöopas sisältää tuotteen käsittelyä koskevia tärkeitä tietoja. Lue käyttöopas huolellisesti läpi ja noudata turvallisuusohjeita, jotta tuotteen käyttö olisi turvallista.

Huomaa, että osa tämän asiakirjan sisällöstä ei välttämättä koske ostamaasi tuotetta, sillä asiakirja käsittelee kaikkia (asiakirjan painamisajankohtana) saatavilla olevia malleja. Tämän asiakirjan jokainen osio koskee kaikkia tuotteen malleja, ellei toisin mainita.

Maassasi saatavilla olevat mallit ja kokoonpanot voi katsoa maakohtaisista myyntiasiakirjoista.

Invacare varaa oikeuden muuttaa tuotteiden teknisiä tietoja ilman erillistä ilmoitusta.

Varmista ennen asiakirjan lukemista, että käytössäsi on sen viimeisin versio. Viimeisin versio on saatavilla PDF-tiedostona Invacaren verkkosivuilta.

Jos painettu asiakirja on kirjasinkoon vuoksi vaikealukuinen, voit ladata verkkosivustosta PDF-version. PDF-tiedoston voi suurentaa näytössä helpommin luettavaan kokoon.

Jos tarvitset lisätietoja tuotteesta, esimerkiksi tuoteturvallisuusilmoituksista ja tuotteiden vetämisestä markkinoilta, ota yhteyttä Invacare-edustajaan. Osoitteet ovat tämän asiakirjan lopussa.

Jos tapahtuu vakava, tuotteeseen liittyvä onnettomuus, ilmoita valmistajalle ja maasi valtuutetulle viranomaiselle.

1.2 Tässä käyttöoppaassa käytetyt symbolit

Tässä oppaassa käytetään signaalisanoja, jotka viittaavat vaaroihin tai turvattomiin käytäntöihin, jotka saattavat aiheuttaa henkilö- tai omaisuusvahinkoja. Katso alta lisätietoja signaalisanojen määritelmistä.



VAROITUS

Osoittaa vaarallisen tilanteen, joka voi johtaa vakavaan vammaan tai kuolemaan, jos sitä ei vältetä.



HUOMIO

Osoittaa vaarallisen tilanteen, joka voi johtaa pieneen tai lievään vammaan, jos sitä ei vältetä.



TÄRKEÄÄ

Osoittaa mahdollisesti vaarallisen tilanteen. Jos sitä ei vältetä, se saattaa aiheuttaa omaisuusvahingon.



Vihjeet ja suositukset

Antaa hyödyllisiä vihjeitä, suosituksia ja tietoa tehokkaasta ja ongelmattomasta käytöstä.

1.3 Yhteensopivuus

Yhtiömme toiminnalle keskeistä on laatu, ja yhtiö noudattaakin ISO 13485 -standardin vaatimuksia.

Tässä tuotteessa on CE-merkki lääkintälaitteita koskevan asetuksen 2017/745 luokan I vaatimusten mukaisesti. Tämän tuotteen julkaisupäivämäärä on mainittu CE-vaatimustenmukaisuusvakuutuksessa.

Pyrimme jatkuvasti varmistamaan, että yrityksen ympäristövaikutus on sekä paikallisesti että maailmanlaajuisesti mahdollisimman vähäinen.

Käytämme vain REACH-järjestelmän mukaisia materiaaleja ja osia.

1.4 Käyttöikä

Tämän tuotteen odotettavissa oleva käyttöikä on viisi vuotta, kun sitä käytetään päivittäin tässä oppaassa ilmoitettujen turvallisuusohjeiden ja käyttötarkoituksen mukaan. Tehokas käyttöikä voi vaihdella sen mukaan, miten usein ja voimakkaasti tuotetta käytetään.

1.5 Takuutiedot

Annamme valmistajan takuun tuotteelle yleisten liiketoimintaehdojemme mukaisesti vastaavissa maissa.

Takuuvaatimuksia voi tehdä vain sen myyjän kautta, jolta tuote ostettiin.

1.6 Rajoitettu vastuu

Invacare ei vastaa seuraavista johtuvista vahingoista:

- käyttöoppaan noudattamatta jättäminen
- väärä käyttö
- luonnollinen kuluminen
- ostajan tai kolmannen osapuolen toteuttama väärä kokoonpano tai asennus
- tekniset muutokset
- luvattomat muutokset ja/tai soveltumattomien varaosien käyttö.

2 Turvallisuus

2.1 Yleisiä turvallisuustietoja



VAROITUS!

Vakavan vamman tai vaurion vaara

Tämän tuotteen vääränlainen käyttö saattaa aiheuttaa vamman tai vahingon.

- Jos et ymmärrä varoituksia, huomautuksia tai ohjeita, ota yhteyttä terveydenhuollon ammattilaiseen tai toimittajaan ennen laitteen käyttämistä.
- Älä käytä tätä tuotetta tai siihen saatavilla olevia lisävarusteita ennen kuin olet lukenut kokonaan nämä ohjeet ja mahdolliset lisäohjeet, kuten käyttöopas, huolto-oppaat ja ohjelehtiset, jotka on toimitettu tämän tuotteen tai lisävarusteen mukana, ja ymmärtänyt ne.



VAROITUS!

Vakavan vamman vaara

Epäasianmukainen käyttö voi aiheuttaa vaarallisia tilanteita.

- Älä käytä portaissa tai liukuportaissa.
- Älä seiso tuotteen päällä.
- Ole varovainen, kun kävelet rinteisessä tai liukkaassa maastossa tai epätasaisella maalla.
- Vältä esineisiin törmäämistä sekä eteen- että taaksepäin kuljettaessa.
- Älä anna lasten leikkiä tuotteella.
- Älä käytä tuotetta henkilönkuljetuslaitteena.
- Ole varovainen, jos käytät pitkiä hameita tai muita vaatteita, jotka voivat tarttua pyöriin.



HUOMIO!

Loukkaantumiswaara

Epätasapainoinen tai raskas kuorma voi johtaa tuotteen kaatumiseen.

- Älä ripusta mitään kuormia, kuten kasseja, runkoon, työntökahvoihin tai nuppipäihin.
- Kanna kuormia vain siihen tarkoitettujen välineiden, kuten korin tai tarjottimen, avulla. Laitteen enimmäiskuormaa ei saa ylittää.
- Kokonaiskuorma käyttäjän ja mahdollisen lisäkuorman paino mukaan lukien ei saa ylittää ilmoitettua käyttäjän enimmäispainoa.
- Katso käyttäjän enimmäispainoa ja kuormaa koskevat tiedot luvusta 7 *Tekniset Tiedot, sivu 33*.

**HUOMIO!****Loukkaantumisvaara**

Muut kuin alkuperäiset osat tai väärät osat voivat vaikuttaa tuotteen toimintaan ja turvallisuuteen.

- Käytä vain tuotteen alkuperäisiä osia.
- Katso alueellasi saatavilla olevat lisävarusteet paikallisesta Invacare-kuvastosta tai verkkosivustosta tai ota yhteyttä paikalliseen Invacare-edustajaan. Osoitteet ovat tämän asiakirjan lopussa.

**HUOMIO!****Ensimmäisen asteen palovammojen vaara**

Tuotteen osat voivat lämmetä, kun ne altistuvat korkeille lämpötiloille (yli 41 °C).

- Ole varovainen, jos tuote altistuu ääriämpötiloille, kuten suoralle auringonvalolle.

**TÄRKEÄÄ!**

Mahdollisesti vaurioita aiheuttavan kulumisen, kuten korroosion, vaara.

- Älä käytä tuotetta veden alla, esimerkiksi altaassa.
- Älä käytä tuotetta kuumissa tiloissa, esimerkiksi saunassa.
- Tuotetta ei saa säilyttää märissä tai kosteissa ympäristöissä.

2.2 Tuotteen merkinnät ja symbolit

Tietokilpi

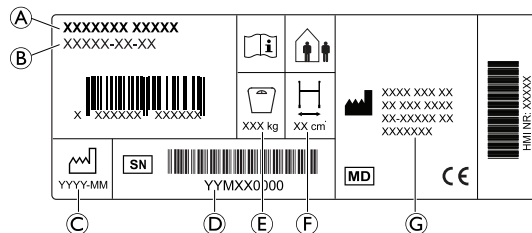

- Ⓐ Tuotteen nimi
- Ⓑ Osanumero
- Ⓒ Valmistuspäivä
- Ⓓ Sarjanumero
- Ⓔ Käyttäjän enimmäispaino
- Ⓕ Enimmäisleveys
- Ⓖ Valmistajan osoite

Symbolit

	Euroopan vaatimustenmukaisuus		Lääkinnällinen laite
	Valmistaja		Lue käyttöopas
	Valmistuspäivä		Sarjanumero

	<p>Enimmäisleveys</p>		<p>Käyttäjän enimmäispaino</p>
	<p>Sisä-/ ulkokäyttöön</p>		

3 Tuotteen yleiskuvas

3.1 Tuotteen kuvaus

Nelipyöräisessä kävelytelineessä on keskellä istuin, joka voidaan taittaa säilytyksen ja kuljetuksen ajaksi. Etupyörät ovat ohjauspyöriä. Takapyörissä on jarrujärjestelmä hidastamista ja pyörien lukitsemista varten. Kävelytelinettä on saatavana eri kokoja ja siihen on saatavana laaja valikoima lisävarusteita.

3.2 Käyttötarkoitus

Kävelyteline on tarkoitettu tueksi kävelyn aikana. Lisäksi se voi toimia myös lepoistuimena.

Kävelytukea voi käyttää sekä sisätiloissa että ulkona tasaisessa maastossa.

Käyttötarkoituksen mukainen käyttäjä on aikuinen, ja hänen enimmäispainonsa ilmoitetaan tuotteen merkinnöissä ja luvussa 7 *Tekniset Tiedot, sivu 33*.

3.3 Käyttöaiheet

Käyttöaiheet

Lihaskvoimaltaan ja/tai tasapainoltaan heikot henkilöt, jotka tarvitsevat lisätukea kävellessään. Jäljellä olevan kävelykyvyn ja kognitiivisten kykyjen on riitettävä kävelytelineen turvalliseen käyttöön.

Vasta-aiheet

Henkilöt, joilla on vaikeita tasapainohäiriöitä tai toiminnallisia havaintokyvyn häiriöitä.

82248-D

3.4 Toimituksen sisältö

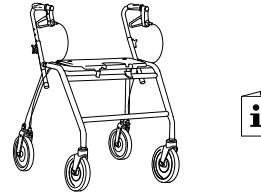

- Rollaattori, täysin koottuna.
- Käyttöopas

Rollaattorin asennetut lisävarusteet riippuvat kokoonpanosta ja saattavat vaihdella alueittain.

3.5 Lisävarusteet

Tälle tuotteelle on saatavilla useita lisävarusteita, kuten kori/laukku, jotka voi katsoa maakohtaisista myyntiasiakirjoista. Kokoonpanon mukaan lisävarusteet on ehkä asennettu valmiiksi.

4 Käyttö

4.1 Ennen käyttöä



HUOMIO!

Henkilövamman tai omaisuusvahingon vaara

- Ennen käyttöä varmista tuotteen yleinen toimivuus.
- Tarkista tuote ennen käyttöä vikojen varalta.
- Älä käytä viallista tuotetta.

Invacare olettaa, että terveydenhuoltoalan ammattihenkilö on arvioimalla käyttäjän määrittänyt tämän riskitason tai hoidon tarpeet. Toimittajat ja hoitajat ovat arvioineet tuotteen antavan riittävää tukea ja soveltuvan säädöiltään käyttäjälle. Terveydenhuoltoalan ammattihenkilö on antanut hoitajalle ja käyttäjälle asianmukaiset ohjeet tuotteen oikeasta ja turvallisesta käytöstä.

4.2 Rollaattorin taittaminen kasaan ja avaaminen

Avaaminen käyttöasentoon



VAROITUS!

- Varmista aina, että rollaattori on täysin avattu ja että lukko on lukkiutunut ennen rollaattorin käyttöä.

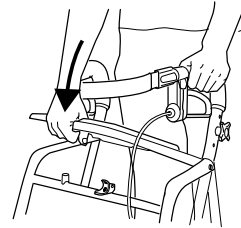

1. Paina istuimen putki alas.
2. Tarkista, että varmistin on lukitusasennossa.

Taittaminen

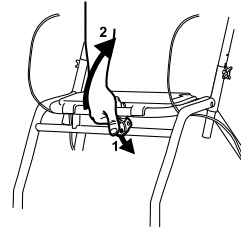

1. Paina varmistin alas.
2. Vedä istuimen putkea ylöspäin.

Taita istuinlevy ylös.

Käytettävyyden lisäämiseksi istuin voidaan taittaa ylös, jotta kävelytila on suurempi.

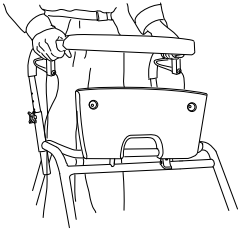

4.3 Kahvan korkeuden säätäminen



VAROITUS!

Kaatumisvaara

- Varmista aina, että säätönupit on kiristetty hyvin, jotta kahva ei laskeudu tahattomasti.
- Älä aseta kahvoja korkeimman sallitun asennon yläpuolelle. Yläasento on merkitty putkiin.



Jos käyttäjän ei kuulu säätää kahvojen korkeutta esimerkiksi turvallisuussyistä, säätönupit voi vaihtaa lukitusruuveihin (saatavana lisävarusteena).



Suosittelua korkeus: Kahvat tulee asettaa ranteiden korkeudelle käyttäjän seisnessä suorassa asennossa käsivarret rentoina. Fysioterapeutti voi ehdottaa eri kahvan korkeuksia asiakkaan erityistarpeiden perusteella.

1.

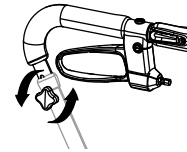

2.

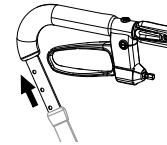

3.

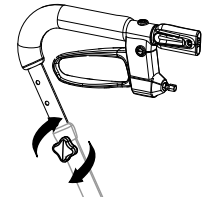

1. Käännä säätönuppia vastapäivään ja irrota se. Irrota ruuvi.
2. Säädä kahva sopivaan korkeuteen.
3. Aseta ruuvi ja säätönuppi. Kiristä säätönuppi kiertämällä sitä myötäpäivään.
4. Toista työvaiheet myös toisella puolella.

4.4 Kävely



VAROITUS!

Kaatumisvaara

- Ole varovainen, jos pyörä pysähtyy esteeseen. kuten reunaan.

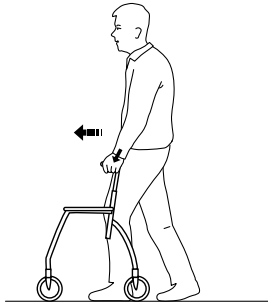

1. Aseta kävelyteline eteesi hiukan kauemmas itsestäsi ja astu askel sitä kohti käyttämällä kahvoja tukena.

4.5 Istuminen tuoliin

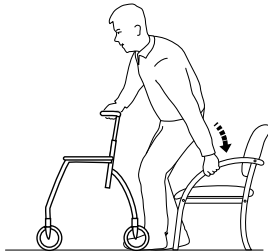

1. Seiso tuolin edessä kävelytelineen kanssa siten, että jalkojesi takaosa koskettaa tuolia.
2. Lukitse kävelytelineen kumpikin käsijarru.
3. Aseta kätesi tuolin käsinojille, kumarru hieman eteenpäin ja istu varovasti alas.

4.6 Seisonta-asentoon nouseminen



VAROITUS!

Kaatumisvaara

– Älä käytä kävelytelinettä vetääksesi itsesi ylös istuma-asennosta.

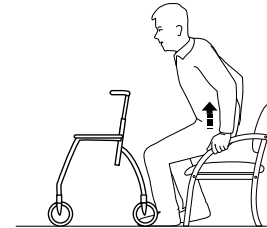

1. Aseta kävelyteline eteesi ja lukitse kumpikin käsijarru.
2. Käytä tuolin käsinojia tukena ja nouse varovasti seisonta-asentoon.
3. Kun olet vakaasti seisonta-asennossa, siirrä kädet kävelytelineen kahvoille.

4.7 Istuminen kävelytelineeseen



VAROITUS!

Kaatumisvaara

- Käytä kävelytelinettä istumiseen ainoastaan silloin, kun se on paikallaan.
- Ennen istumista lukitse molemmat jarrut pysäköintiasentoon ja varmista, että kävelyteline on tukevasti paikallaan.
- Istu kävelytelineeseen aina takapuolelta. Älä istu etupuolelta.
- Älä istu kävelytelineeseen kaltevassa maastossa.
- Älä siirrä kävelytelinettä jaloillasi, kun istut siinä.

4.8 Käsijarrujen käyttäminen

1.

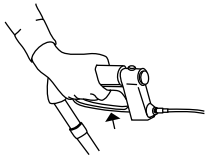

2.

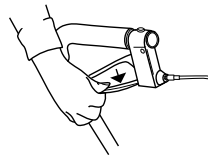

1. Jarruta vetämällä molempia jarrukahvoja ylöspäin.
2. Kytke pysäköintijarru painamalla jarrukahvoja varovasti alaspäin.
Äänimerkki ilmoittaa, kun jarru on oikeassa asennossa.



On tärkeää, että molemmat jarrut pannaan pysäköintiasentoon.

3. Vapauta jarru vetämällä jarrukahvaa ylöspäin.

Jarrutusvoiman säätäminen

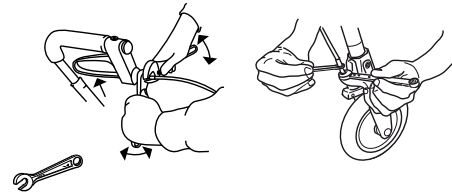

Säädä haluttu jarrutusvoima jarrujohdolla.

Soveltuvat työkalut: 8 mm:n ja 10 mm:n kiintoavain (eivät sisälly toimituksiin).

4.9 Lisävarusteet

Lisävarusteet eivät ole vakiona kaikissa malleissa. Luettelon saatavilla olevista lisävarusteista saa ottamalla yhteyttä valtuutettuun jälleenmyyjään tai Invacare-edustajaan (katso tämän oppaan takasivu).

Kori

Asenna kori panemalla se riippumaan koukuista eturunkoon.

Tarjotin

Kiinnitä tarjotin käyttämällä muovitulppia.

5 Huolto

5.1 Yleisiä huoltotietoja



VAROITUS!

Loukkaantumisvaara

- Huolto tulee suorittaa vähintään kerran vuodessa.
- Älä käytä viallista tuotetta.
- Älä yritä korjausten tekoa itse! Ota yhteyttä toimittajaan korjauksia varten.

5.2 Tarkistusluettelo

Hyvän suoritus- ja turvallisuustason säilyttämiseksi tarkista tuote säännöllisesti.

- Varmista, että kaikki ruuvit ja säätöruuvit ovat tiukasti kiinni.
- Varmista, että kahvat ovat tiukalla. Älä käytä kävelytelinettä, jos kahvat ovat löysät. Ohjeita kahvojen vaihtamisesta on saatavilla toimittajaltasi tai Invacare-jälleenmyyjältä.
- Tarkista jarrujen toiminta. Jos jarruja täytyy säätää, katso luku 4 *Käyttö*, sivu 26.
- Tarkista runko ja kuormitusosat murtumien varalta.
- Tarkista pyörien tiukkuus, kulumisaste ja mahdolliset vauriot.
- Varmista, ettei pyörissä ole hiuksia, nukkaa tai muita epäpuhtauksia.

5.3 Puhdistaminen ja desinfiointi

5.3.1 Yleisiä turvallisuustietoja



HUOMIO!

Kontaminaatoriski

- Ole varovainen tuotteen kanssa ja käytä asianmukaisia suojavarusteita.



TÄRKEÄÄ!

Väärät nesteet tai menetelmät voivat vahingoittaa tai vaurioittaa tuotetta.

- Kaikkien käytettyjen puhdistusaineiden ja desinfiointiaineiden täytyy olla tehokkaita ja yhteensopivia toistensa kanssa ja niiden täytyy suojata materiaaleja, joita niillä puhdistetaan.
- Älä koskaan käytä syövyttäviä nesteitä (emäksiä, happoa jne.) tai hankaavia puhdistusaineita. Suosittelemme tavallista kotitalouspuhdistusainetta, kuten astianpesuainetta, ellei puhdistusohjeissa ole muuta määritelyä.
- Älä koskaan käytä liuotinta (selluloosaohenninta, asetonia jne.), joka muuttaa muovin rakennetta tai irrottaa kiinnitetyt merkinnot.
- Varmista aina, että tuote on täysin kuivattu, ennen kuin se otetaan uudelleen käyttöön.



Noudata kliinissä tai pitkäaikaisissa hoitoympäristöissä laitoksesi puhdistusta ja desinfiointia koskevia käytäntöjä.

5.3.2 Puhdistusvälit



TÄRKEÄÄ!

Säännöllinen puhdistaminen ja desinfiointi edistää sujuvaa toimintaa, pidentää käyttöikää ja estää kontaminaatioita.

Puhdista ja desinfioi tuote

- säännöllisesti sen ollessa käytössä
- ennen jokaista huoltotoimenpidettä ja sen jälkeen
- kun se on ollut kontaktissa ruumiinnesteisiin
- ennen sen käyttämistä uudelle käyttäjälle.

5.3.3 Puhdistusohjeet

Laitteen voi pestä pesukoneessa tai käsin.

Käytettäessä suurpaineista puhdistinta tai tavallista vesisuihkua älä suuntaa suihkua laakereita, poistoaukkoja tai merkintöjä kohti.

Enimmäispuhdistuslämpötila 60 °C. Älä käytä höyrypesua.

1. Puhdista kävelyteline kostealla liinalla ja miedolla puhdistusaineella.
2. Puhdista renkaat harjalla (ei metalliharjalla).
3. Pyyhi laite kuivaksi pesun jälkeen.

Desinfiointi

- Pyyhi kaikki helppopääsyiset pinnat desinfiointiaineella.



Tietoja suositelluista desinfiointiaineista ja menetelmistä on osoitteessa <https://vah-online.de/en/for-users>.

6 Käytön jälkeen

6.1 Hävittäminen

Suojele ympäristöä ja vie tuote käytön jälkeen paikalliseen kierrätyspisteeseen.

Pura tuote ja sen osat, jotta eri materiaalit voidaan erotella ja kierrättää erikseen.

Käytettyjen tuotteiden ja pakkausten hävittämisessä ja kierrättämisessä on noudatettava kunkin maan jätteiden käsittelyä koskevia lakeja ja asetuksia. Kysy tarkempia tietoja paikalliselta jätehuoltolaitoksesta.

6.2 Kunnostaminen

Tämä tuote sopii käytettäväksi uudelleen. Toimi seuraavasti, kun tuotetta kunnostetaan uutta käyttäjää varten:

- Tarkistaminen
- Puhdistaminen ja desinfiointi

Katso yksityiskohtaiset tiedot kohdasta *5 Huolto, sivu 30* ja tämän tuotteen huolto-oppaasta.

Varmista, että käyttöopas luovutetaan tuotteen mukana.

Jos vaurioita tai häiriöitä löytyy, älä käytä tuotetta uudelleen.

7 Tekniset Tiedot

7.1 Mitat ja painot

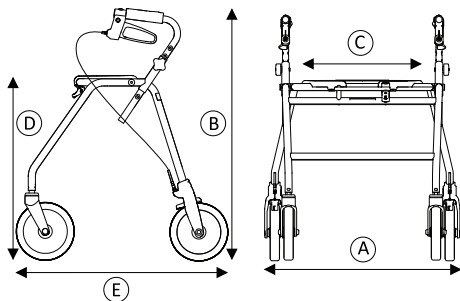

	Maxi+ 550	Maxi+ 650
Kokonaisleveys A	700 mm	
Kokonaiskorkeus B	725–895 mm	815–985 mm
Istuinleveys C	520 mm	
Istuinkorkeus D	555 mm	650 mm
Kokonaispituus E	640 mm	740 mm
Etu-/takapyörän halkaisija	200 mm	
Etu-/takapyörän leveys	40 mm	

Kaikkia mittoja koskevat tietyt toleranssit.

	Maxi+ 550	Maxi+ 650
Paino ³	9,8 kg	10,3 kg
Käyttäjän enimmäispaino ⁴	205 kg	
Korin enimmäiskuorma	9 kg	
Tarjottimen enimmäiskuorma	5 kg	

7.2 Materiaalit

Runko	Polyesterijauhemaalattua terästä
Kahvatangot	Kromattua terästä
Kädensijat	TPE-muovia
Pyörät	Polypropeenaa ja kuviointi TPE-muovia
Muoviosat	Merkinän mukaista materiaalia (PA, PP, PE)
Ruuvit	Ruostesuojattua terästä

3. Kokonaispaino laitteita lukuun ottamatta

4. Tämä painorajoitus sisältää käyttäjän painon seisoma- tai istuma-asennossa ja muun mahdollisen kuorman, kuten korin sisällön.

Innholdsfortegnelse

Denne bruksanvisning skal overleveres til sluttbrukeren. FØR du bruker dette produktet, MÅ du lese denne bruksanvisning og oppbevare den til senere referanse.

1 Generell informasjon	36
1.1 Innledning	36
1.2 Symboler i denne håndboken	36
1.3 Samsvar	36
1.4 Levetid	37
1.5 Garantiopplysninger	37
1.6 Ansvarsbegrensning	37
2 Sikkerhet	38
2.1 Generell sikkerhetsinformasjon	38
2.2 Merking og symboler på produktet	39
3 Produktoversikt	41
3.1 Produktbeskrivelse	41
3.2 Tiltent bruk	41
3.3 Indikasjoner for bruk	41
3.4 Leveringsinnhold	41
3.5 Tilbehør	41
4 Bruk	42
4.1 Før bruk	42
4.2 Legge rullestolen sammen og folde den ut	42
4.3 Stille inn høyden på håndtakene	43
4.4 Gå med hjelpemiddelet til å gå	43
4.5 Å sette seg ned i en stol	44
4.6 Reis deg opp i stående stilling	44
4.7 Sitt på hjelpemiddelet til å gå	45
4.8 Bruke håndbrems	45
4.9 Tilbehør	45
5 Vedlikehold	46
5.1 Generell vedlikeholdsinformasjon	46

5.2 Kontrollsjekkliste	46
5.3 Rengjøring og desinfisering	46
5.3.1 Generell sikkerhetsinformasjon	46
5.3.2 Rengjøringshyppighet	47
5.3.3 Rengjøringsanvisninger	47
6 Etter bruk	48
6.1 Avfallshåndtering	48
6.2 Overhaling	48
7 Tekniske Data	49
7.1 Mål og vekt	49
7.2 Materialer	49

1 Generell informasjon

1.1 Innledning

Denne bruksanvisningen inneholder viktig informasjon om hvordan produktet håndteres. Les bruksanvisningen nøye, og følg sikkerhetsinstruksjonene i den, slik at du kan bruke produktet på en trygg måte.

Vær oppmerksom på at det kan være deler av dette dokumentet som ikke er relevante for produktet ditt, ettersom dokumentet gjelder for alle tilgjengelige modeller (på trykktidspunktet). Hvis ikke annet er angitt, viser hvert avsnitt i dette dokumentet til alle modeller av produktet.

Alle modeller og konfigurasjoner som er tilgjengelige for ditt land, står oppgitt i de landsspesifikke salgsdokumentene.

Invacare forbeholder seg retten til å endre produktspesifikasjoner uten forvarsel.

Før du leser dette dokumentet, må du forsikre deg om at du har den nyeste versjonen. Du finner den nyeste versjonen som en PDF-fil på Invacare-nettstedet.

Hvis skriftstørrelsen i den trykte versjonen av dokumentet er vanskelig å lese, kan du laste ned PDF-versjonen fra nettstedet. Deretter kan du skalere PDF-en, slik at skriftstørrelsen passer bedre for deg.

Hvis du ønsker mer informasjon om produktet, som f.eks. produktsikkerhetsmerknader og tilbakekalling av produkter, kan du kontakte din Invacare-representant. Se adresser nederst i dette dokumentet.

Dersom det skjer en alvorlig hendelse i tilknytning til produktet, bør du informere produsenten og de kompetente myndigheter i landet ditt.

1.2 Symboler i denne håndboken

Advarslene i denne bruksanvisningen er angitt med symboler. Advarselsymbolene ledsages av en overskrift som angir alvorlighetsgraden.



ADVARSEL

Angir en farlig situasjon som kan føre til alvorlig personskade eller død dersom den ikke unngås.



FORSIKTIG

Angir en farlig situasjon som kan føre til lettere skade dersom den ikke unngås.



VIKTIG

Angir en farlig situasjon som kan føre til skade på utstyr hvis den ikke unngås.



Tips og anbefalinger

Gir nyttige tips, anbefalinger og opplysninger når det gjelder effektiv og problemfri bruk.

1.3 Samsvar

Kvalitet er avgjørende for virksomheten til selskapet, som arbeider innenfor fagområdene i ISO 13485.

Dette produktet er CE-merket i samsvar med forordning 2017/745 om medisinsk utstyr klasse 1. Lanseringsdatoen for dette produktet er oppgitt i CE-samsvarserklæringen.

Vi arbeider kontinuerlig for å sikre at selskapets påvirkning på miljøet – både lokalt og globalt – reduseres til et minimum.

Vi bruker kun materialer og komponenter som er i samsvar med REACH-forskriftene.

1.4 Levetid

Produktets forventede levetid er fem år ved daglig bruk, gitt at produktet brukes i samsvar med sikkerhetsinstrukser, vedlikeholdsintervaller og informasjon om riktig bruk som er lagt frem i denne håndboken. Den faktiske levetiden varierer etter brukens hyppighet og intensitet.

1.5 Garantiopplysninger

Vi tilbyr en produsentgaranti for produktet i samsvar med våre generelle forretningsvilkår i det aktuelle landet.

Garantikrav kan bare rettes gjennom den aktuelle leverandøren av produktet.

1.6 Ansvarsbegrensning

Invacare erkjenner ikke ansvar for skade som skyldes:

- Manglende overholdelse av instruksjonene i bruksanvisningen
- Feil bruk
- Naturlig slitasje
- Feilmontering utført av kjøperen eller en tredjepart
- Tekniske endringer
- Endringer som ikke er godkjent, og/eller bruk av uegnede reservedeler

2 Sikkerhet

2.1 Generell sikkerhetsinformasjon



ADVARSEL!

Fare for alvorlig personskade eller skade på utstyr

Feil bruk av produktet kan forårsake personskade og skade på utstyr.

- Hvis du har problemer med å forstå advarslene, forsiktighetsmeldingene eller instruksjonene, bør du ta kontakt med kvalifisert helsepersonell eller en leverandør eller teknisk personell før du forsøker å bruke dette utstyret.
- Du må ikke bruke dette produktet eller annet tilgjengelig ekstrautstyr hvis du ikke først har lest og forstått disse instruksjonene og eventuelt tilleggsmateriale, for eksempel bruksanvisninger, servicehåndbøker eller instruksjonsdokumenter som følger med dette produktet eller ekstrautstyr.



ADVARSEL!

Risiko for alvorlig personskade

Feil bruk kan føre til farlige situasjoner.

- Skal ikke brukes i trapper eller i rulletrapper.
- Stå ikke på dette produktet.
- Utvis forsiktighet når du går i skrå/glatte bakker og på ujevnt underlag.
- Unngå å gå mot hindringer, både forover og bakover.
- Ikke la barn leke med produktet.
- Ikke bruk produktet til å transportere en person.
- Sørg for at ingen klær, som f.eks. lange skjørt, setter seg fast i hjulene.



FORSIKTIG!

Skaderisiko

Ubalansert eller tung belastning kan føre til velt.

- Ikke heng noen form for belastning, for eksempel poser, fra kjørehåndtakene eller håndskruer.
- Bare bær belastninger med det angitte utstyret, for eksempel kurv eller brett. Ikke overskrid utstyrets maksimale belastning.
- Den totale belastningen, inkludert vekten til brukeren og eventuell ekstra belastning, må ikke overskride maksimal brukervekt.
- Se kapittelet *7 Tekniske Data, side 49* for informasjon om maksimal brukervekt og last informasjon.

**FORSIKTIG!
Skaderisiko**

Uoriginale eller uegnede deler kan gå ut over produktets virkemåte og sikkerhet.

- Bruk bare originale deler til det aktuelle produktet.
- På grunn av regionale forskjeller må du se etter tilgjengelig ekstrautstyr i den lokale Invacare-katalogen eller -nettstedet, eller du kan kontakte din lokale Invacare-representant. Se adresser nederst i dette dokumentet.

**FORSIKTIG!
Risiko for førstegradsforbrenning**

Produktkomponentene kan bli varmet opp hvis produktet utsettes for høye temperaturer (over 41 °C).

- Vær forsiktig hvis produktet utsettes for høye temperaturer, for eksempel direkte sollys.

**VIKTIG!**

Det er fare for skade på grunn av slitasje, for eksempel korrosjon.

- Ikke bruk produktet under vann, f.eks. i bassenger.
- Ikke bruk produktet i varme områder som badstuer.
- Produktet må ikke oppbevares i våte eller fuktige omgivelser.

2.2 Merking og symboler på produktet

Identifikasjonsmerke



- Ⓐ Produktnavn
- Ⓑ Delenummer
- Ⓒ Produktionsdato
- Ⓓ Serienummer
- Ⓔ Maksimal brukervekt
- Ⓕ Maksimal bredde
- Ⓖ Produsentens adresse

Symboler

	EU		Medisinsk utstyr
	Produsent		Les bruksanvisningen
	Produksjonsdato		Serienummer

Maxi+

	Maksimal bredde		Maksimal brukervekt
	Innendørs/ utendørs bruk		

3 Produktoversikt

3.1 Produktbeskrivelse

Hjelpemiddel til å gå har fire hjul og er utstyrt med et sentralt sete som kan legges sammen for oppbevaring og transport. Svinghjulene er styrehjul. Drivhjulene har et bremsesystem som gir for å senke farten bremsing og for å låsing av hjulene. Hjelpemiddelet til å gå er tilgjengelig i forskjellige størrelser og kan utstyres med et bredt utvalg av tilbehør.

3.2 Tiltentkt bruk

Hjelpemiddelet til å gå er beregnet på å støtte en person under gange og kan også fungere som et hvilesete.

Hjelpemiddelet til å gå er egnet for innendørs og utendørs bruk på jevne underlag.

Den tiltentkte brukeren er en voksen med en maksimal brukervekt som er angitt på produktetiketten og i kapittel 7 *Tekniske Data, side 49*.

3.3 Indikasjoner for bruk

Indikasjoner

Personer med nedsatt muskelstyrke og/eller balanseevne, som trenger ekstra støtte mens han/hun går. Brukerens gjenværende bevegelses- og kognitive funksjon må være tilstrekkelig til sikker bruk av et hjelpemiddel til å gå.

Kontraindikasjoner

Personer med alvorlige balansesykdommer eller funksjonelle persepsjonssykdommer.

82248-D

3.4 Leveringsinnhold

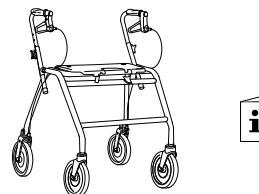

- Rullator, ferdig montert.
- Bruksanvisning

Eventuelt påmontert tilbehør er avhengig av valgt konfigurasjon og kan variere fra område til område.

3.5 Tilbehør

Forskjellige tilbehør, som en kurv/bag, er tilgjengelige for dette produktet og kan finnes i landspesifikke salgsdokumenter. Avhengig av konfigurasjonstilbehøret kan det hende at det er forhåndsmontert.

4 Bruk

4.1 Før bruk



FORSIKTIG!

Risiko for skade eller skade på eiendom

- Før bruk må den generelle funksjonaliteten til produktet verifiseres.
- Sjekk produktet for defekter før bruk.
- Bruk ikke et defekt produkt.

Invacare forutsetter at en individuell vurdering av brukeren har blitt foretatt av medisinsk fagpersonell for å fastslå pasientens risikonivå og behandlingsbehov. Leverandører og pleiere har vurdert at produktet gir den nødvendige støtte og at justeringene er egnet for brukeren. Ledsageren og brukeren har fått ordentlig opplært av helsepersonell om riktig og sikker bruk av produktet.

4.2 Legge rullestolen sammen og folde den ut

Folde ut rullatoren i bruksstilling



ADVARSEL!

- Kontroller alltid at rullatoren er foldet helt ut, og at låsen er aktivert, før du bruker rullatoren.

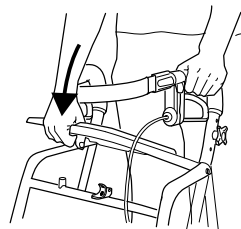

1. Trykk seterøret nedover.
2. Kontroller at sikkerhetslåsen er aktivert.

Legge sammen

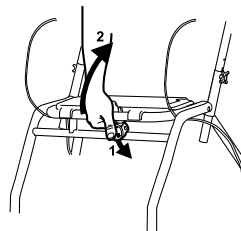

1. Trykk sikkerhetslåsen nedover.
2. Trekk seterøret oppover.

Slå opp seteplaten

Du kan slå opp setet, noe som gir bedre plass når du skal gå, og lettere tilkomst.

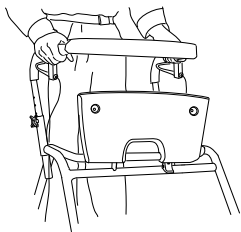

4.3 Stille inn høyden på håndtakene



ADVARSEL!

Risiko for å falle

- Forsikre deg alltid om at håndskruene er godt strammet for å hindre at håndtaket senker seg utilsiktet.
- Still ikke armstøtten inn armstøtten over den høyeste tillatte posisjonen, som indikert av markeringen på rørene.



Hvis det ikke er meningen at brukeren skal justere høyden på håndtakene, f.eks av sikkerhetsmessige årsaker, kan håndskruene erstattes av låseskruer (tilgjengelig som tilbehør).



Anbefalt høyde: Håndtakene skal plasseres i håndleddshøyde når du står oppreist med armene avslappet. Terapeut kan foreslå ulike høyder avhengig av de spesifikke behovene til klienten.

1.

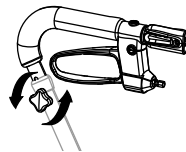

2.

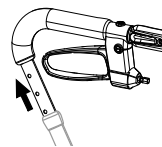

3.

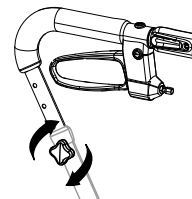

1. Drei håndskruen mot klokkeretningen og fjern den. Fjern skruen.
2. Juster håndtaket til passelig høyde.
3. Sett inn skruen og monter håndskruen. Drei håndskruen mot klokkeretningen for å stramme til.
4. Gjenta prosedyren på den andre siden.

4.4 Gå med hjelpemiddelet til å gå



ADVARSEL!

Risiko for å falle

- Vær oppmerksom dersom hjulene stopper mot en hindring, f.eks en kant.

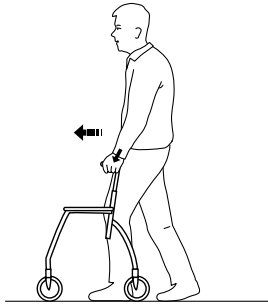

1. Sett hjelpemiddelet til å gå et lite stykke foran deg og gå et skritt mot den mens du støtter deg på håndtakene.

4.5 Å sette seg ned i en stol

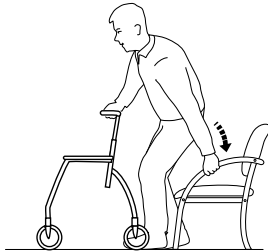

1. Stå foran stolen med hjelpemiddelet til å gå mens baksiden av bena dine berører stolen.
2. Lås begge håndbremsene på hjelpemiddelet til å gå.
3. Plasser hendene dine på armlenene til stolen, len deg litt forover og sett deg forsiktig ned.

4.6 Reis deg opp i stående stilling



ADVARSEL!

Tippfare

- Bruk ikke hjelpemiddelet til å gå for å dra deg opp fra sittende stilling.

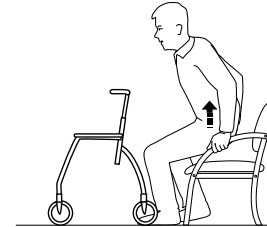

1. Plasser hjelpemiddelet til å gå foran deg og lås begge håndbremsene.
2. Bruk armlenene på rullestolen som støtte, og reis deg forsiktig opp i stående stilling.
3. Så snart den er stabil i stående stilling, overfører du hendene til håndtakene på hjelpemiddelet til å gå.

4.7 Sitt på hjelpemiddelet til å gå



ADVARSEL!

Risiko for å falle

- Sitt på hjelpemiddelet til å gå kun mens den står helt i ro.
- Før du setter deg ned, låser du begge bremsene i parkeringsstilling, og sørger for at hjelpemiddelet til å gå står stabilt.
- Sitt alltid på hjelpemiddelet til å gå fra baksiden. Ikke sett deg ned fra forsiden.
- Ikke sitt på hjelpemiddelet på hellende grunn.
- Ikke manøvrer hjelpemiddelet til å gå med føttene mens du sitter på det.

4.8 Bruke håndbrems

1.

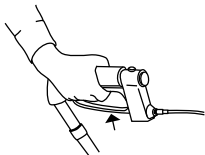

2.

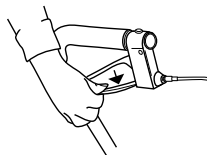

1. Du brems ved å trekke begge bremsehåndtakene oppover.
2. Du kobler inn parkeringsbremsene ved å skyve bremsehåndtakene forsiktig nedover.
Du hører et tydelig klikk når bremsen er i korrekt stilling.



Det er viktig at du kobler inn begge parkeringsbremsene.

3. Du løsner bremsen ved å trekke bremsehåndtaket oppover.

Justere bremsevirkningen

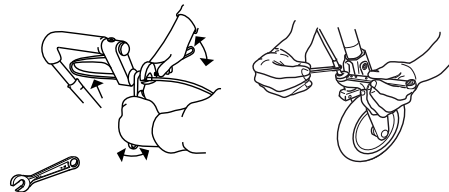

Tilpass bremsekraften ved å justere bremsekabelen.

Egnet verktøy: 8 mm og 10 mm fastnøkkel (ikke inkludert).

4.9 Tilbehør

Tilbehør er ikke standard på alle modeller. En liste over tilgjengelig tilbehør får du hos en godkjent forhandler eller en Invacare-representant (se bruksanvisningens bakside).

Kurv

Monter kurven ved å henge den med krokene på den fremre rammen.

Brett

Fest brettet med plastpluggene.

5 Vedlikehold

5.1 Generell vedlikeholdsinformasjon



ADVARSEL! Skaderisiko

- Det bør utføres vedlikehold minst én gang i året.
- Bruk ikke et defekt produkt.
- Do not attempt repairs yourself. Kontakt leverandøren din for reparasjoner

5.2 Kontrollsjeckliste

Kontroller produktet regelmessig for å sikre god ytelse og sikkerhet.

- Kontroller at alle skruer og justeringsinnretninger er forsvarlig strammet.
- Kontroller at håndtakene er stramme.
Hvis håndtakene er løse, skal ikke hjelpemiddelet til å gå brukes. Instruksjoner om hvordan du endrer håndtakene kan fås fra leverandør eller Invacare forhandler.
- Kontroller at bremsen virker.
Hvis det er nødvendig å justere bremsene, se kapittel 4 *Bruk, side 42*.
- Inspiser rammen og de pålastede delene for sprekker.
- Kontroller med jevne mellomrom at hjulene er godt festet, og at de ikke viser tegn på slitasje eller skader.
- Kontroller at hjulene er fri for hår, lo og annet rusk.

5.3 Rengjøring og desinfisering

5.3.1 Generell sikkerhetsinformasjon



FORSIKTIG!

Fare for kontaminering

- Ta dine egne forholdsregler og bruk passende verneutstyr.



VIKTIG!

Feil væsker eller metoder kan skade eller ødelegge produktet.

- Alle rengjørings- og desinfeksjonsmidler må være av god kvalitet og kompatible med hverandre. I tillegg må de beskytte materialene de skal rengjøre.
- Bruk aldri etsende væsker (baser, syrer osv.) eller slipende rengjøringsmidler. Vi anbefaler et vanlig rengjøringsmiddel for husholdning som for eksempel oppvaskmiddel hvis ikke noe annet er spesifisert i rengjøringsanvisningene.
- Bruk aldri et løsemiddel (cellulosefjernere, aceton etc.) som forandrer plastens struktur eller får etikettene til å løsne.
- Pass alltid på at produktet er helt tørket før det tas i bruk igjen.



For rengjøring og desinfeksjon i kliniske omgivelser eller ved langvarig pleie, gjelder institusjonelle retningslinjer for hygiene.

5.3.2 Rengjøringshyppighet



VIKTIG!

Regelmessig rengjøring og desinfeksjon bidrar til problemfri bruk, lenger levetid og forhindrer kontaminering.

Rengjør og desinfiser produktet

- jevnlig mens det er i bruk,
- før og etter enhver serviceprosedyre,
- når det har vært i kontakt med enhver type kroppsvæske,
- før det brukes på en ny bruker.



Informasjon om anbefalte desinfeksjonsmidler og -metoder finner du på <https://vah-online.de/en/for-users>.

5.3.3 Rengjøringsanvisninger

Produktet kan vaskes i vaskemaskin eller for hånd.

Når du bruker en høytrykkspyler eller en vanlig vannstråle, ikke sikt strålen mot lagrene, dreneringshullene eller etikettene.

Maksimal rengjøringstemperatur er 60 °C. Ikke bruk en damprenser.

1. Rengjør hjelpemiddelet til å gå med en fuktig klut og mild såpe.
2. Rengjør hjulene med en børste (ikke stålbørste).
3. Tørk produktet med en klut etter vask.

Desinfisering

- Tørk av alle lett tilgjengelige overflater med en klut og desinfeksjonsmiddel.

6 Etter bruk

6.1 Avfallshåndtering

Vi ber deg vise miljøansvar og levere dette produktet til en lokal gjenvinningsstasjon ved endt brukstid.

Demonter produktet og dets komponenter, slik at de ulike materialene kan sorteres og gjenvinnes hver for seg.

Kassering og gjenvinning av brukte produkter og emballasje må overholde lovene og forskriftene for avfallshåndtering i hvert land. Ytterligere informasjon får du hos det lokale renovasjonsselskapet.

6.2 Overhaling

Dette produktet er egnet for gjenbruk. Utfør følgende punkter når produktet skal overhales og overføres til en ny bruker:

- Kontroll
- Rengjøring og desinfisering

Detaljert informasjon finner du under *5 Vedlikehold, side 46* og i servicehåndboken for dette produktet.

Sørg for at bruksanvisningen overleveres sammen med produktet.

Hvis det oppdages skade eller feil, må du ikke bruke produktet på nytt.

7 Tekniske Data

7.1 Mål og vekt

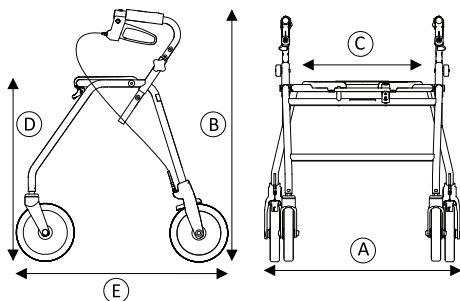

	Maxi+ 550	Maxi+ 650
Total bredde (A)	700 mm	
Full høyde (B)	725–895 mm	815–985 mm
Setebredde (C)	520 mm	
Setehøyde (D)	555 mm	650 mm
Total lengde (E)	640 mm	740 mm
Diameter svinghjul/drivhjul	200 mm	
Bredde svinghjul/drivhjul	40 mm	

5. Totalvekt uten tilleggsutstyr.

6. Vektgrensen omfatter vekten av brukeren i stående eller sittende stilling, og tilleggslast, f.eks innholdet i kurven.

Alle mål forutsetter en viss robusthet.

	Maxi+ 550	Maxi+ 650
Vekt ⁵	9,8 kg	10,3 kg
Maks. brukervekt ⁶	205 kg	
Maks. vekt i kurv	9 kg	
Maks. vekt på brett	5 kg	

7.2 Materialer

Ramme	Stål belagt med polyesterpulver
Håndtaksstenge	Stål belagt med krom
Håndtak	Termoplastisk elastomer (TPE)
Hjul	Polypropylen med sliteløse bane av termoplastisk elastomer (TPE)
Plastdeler	Materiale som angitt i merking (PA, PP, PE)
Skruer	Stål, rustbeskyttet

Innehållsförteckning

Den här bruksanvisningen måste ges till användaren. Innan du använder produkten måste du läsa denna bruksanvisning och spara den för framtida behov.

1 Allmänt	52
1.1 Inledning	52
1.2 Symboler som används i det här dokumentet	52
1.3 Överensstämmelse	52
1.4 Produktlivslängd	53
1.5 Information om garanti	53
1.6 Ansvarsbegränsning	53
2 Säkerhet	54
2.1 Allmän säkerhetsinformation	54
2.2 Etiketter och symboler på produkten	55
3 Produktöversikt	57
3.1 Produktbeskrivning	57
3.2 Avsedd användning	57
3.3 Indikationer för användning	57
3.4 Ingår i leveransen	57
3.5 Tillbehör	57
4 Användande	58
4.1 Innan produkten används	58
4.2 Fälla ihop och fälla ut rollatorn	58
4.3 Justera höjden på handtaget	59
4.4 Gå	59
4.5 Sätta sig på en stol	60
4.6 Ställa sig upp	60
4.7 Sitta på gånghjälpmedlet	61
4.8 Använda handbromsarna	61
4.9 Tillbehör	61
5 Underhåll	62
5.1 Allmän information för underhåll	62

5.2 Inspektionschecklista	62
5.3 Rengöring och desinfektion	62
5.3.1 Allmän säkerhetsinformation	62
5.3.2 Rengöringsintervall	63
5.3.3 Instruktioner för rengöring	63
6 Återanvändning	64
6.1 Kassering	64
6.2 Rekonditionering	64
7 Teknisk Data	65
7.1 Mått och vikt	65
7.2 Material	65

1 Allmänt

1.1 Inledning

Den här bruksanvisningen innehåller viktig information om hantering av produkten. Läs igenom bruksanvisningen noga och följ säkerhetsinstruktionerna för att försäkra dig om att du använder produkten på ett säkert sätt.

Observera att det kan finnas avsnitt i den här bruksanvisningen som inte gäller för din produkt eftersom bruksanvisningen avser alla tillgängliga modeller (vid tidpunkten för tryckning). Om inget annat anges hänvisar varje avsnitt i den här bruksanvisningen till alla modeller av produkten.

De modeller och konfigurationer som är tillgängliga i ditt land återfinns i de landsspecifika försäljningsdokumenten.

Invacare förbehåller sig rätten att ändra produktspecifikationerna utan ytterligare meddelande.

Kontrollera att du har den senaste versionen av den här bruksanvisningen innan du läser den. Du hittar den senaste versionen som PDF-fil på webbplatsen för Invacare.

Om du tycker att teckensnittsstorleken i den tryckta versionen av bruksanvisningen är svår att läsa kan du ladda ned PDF-versionen från webbplatsen. Du kan sedan förstora PDF-filen på skärmen till en teckensnittsstorlek som passar dig bättre.

Kontakta en Invacare-representant om du vill ha mer information om produkten, till exempel produktsäkerhetsmeddelanden och produktåterkallelser. Adresser finns i slutet av det här dokumentet.

Om en allvarlig incident inträffar med produkten bör du informera tillverkaren och den behöriga myndigheten i ditt land.

1.2 Symboler som används i det här dokumentet

Symboler och signalord som används i det här dokumentet och gäller för faror eller farliga förfaranden som kan leda till personskador eller skador på egendom. Symbolerna definieras nedan.



WARNING

Anger en riskfylld situation som kan leda till allvarlig skada eller dödsfall om den inte undviks.



FÖRSIKTIGT

Anger en riskfylld situation som kan leda till lättare skada om den inte undviks.



VIKTIGT

Anger en riskfylld situation som kan leda till produktskada om den inte undviks.



Tips och rekommendationer

Ger användbara råd, rekommendationer och information för en effektiv och problemfri användning.

1.3 Överensstämmelse

Kvalitet är absolut grundläggande för företagets verksamhet, och vi arbetar i enlighet med standarden i ISO 13485.

Den här produkten är CE-märkt i enlighet med den medicintekniska förordningen 2017/745 klass 1.

Lanseringsdatum för produkten anges i CE:s försäkran om överensstämmelse.

Vi arbetar ständigt på att se till att företaget påverkar lokal och global miljö så lite som möjligt.

Vi använder endast material och komponenter som följer REACH-direktivet.

1.4 Produktlivslängd

Denna produkts förväntade livslängd är fem år när den används dagligen i enlighet med de säkerhetsinstruktioner, underhållsintervall och korrekt användning som anges i denna manual. Den faktiska livslängden kan variera beroende på hur mycket och intensivt produkten används.

1.5 Information om garanti

Vi tillhandahåller en tillverkargaranti för produkten i enlighet med våra allmänna affärsvillkor i respektive land.

Garantianspråk kan endast göras genom den leverantör som tillhandahöll produkten.

1.6 Ansvarsbegränsning

Invacare ansvarar inte för skador som uppkommer till följd av

- att bruksanvisningen inte följs
- felaktig användning
- normalt slitage
- felaktig montering eller inställning som utförs av köparen eller tredje part
- tekniska ändringar
- obehöriga ändringar och/eller användning av olämpliga reservdelar.

2 Säkerhet

2.1 Allmän säkerhetsinformation

**VARNING!****Risk för allvarliga personskador eller materiella skador**

Felaktig användning av den här produkten kan orsaka person- eller saksador.

- Om du inte kan förstå varningarna eller instruktionerna ska du kontakta hälso- eller sjukvårdspersonal eller leverantören innan du använder utrustningen.
- Använd inte produkten eller någon tillvalsutrustning innan du har läst och förstått de här instruktionerna och eventuellt ytterligare instruktionsmaterial som bruksanvisning, servicemanualer eller instruktionsblad som medföljer produkten eller tillvalsutrustningen.

**VARNING!****Risk för allvarliga personskador**

Felaktig användning kan leda till riskfyllda situationer.

- Använd inte i trappor eller rulltrappor.
- Stå inte på produkten.
- Var försiktig när du går på sluttande, halt eller ojämnt underlag.
- Undvik att gå emot hinder, både framåt och bakåt.
- Låt inte barn leka med produkten.
- Använd inte lyften som transportenhet.
- Var försiktig om du bär kläder som lång kjol, eftersom tyget kan fastna i hjulen.

**FÖRSIKTIGT!****Risk för personskador**

Obalanserad eller tung vikt kan leda till att gånghjälpmedlet välter.

- Häng inte något, till exempel påsar, på ramen, körhandtagen eller handvreden.
- Bär endast laster med den avsedda utrustningen, t. ex. korgen eller brickan. Överskrid inte utrustningens maximala belastning.
- Den totala belastningen, inklusive brukarens vikt och eventuell ytterligare belastning, får inte överskrida brukarens maxvikt.
- Se kapitel 7 *Teknisk Data*, sida 65 för brukarens maxvikt och belastningsinformation.

**FÖRSIKTIGT!****Risk för personskador**

Delar som ej är original eller som är felaktiga kan påverka produktens funktion och säkerhet.

- Använd endast originaldelar för den produkt som används.
- På grund av regionala skillnader ska du kontrollera din lokala Invacare-katalog eller webbplats för tillgängliga tillval eller kontakta din lokala Invacare-representant. Adresser finns i slutet av det här dokumentet.

**FÖRSIKTIGT!****Risk för första gradens brännskador**

Produktens delar kan bli mycket varma om de utsätts för höga temperaturer (över 41 °C).

- Var försiktig om produkten utsätts för höga temperaturer, t. ex. direkt solljus.

**VIKTIGT!**

Det finns risk för skador på grund av slitage, t. ex. korrosion.

- Produkten får inte användas under vatten, t. ex. i bassänger.
- Produkten får inte användas i varma miljöer som bastun.
- Produkten får inte förvaras i ett vått eller fuktigt utrymme.

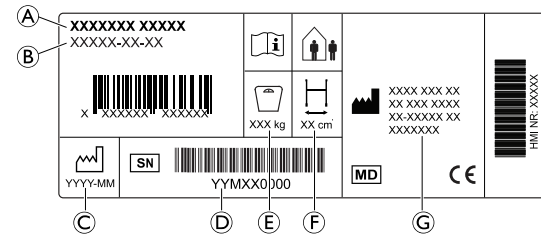

2.2 Etiketter och symboler på produkten**Serienummeretikett**

- Ⓐ Produktnamn
- Ⓑ Artikelnummer
- Ⓒ Tillverkningsdatum
- Ⓓ Serienummer
- Ⓔ Brukarens maxvikt
- Ⓕ Maximal bredd
- Ⓖ Tillverkarens adress

Symboler

	Europeisk överensstämmelse		Medicinteknik produkt
	Tillverkare		Läs bruksanvisningen
	Tillverkningsdatum		Serienummer

Maxi+

	Maximal bredd		Brukarens maxvikt
	Inomhusbruk/ utomhusbruk		

3 Produktöversikt

3.1 Produktbeskrivning

Det fyrehjuliga gånghjälpmedlet är utrustat med en central sits som kan fällas upp för förvaring och transport. Framhjulen är länkhjul. Drivhjulen har ett bromssystem för inbromsning och låsning av hjulen. Gånghjälpmedlet finns i olika storlekar och kan utrustas med ett brett utbud av tillbehör.

3.2 Avsedd användning

Gånghjälpmedlet är avsett som stöd vid gång och kan även användas som en vilosits.

Gånghjälpmedlet är lämpligt för inomhus- och utomhusbruk på jämn mark.

Den avsedda användaren är en vuxen med en maxvikt för brukare som anges på produktetiketten och i kapitlet 7 *Teknisk Data, sida 65*.

3.3 Indikationer för användning

Indikationer

Personer med nedsatt muskelstyrka och/eller balans, som behöver ytterligare stöd medan de går. Brukarens återstående gång- och kognitiva förmåga måste vara tillräcklig för säker användning av ett gånghjälpmedel.

Kontraindikationer

Personer med allvarliga balansrubbingar eller funktionella perceptionsstörningar.

3.4 Ingår i leveransen

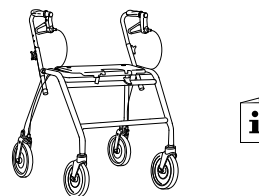

- Rollator, färdigmonterad.
- Bruksanvisning

Vilka tillbehör som faktiskt sitter monterade på din rollator beror på konfigurationen och kan skilja sig åt i olika regioner.

3.5 Tillbehör

Diverse tillbehör, som en korg/väska, finns tillgängliga för den här produkten och återfinns i de landsspecifika försäljningsdokumenten. Beroende på konfigurationen kan tillbehören kan vara förmonterade.

4 Användande

4.1 Innan produkten används



FÖRSIKTIGT!

Risk för personskador och sakskada

- Före användning ska du kontrollera produktens allmänna funktion.
- Innan du använder produkten ska du kontrollera om den har defekter.
- Använd inte en defekt produkt.

Invacare förutsätter att sjukvårdspersonal har gjort en individuell bedömning av brukaren för att fastställa risknivån eller behandlingskraven. Vårdgivare har bedömt att produkten ger önskat stöd och att dess justeringar är lämpliga för brukaren. Vårdgivare och brukare har fått lämplig utbildning från vårdpersonal om hur produkten ska användas på ett rätt och säkert sätt.

4.2 Fälla ihop och fälla ut rollatorn

Fälla ut till driftsposition



VARNING!

- Innan du använder rollatorn ska du alltid kontrollera att den är helt utfälld och att spärren är låst.

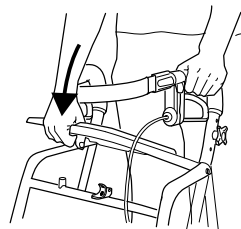

1. Tryck ned sittramsröret.
2. Kontrollera att säkerhetsspärren är i låst läge.

Fälla ihop

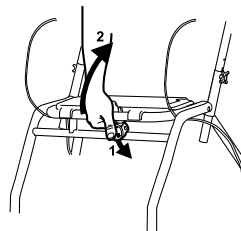

1. Tryck ned säkerhetsspärren.
2. Dra sittramsröret uppåt.

Fäll upp sittplattan

Fäll upp sittplattan för större gångutrymme och ökad åtkomlighet.

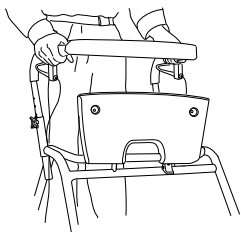

4.3 Justera höjden på handtaget



VARNING!

Fallrisk

- Se alltid till att handvreden är ordentligt åtdragna för att förhindra att handtaget sänks ned av misstag.
- Ställ inte in handtagen ovanför den högsta tillåtna positionen, som indikeras med märkningen på rören.



Om brukaren inte ska justera höjden på handtagen, t.ex. av säkerhetsskäl, kan handvreden bytas ut mot låsskruvar (finns som tillbehör).



Rekommenderad höjd: Handtagen ska vara i handledshöjd när brukaren står med rak rygg och avslappnade armar. En sjukgymnast kan rekommendera en annan höjd om brukaren har särskilda behov.

1.

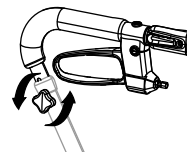

2.

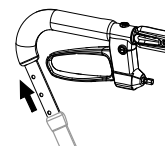

3.

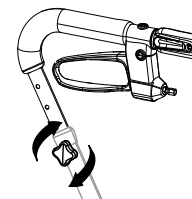

1. Vrid handvredet moturs och ta bort det. Ta bort skruven.
2. Justera handtaget till lämplig höjd.
3. Sätt tillbaka skruven och handvredet. Vrid handvredet medurs för att dra åt det.
4. Upprepa samma sak på andra sidan.

4.4 Gå



VARNING!

Fallrisk

- Var försiktig om hjulen stoppas av ett hinder, t.ex. en trottoarkant.

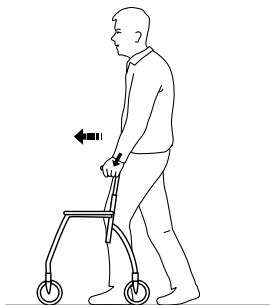

1. Placera gånghjälpmedlet en liten bit framför dig och ta ett steg mot det samtidigt som du håller i dig i handgreppen.

4.5 Sätta sig på en stol

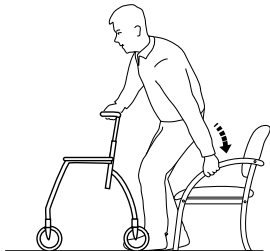

1. Ställ dig framför stolen med gånghjälpmedlet så att baksidan av dina ben vidrör stolen.
2. Lås båda handbromsarna på gånghjälpmedlet.
3. Placera dina händer på stolens armstöd, luta dig framåt och sätt dig försiktigt ner.

4.6 Ställa sig upp



VARNING!

Tipprisk

– Använd inte gånghjälpmedlet för att dra dig upp från sittande ställning.

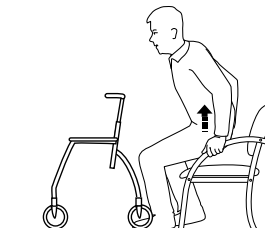

1. Placera gånghjälpmedlet framför dig och lås båda handbromsarna.
2. Använd stolens armstöd som hjälp och ställ dig upp försiktigt.
3. När du står stabilt flyttar du händerna till gånghjälpmedlets handgrepp.

4.7 Sitta på gånghjälpmedlet



VARNING!

Fallrisk

- Gånghjälpmedlet måste stå still när du sitter på det.
- Innan du sätter dig ner låser du båda bromsarna i parkeringsläget och ser till att gånghjälpmedlet står stabilt.
- Sitt alltid på gånghjälpmedlet från baksidan. Sitt inte ner från framsidan.
- Sitt inte på gånghjälpmedlet på sluttande underlag.
- Manövrera inte gånghjälpmedlet med fötterna medan du sitter på det.

4.8 Använda handbromsarna

1.

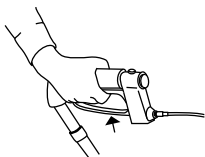

2.

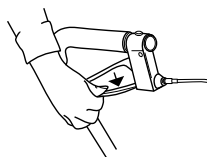

1. Bromsa genom att sakta dra båda bromshandtagen uppåt.
2. Tryck försiktigt bromshandtagen nedåt för att lägga i parkeringsbromsarna.
Ett ljud indikerar att bromsen har rätt position.



Det är viktigt att båda bromshandtagen är i parkeringsläget.

3. Dra bromshandtaget uppåt för att frigöra bromsen.

Justera bromsverkan

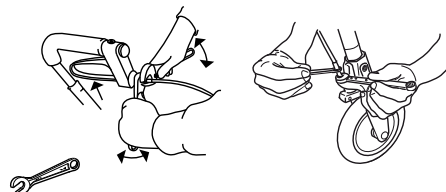

Justera bromskabeln om du vill ändra bromsverkan.

Lämpliga verktyg: Hylsnyckel på 8 mm och 10 mm (medföljer ej).

4.9 Tillbehör

Tillbehör är inte standardutrustning på alla modeller. Om du vill ha en lista över tillgängliga tillbehör kan du kontakta en auktoriserad återförsäljare eller ett Invacare-ombud (se bruksanvisningens baksida).

Korg

Montera korgen på den främre ramen genom att hänga upp den med krokarna.

Bricka

Sätt fast brickan med hjälp av plastpluggarna.

5 Underhåll

5.1 Allmän information för underhåll



VARNING!

Risk för personskador

- Underhåll bör utföras minst en gång om året.
- Använd inte en defekt produkt.
- Försök inte göra några reparationer själv. För reparationer, kontakta din leverantör.

5.2 Inspektionschecklista

För att säkerställa god prestanda och säkerhet ska du inspektera produkten regelbundet.

- Kontrollera att alla skruvar och justeringar är ordentligt åtdragna.
- Se till att handgreppen är åtdragna. Använd inte gånghjälpmedlet om handgreppen sitter löst. Anvisningar om hur du byter handgreppen kan erhållas från din leverantör eller Invacare-distributör.
- Kontrollera att bromsarna fungerar. Om bromsarna behöver justeras kan du läsa kapitel 4 *Användande, sida 58*.
- Inspektera ramen och de belastade delarna för sprickor.
- Inspektera hjulen beträffande åtdragning, slitage och skada.
- Kontrollera att inget hår, ludd eller annat skräp har fastnat i hjulen.

5.3 Rengöring och desinfektion

5.3.1 Allmän säkerhetsinformation



FÖRSIKTIGT!

Risk för kontaminering

- Vidta försiktighetsåtgärder för dig själv och använd lämplig skyddsutrustning.



VIKTIGT!

Felaktiga vätskor och metoder kan skada produkten.

- Alla rengöringsmedel och desinfektionsmedel som används måste vara effektiva, kompatibla med varandra och måste skydda de material som de är avsedda att rengöra.
- Använd aldrig korroderande vätskor (alkaliska ämnen, syror etc.) eller slipande rengöringsmedel. Vi rekommenderar ett vanligt rengöringsmedel för hushållsbruk som t.ex. diskmedel, om inte annat anges i rengöringsanvisningarna.
- Använd aldrig ett lösningsmedel (cellulosathinner, aceton etc.) som ändrar strukturen i plasten eller löser upp fasta etiketter.
- Se alltid till att produkten är helt torr innan den tas i bruk igen.



För rengöring och desinfektion i kliniska eller långvårdsmiljöer gäller riktlinjer för institutionell hygien.

5.3.2 Rengöringsintervall



VIKTIGT!

Regelbunden rengöring och desinfektion förbättrar smidig drift, förlänger livslängden och förhindrar kontaminering.

Rengör och desinficera produkten

- regelbundet då den är i bruk,
- före och efter underhållsprocedurer,
- när den har kommit kontakt med kroppsvätskor,
- innan den används med en ny brukare.

5.3.3 Instruktioner för rengöring

Produkten kan tvättas i tvättmaskin eller för hand.

När du använder en högtryckstvätt eller en vanlig vattenstråle ska du inte rikta strålen mot lager, dräneringshål eller etiketter.

Den maximala rengöringstemperaturen är 60 °c. Använd inte ångrengörare.

1. Rengör gånghjälpmotorn med en fuktig trasa och mildt rengöringsmedel.
2. Rengör hjulen med en borste (ej stålborste).
3. Torka produkten ordentligt när du har tvättat färdigt.

Desinfektion

- Desinficera produkten genom att torka av alla åtkomliga ytor med desinfektionsmedlet.



Information om rekommenderade desinfektionsmedel och metoder finns på <https://vah-online.de/en/for-users>.

6 Återanvändning

6.1 Kassering

Tänk på miljön och återvinn produkten genom att lämna in den på en återvinningscentral när den inte längre kan användas.

Ta isär produkten och dess komponenter så att de olika materialen kan separeras och återvinnas individuellt.

Kassering och återvinning av begagnade produkter och förpackningar måste följa de lagar och föreskrifter som gäller för avfallshantering i respektive land. Kontakta det företag som sköter den lokala avfallshanteringen för att få information.

6.2 Rekonditionering

Den här produkten kan återanvändas. Gör följande när produkten ska rekonditioneras för en ny användare:

- Inspektion
- Rengöring och desinfektion

Detaljerad information finns i *5 Underhåll, sida 62* och i servicemanualen för produkten.

Se till att bruksanvisningen överlämnas tillsammans med produkten.

Om skador eller fel upptäcks ska produkten inte återanvändas.

7 Teknisk Data

7.1 Mått och vikt

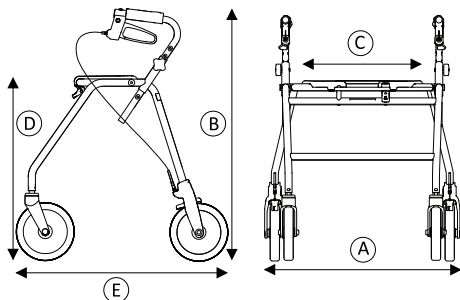

	Maxi+ 550	Maxi+ 650
Total bredd A	700 mm	
Total höjd B	725–895 mm	815–985 mm
Sittbredd C	520 mm	
Sitthöjd D	555 mm	650 mm
Total längd E	640 mm	740 mm
Fram-/drivhjulens diameter	200 mm	
Fram-/drivhjulens bredd	40 mm	

7. Total vikt exklusive utrustning.

8. I denna viktbegränsning ingår både själva brukarens vikt, antingen stående eller sittande, och eventuell ytterligare vikt, t.ex. innehållet i korgen.

Alla dimensioner är föremål för visst spelrum.

	Maxi+ 550	Maxi+ 650
Vikt ⁷	9,8 kg	10,3 kg
Brukarens maxvikt ⁸	205 kg	
Maxlast för korgen	9 kg	
Maxlast för brickan	5 kg	

7.2 Material

Ram	Polyester, pulverlackerat stål
Handtagsstänger	Krompläterat stål
Handgrepp	TPE
Hjul	Polypropylen med däckmönster i TPE
Plastdelar	Material enligt märkning (PA, PP, PE)
Skrudar	Rostfritt stål

Invacare Distributors

Danmark:

Invacare A/S
Sdr. Ringvej 37
DK-2605 Brøndby
Tel: (45) (0)36 90 00 00
Fax: (45) (0)36 90 00 01
denmark@invacare.com
www.invacare.dk

Norge:

Invacare AS
Grensesvingen 9, Postboks 6230,
Etterstad
N-0603 Oslo
Tel: (47) (0)22 57 95 00
Fax: (47) (0)22 57 95 01
norway@invacare.com
www.invacare.no

Sverige:

Invacare AB
Fagerstagatan 9
S-163 53 Spånga
Tel: (46) (0)8 761 70 90
Fax: (46) (0)8 761 81 08
sweden@invacare.com
www.invacare.se

Suomi:

Camp Mobility
Patamäenkatu 5, 33900 Tampere
Puhelin 09-35076310
info@campmobility.fi
www.campmobility.fi



Invacare Rea AB
Växjövägen 303
SE-343 71 Diö
Sweden

82248-D 2020-01-24



Making Life's Experiences Possible®

Dolomite



Yes, you can.®