



KOMPATIBEL



Kombinerar positionering och lättkördhet

Focus är en allroundrullstol anpassad för brukare som behöver stöd vid sittande och samtidigt en lättkörd och lätt justerbar rullstol. Den fasta sitsplattan främjar en upprätt sittställning som tillsammans med olika kropsstöd ger ett säkert sittande. **Focus** är tillverkad med mycket hög teknisk kvalitet, vilket gör att servicebehovet är lågt samtidigt som rullstolen blir enkel att rekonditionera. **Focus** har hög kompatibilitet med andra *Rea* rullstolar.



Confidence in posture solutions



Yes, you can.®



Stabil sittställning

Den individuellt ställbara sitsplattan stimulerar till upprätt sittposition. Det biangulära ryggstödet med reglerbar ryggklädsel ger ett stöd som följer formen på ryggraden. Sittplattan i kombination med ryggstödet ger ett stabilt sittande som gör att brukaren använder sin energi till att köra istället för att hålla kroppen upprätt.

Lätt att köra, enkel att transportera

Tack vare sin grindkonstruktion ger *Rea Focus* ett lågt rullmotstånd. Detta innebär att den blir mycket lätt att köra. Drivhjulen kan positioneras för optimal sittvinkel, balans och sitthöjd. *Focus* är också enkel att fälla ihop vid transport. ett handtag i mitten av sitsen underlättar lyft.

Individuell justerbarhet med ett verktyg

Ett enda verktyg är allt som behövs för att justera drivhjulens balans, sitthöjd, sittvinkel, sittedjup, sittbredd, ryggstödshöjd och ryggstödsinkel. Det

gör det väldigt enkelt för brukaren att anpassa rullstolen för optimal passform och körning.

Rea *Focus* i tre modeller



Rea *Focus* låg

Modellen har låg sitthöjd och ett kortare sittedjup. Designad för brukare som behöver benstöd samtidigt som de kan sparka sig fram.



Rea *Focus* hög

Modellen har hög sitthöjd och ett längre sittedjup. Designad för brukare som alltid använder benstöd.



Rea *Focus* 150*

Focus 150 är förstärkt och har tillbehör godkända för en brukarvikt på 150 kg. Sittbredd 530 mm + 25 mm.

Egenskaper och tillbehör



Grindkonstruktion

Det stabila chassit ger lågt rullmotstånd tack vare grindkonstruktionen.

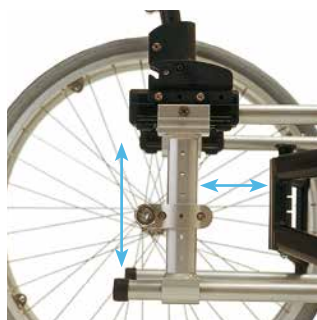

Optimal balansering

För att justera balansen på *Rea Focus* skjuts det vertikala ramröret i position. För att justera den bakre sitthöjden skjuts drivhjulsfästet upp eller ned.

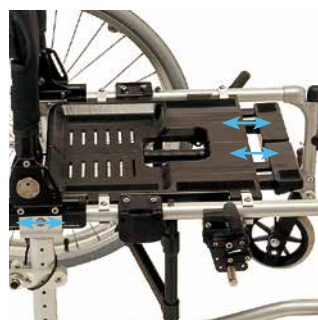

Sittdjupet är justerbart både framtill och baktill

Det är möjligt att förlänga sittdjupet med 75 mm.

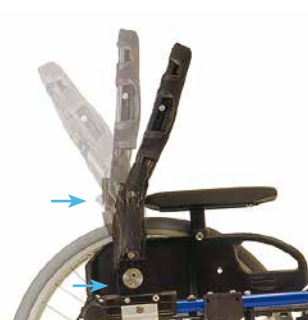

Biangulärt ryggstöd

Detta ryggstöd är individuellt justerbart med två leder, som ger obegränsade möjligheter. Den övre delen är höjjusterbar. Klädseln är ställbar.

Egenskaper och tillbehör



Tippskydd

Höjjusterbart tippskydd som är enkelt att använda. Tryck bara på den lilla gröna plattan för att justera. Integrerat trampör.



Justerbar sittbredd

För att öka bredden är armstödsfästena justerbara.



Följande kan justeras

ryggstödhöjd och -vinkel, sittedjup, sittbredd, sittvinkel, sitthöjd, drivhjulbalansering.



Bord



Komfortversion

Utrustad med vinkelställbar komfortrygg, breda armstöd och vinkelställbara benstöd samt huvudstöd.



Ryggstöd med sidostöd

Mistral2 ryggstödsdyna finns för båda modellerna av vinkeljusterbara ryggstöd för bättre sidostöd.



Vinkelställbart ryggstöd

Komplett med ställbar klädsel och extra ryggkilar för optimalt stöd.



Vinkelställbar Komfortrygg

Laguna ryggstödsdyna är vinkelställbar genom reglage på körhandtagen.



Låg sitthöjd

Här visas **Rea Focus** i sitthöjd 365 mm med bord. Sittvinkel 0° eller 3° är också möjlig vid denna höjd.



Biangulärt ryggstöd

Justerbart i två vinklar, (-6° - 13° resp ± 25°) och höjjusterbart (410 - 500 mm). Vinklarna kan oberoende av varandra justeras med de två separata lederna. Höjden på den övre delen kan också justeras vilket innebär att den översta leden alltid är i nivån 190 mm från sätet.

Egenskaper och tillbehör



Körhandtag

Höj-, sänk- och avtagbara samt bakomliggande.



Sitsinlägg

Sitsinlägget placeras i sittgropen för att få en helt plan sits.



Ryggkilar

Placeras mellan ryggstödsstommen och ryggstödsöverdraget för att få en bättre form på ryggstödet.



Camber 2°

Cambrade drivhjul ger en bättre och rakare körning.



Benstöd

① Vinkelställbart, ② vinkelfast 80°, ③ amputation, ④ gipsbenstöd. Benstöden finns med både vinkelfast och djup- och vinkeljusterbar fotplatta.



Ekerskydd



Enarmsbroms

En bromsvajer är kopplad på båda sidorna



Huvudstöd

Nack- eller huvudstöd placeras på ryggbågen som är höjdställbar. De är manuellt djup- och vinkelställbara

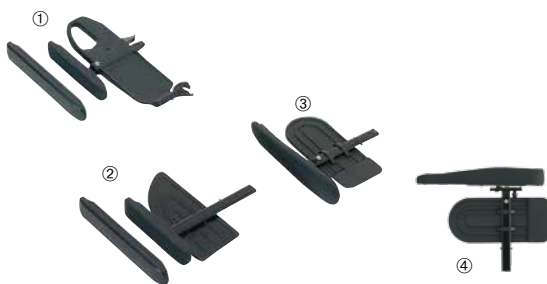

Armstöd







Korta, långa eller breda. Uppfällbara, avtagbara och hemi.











Standardutrustning

Denna modell är utrustad med djup- och breddjusterbar sits, ryggstödet är vinkelställbart med ställbar ryggklädsel och med ryggbygel. Flip-up armstöd, vinkelfasta benstöd och fotstöd, drivhjul 24" luft med aluminiumdrivring, höj- och sänkbara körhandtag, länkhjul 6". Ramfärg blå, klädsel svart Jemima. Ram hög.

Tekniska data

| | | | | | | | |
|------------------|---|---|---|---|--|---|---|
| |  |  |  |  |  |  |  |
| Rea Focus | 380 / 405 / 430 / 455 / 480 / 505 mm | Låg version: 375 - 450 mm Hög version: 425 - 500 mm | 0° / 3° / 6° | Låg version: 365 - 490 mm Hög version: 415 - 540 mm | Vinkelställbar: -6 - +13° Komfortrygg: 0 - 30° Biangulär: -6 - +13° / ±25° | Vinkelställbar: 380 - 460 mm Komfortrygg: 500 mm Biangulär: 410 - 500 mm | 80° / 90° / 0° - 80° |

| | | | | | | | |
|------------------|---|---|---|---|--|---|---|
| |  |  |  |  |  |  |  |
| Rea Focus | 330 - 530 mm | 190 - 290 mm | Sittbredd + 220 mm | 320 mm | 900 - 1195 mm | 745 - 1320 mm | 135 / 150 kg |

| | | |
|------------------|--|--|
| |  |  |
| Rea Focus | 16,2 kg | 10 kg |

Rea Focus uppfyller kraven i ISO 7176-19. Notera att det finns speciella villkor gällande tillbehör. För detaljerad information kring transport i fordon och annan information gällande produkten se www.invacare-rea.com under Rea rullstolar/ Teknisk dokumentation

Ramfärger



Blå

Slate Grey

Observera att färgerna kan variera något från de som visas ovan.

Klädsel



Svart Dartex

Svart Jemima

Svart plysch

Invacare AB
Box 66
163 91 Spånga
Sverige
Tel: +46 8 761 70 90
Fax: +46 8 761 81 08
sweden@invacare.com
www.invacare.se

© 2012 Invacare International Sàrl
Alla rättigheter är reserverade för Invacare.

All information i denna broschyr stämmer vid tryckningstillfället. Invacare förbehåller sig rätten att ändra produktinformation utan föregående meddelande.

Rea Focus - SE - 06/2012



Yes, you can.®