



KÜSCHALL COMPACT



130 KG



8,3 KG



Crashtest
ISO 7176-19
Geldt alleen bij
RH > 400 mm



Küschall Compact
manueel actief rolstoel
(vouwbaar frame)
Maximaal gebruikersgewicht:
130 kg

Dealer:

Technisch adviseur:

E-mail:

Telefoonnummer:

Plaats:

Referentie:

Datum:

◆ Standaardconfiguratie □ Optie **GM** Optie zonder meerprijs **POA** Prijs op aanvraag

Code	Omschrijving	€
BASISMODEL		
DDP0012	◆ Küschall Compact	3025,00
DDP0211	◆ Standaard frame	
DDP0130	◆ Zitbreedte 400 mm	
DDP0417	◆ Zitdiepte 400 mm	
DDP0514	◆ Rughoogte 375 mm	
DDP0852	◆ Zithoogte voorzijde 500 mm	
DDP0951	◆ Zithoogte achterzijde 460 mm	
DDP1684	◆ Onderbeenlengte 430 mm	
DDP0726	◆ Naspanbare rugbekleding zwart/grijs	
DDP0720	◆ Rugbuizen hoekinstelbaar	
DDP0709	◆ Rughoek 90° t.o.v de zitting	
DDP0702	◆ Duwhandvatten vast, lang	
DDP1540	◆ Beensteunen 70°	
DDP1562	◆ Kunststof voetplaten, voorwaarts gemonteerd	
DDP0611	◆ Standaard zitbekleding met 1 klittenband in het midden (zacht)	
DDP1400	◆ Kledingbeschermers	
DDP0300	◆ Framekleur glossy-black	
DDP0863	◆ Voorwielen 5" Comfort met zwart rubber	
DDP0865	◆ Standaard voorwielbevestigingsplaat	
DDP0250	◆ Standaard achterwielbevestigingsplaat	
DDP0265	◆ Achterwielen in 3e positie	
DDP0902	◆ Achterwielen 24"	
DDP0282	◆ 0° camber	
DDP0915	◆ 24" Küschall Starec	
DDP1014	◆ 24", 26" Banden Lichtlopend, 7 bar	
DDP1113	◆ Aluminium hoepels light, afstand 30 mm, grijs (24")	
DDP1300	◆ Drukremmen met gebogen hendel	
	Totaalprijs standaardconfiguratie	3025,00
VOORFRAME		
DDP0211	◆ Standaard frame	
DDP0224	Abductie frame links	348,00
DDP0205	Abductie frame rechts	348,00
DDP0219	Abductie frame links en rechts	348,00
ZITBREEDTE		
DDP0130	◆ Zitbreedte 400 mm	
DDP0118	Zitbreedte 280 mm (niet i.c.m. Matrx ruggen)	153,00
DDP0120	Zitbreedte 300 mm (niet i.c.m. Matrx ruggen)	153,00
DDP0122	Zitbreedte 320 mm (niet i.c.m. Matrx ruggen)	153,00
DDP0124	Zitbreedte 340 mm (niet i.c.m. Matrx ruggen)	153,00



De getoonde productfoto kan afwijken van de standaardconfiguratie

DDP0126		Zitbreedte 360 mm			153,00	
DDP0128		Zitbreedte 380 mm			153,00	
DDP0132		Zitbreedte 420 mm			GM	
DDP0134		Zitbreedte 440 mm (dubbel kruisframe)			GM	
DDP0136		Zitbreedte 460 mm (dubbel kruisframe)			153,00	
DDP0138		Zitbreedte 480 mm (dubbel kruisframe)			153,00	
DDP0140		Zitbreedte 500 mm (dubbel kruisframe)			153,00	
ZITDIEPTE						
DDP0417	◆	Zitdiepte 400 mm				
DDP0408		Zitdiepte 320 mm (niet i.c.m. Matrix ruggen)			GM	
DDP0410		Zitdiepte 340 mm (niet i.c.m. Matrix ruggen)			GM	
DDP0412		Zitdiepte 360 mm (niet i.c.m. Matrix ruggen)			GM	
DDP0415		Zitdiepte 380 mm			GM	
DDP0420		Zitdiepte 420 mm			GM	
DDP0422		Zitdiepte 440 mm			GM	
DDP0424		Zitdiepte 460 mm			GM	
DDP0427		Zitdiepte 480 mm			141,00	
DDP0429		Zitdiepte 500 mm			141,00	
RUGHOOGTE (Let op: crashtest geldt alleen bij minimale rughoogte van 400mm)						
DDP0585	◆	Rughoogte afhankelijk van Matrix rug		DDP0514	◆ RH 375 mm	
DDP0550		RH 300 mm*	GM	DDP0503	RH 315 mm*	GM
DDP0506		RH 330 mm*	GM	DDP0509	RH 345 mm	GM
DDP0512		RH 360 mm	GM	DDP0516	RH 390 mm	GM
DDP0518		RH 405 mm	GM	DDP0520	RH 420 mm	GM
DDP0524		RH 450 mm	GM	DDP0522	RH 435 mm	GM
DDP0528		RH 480 mm	GM	DDP0526	RH 465 mm	GM
DDP0532		RH 510 mm	GM	DDP0530	RH 495 mm	GM
*niet i.c.m. neerklapbare rugbuizen						
ZITHOOGTE VOOR (ZHV)						
DDP0852	◆	ZHV 500 mm		DDP0848	ZHV 460 mm	GM
DDP0843		ZHV 410 mm	GM	DDP0849	ZHV 470 mm	GM
DDP0844		ZHV 420 mm	GM	DDP0850	ZHV 480 mm	GM
DDP0845		ZHV 430 mm	GM	DDP0851	ZHV 490 mm	GM
DDP0846		ZHV 440 mm	GM	DDP0853	ZHV 510 mm	GM
DDP0847		ZHV 450 mm	GM	DDP0854	ZHV 520 mm	GM
				DDP0855	ZHV 530 mm	GM
ZITHOOGTE ACHTER (ZHA) 70° frame: SHv = "SHv-10cm" tot "SHv-0cm" ; 80° & 90° frame: SHa = "SHv-10cm" tot "SHv-3cm"						
DDP0951	◆	ZHA 460 mm				
DDP0943		ZHA 380 mm	GM	DDP0949	ZHA 440 mm	GM
DDP0944		ZHA 390 mm	GM	DDP0950	ZHA 450 mm	GM
DDP0945		ZHA 400 mm	GM	DDP0952	ZHA 470 mm	GM
DDP0946		ZHA 410 mm	GM	DDP0953	ZHA 480 mm	GM
DDP0947		ZHA 420 mm	GM	DDP0954	ZHA 490 mm	GM
DDP0948		ZHA 430 mm	GM	DDP0955	ZHA 500 mm	GM
ONDERBEENLENGTE (OBL)						
DDPI684	◆	OBL 430 mm		DDPI662	OBL 210 mm	GM
DDPI663		OBL 220 mm	GM	DDPI664	OBL 230 mm	GM
DDPI665		OBL 240 mm	GM	DDPI666	OBL 250 mm	GM
DDPI667		OBL 260 mm	GM	DDPI668	OBL 270 mm	GM
DDPI669		OBL 280 mm	GM	DDPI670	OBL 290 mm	GM
DDPI671		OBL 300 mm	GM	DDPI672	OBL 310 mm	GM

Zithoogte voorzijde TABEL			
Front wheel / Front wheel attachment	high mounted	standard mounted	low mounted
4"	410 - 480	440 - 510	470 - 530
5"	440 - 490	470 - 520	500 - 530
6"	460 - 510	490 - 530	520 - 530
7"	480 - 520	510 - 530	540 - 550*

*Dit kan ingesteld worden, wordt niet zo geleverd

Zithoogte achterzijde TABEL	
ZHA / Achterwiel maat	
22"	380 - 450 mm
24"	390 - 480 mm
25"	410 - 500 mm
26"	420 - 500 mm

DDPI673		OBL 320 mm	GM	DDPI674		OBL 330 mm	GM	
DDPI675		OBL 340 mm	GM	DDPI676		OBL 350 mm	GM	
DDPI677		OBL 360 mm	GM	DDPI678		OBL 370 mm	GM	
DDPI679		OBL 380 mm	GM	DDPI680		OBL 390 mm	GM	
DDPI681		OBL 400 mm	GM	DDPI682		OBL 410 mm	GM	
DDPI683		OBL 420 mm	GM	DDPI685		OBL 440 mm	GM	
DDPI686		OBL 450 mm	GM	DDPI687		OBL 460 mm	GM	
DDPI688		OBL 470 mm	GM	DDPI689		OBL 480 mm	GM	
DDPI690		OBL 490 mm	GM	DDPI691		OBL 500 mm	GM	
DDPI692		OBL 510 mm	GM					
RUGBEKLEDING								
DDP0722	◆	Naspanbare rugbekleding zwart/grijs						
DDP0700		Standaard rugbekleding						GM
DDP0721		Lichte rugbekleding (-355 gram)						313,00
DDP0735		Aeroback, ventilerende rugbekleding						194,00
MATRIX RUGGEN (INCLUSIEF BEVESTIGING)								
DDP0756		Elite Deep, hoogte 310 mm						929,00
DDP0757		Elite Deep, hoogte 410 mm						929,00
DDP0762		Elite Deep, hoogte 460 mm						929,00
DDP0758		Elite Standaard, hoogte 260 mm						824,00
DDP0759		Elite Standaard, hoogte 310 mm						824,00
DDP0760		Elite Standaard, hoogte 360 mm						824,00
DDP0761		Elite Standaard, hoogte 410 mm						824,00
DDP0763		Elite Standaard, hoogte 460 mm						824,00
		Voor MatrX ruggen zie hoofdstuk 2 Handbewogen rolstoelen & Kussens						
DUWHANDVATTEN								
DDP0702	◆	Duwhandvaten vast, lang (wél mogelijk met MatrX ruggen, duwhandvaten worden altijd op dezelfde hoogte gemonteerd op 475 mm van de zitting)						
DDP0750		Zonder duwhandvatten						GM
DDP0751		Vaste duwhandvatten, kort (niet i.c.m. trommelremmen) (wél mogelijk met MatrX ruggen, duwhandvatten worden altijd op dezelfde hoogte gemonteerd op 475 mm van de zitting)						GM
DDP0703		In hoogte verstelbaar; opbouw (niet i.c.m. standaard rugbekleding, lichte rugbekleding & MatrX ruggen)						309,00
DDP0733		In hoogte verstelbaar; geïntegreerd (niet i.c.m. standaard rugbekleding)						238,00
DDP0704		Inklapbare duwhandvatten (niet i.c.m. trommelremmen, standaard rugbekleding & MatrX ruggen)						309,00
RUGBUIZEN								
DDP0720	◆	Rugbuizen hoekinstelbaar (niet i.c.m. MatrX ruggen)						
DDP0736		Vaste rugleuning						GM
DDP0705		Rugbuizen met lumbaalknik (niet i.c.m. MatrX ruggen)						GM
DDP0734		Neerklapbare rugbuizen (niet i.c.m. met RH 300-330 mm, buisvormige armsteunen, in hoogte verstelbare opbouw duwhandvaten, MatrX ruggen)						183,00
RUGHOEK - alleen i.c.m rugbuizen hoekinstelbaar								
DDP0709	◆	Rughoek 90° t.o.v de zitting						
DDP0707		Rughoek 82° t.o.v de zitting						GM
DDP0718		Rughoek 86° t.o.v de zitting						GM
DDP0719		Rughoek 94° t.o.v de zitting						GM
DDP0711		Rughoek 98° t.o.v de zitting						GM
DDP0712		Rughoek 102° t.o.v de zitting						GM
RUGFIXATIESTANG								
DDPI491		Rugfixatiestang (niet i.c.m. inklapbare duwhandvatten, standaard rugbekleding, lichte rugbekleding en rughoogte 300-390 mm)						55,00
ZITBEKLEDING								
DDP0611	◆	Standaard zitbekleding met 1 klittenband in het midden (zacht)						
DDP0614		Zitmat met 1 klittenband in het midden (zacht) en twee aan de zijanten (hard)						GM

Onderbeenlengte moet altijd worden opgemeten zonder zittkussen

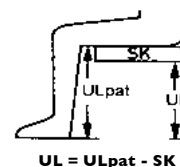

0705



0734



1491

ZITTINGTASSEN			
DDP0616		Kleine zitting tas (onder zitting, alleen bij standaard zitbekleding)	63,00
DDP0617		Grote zitting tas (onder zitting, alleen bij standaard zitbekleding)	79,00
BEENSTEUNEN			
DDPI540	◆	Beensteunen 70°	
DDPI541		Beensteunen 80° (niet i.c.m. 6 en 7 inch voorwielen)	GM
DDPI542		Beensteunen 90° (niet i.c.m. 6 en 7 inch voorwielen)	171,00
DDPI555		Zonder beensteunen	0,00
VOETPLATEN			
DDPI562	◆	Kunststof voetplaten, voorwaarts gemonteerd (niet i.c.m. OBL 210-230 mm, OBL 240-260 mm, 70° beensteun, 90° beensteun)	
DDPI563		Kunststof voetplaten, achterw. gemonteerd (niet i.c.m. OBL 210-230 mm, OBL 240-260 mm, 70° beensteun, 90° beensteun)	GM
DDPI564		Kunststof voetplaten, hoekverst., voorwaarts (niet i.c.m. OBL 210-320 mm, OBL 330 mm)	152,00
DDPI565		Kunststof voetplaten, hoekverst., achterw. gem. (niet i.c.m. OBL 210-320 mm, OBL 330 mm)	152,00
DDPI578		Carbon voetplaten, voorwaarts gemonteerd (carbon voetplaten kunnen bij ZB 280-320 mm)	277,00
DDPI579		Carbon voetplaten, achterwaarts gemonteerd (niet i.c.m. carbon voetplaten kunnen bij ZB 280-320 mm)	277,00
DDPI566		Eendelige voetplaat, voorwaarts, hoekinstelbaar (indien achterwaarts gemonteerd niet i.c.m. 7" voorwielen)	315,00
DDPI567		Eendelige voetplaat, achterwaarts, hoekinstelbaar (indien achterwaarts gemonteerd niet i.c.m. 7" voorwielen)	315,00
VOET- EN BEENONDERSTEUNING			
DDPI530	◆	Hielbanden	
DDPI534		Kuitband	24,00
KLEDINGBESCHERMERS/SPATBORDEN			
DDPI400	◆	Kledingbeschermers (niet i.c.m. armsteunen)	
DDPI405		Carbon spatborden, vast (niet i.c.m. armsteunen, achterwielverlenging en ZH <410 mm)	431,00
DDPI408		Carbon spatborden, afneembaar (maakt rolstoel 20 mm breder; niet i.c.m. armsteunen)	431,00
ARMSTEUNEN			
DDPI416		Kunststof afneembare armsteun met korte armlegger; in hoogte instelbaar met sleutel	355,00
DDPI421		Kunststof afneembare armsteun met lange armlegger; in hoogte instelbaar met sleutel	355,00
ARMSTEUNEN			
DDPI411		Afneembare en wegklapbare armsteun met lange armlegger; in hoogte verstelbaar; gepolsterd, zwart/grijs (niet mogelijk met rughogte lager dan 315 mm en in hoogte verstelbare duwhandvatten of inklapbare duwhandvatten)	355,00
DDPI445		Küschall armsteun, afneembaar en wegklapbaar; in hoogte verstelbaar; extra gepolsterd, zwart (i.c.m. met performance remmen niet mogelijk met achterwielpositie 4/5/6)	355,00
DDPI446		Küschall armsteun, afneembare en wegklapbaar; in hoogte verstelbaar; extra gepolsterd, blauw (i.c.m. met performance remmen niet mogelijk met achterwielpositie 4/5/6)	355,00
DDPI447		Küschall armsteun, afneembare en wegklapbaar; in hoogte verstelbaar; extra gepolsterd, rood (i.c.m. met performance remmen niet mogelijk met achterwielpositie 4/5/6)	355,00
DDPI423		Hemi-armsteun links	254,00
DDPI422		Hemi-armsteun rechts	254,00
ZITKUSSEN			
DDP0600		Los zitkussen, circa 60 mm dik	84,00
DDA0662		Matrx Libra kussen	562,00
		Voor overige MatrX Flotech zitkussens zie hoofdstuk 2 Handbewogen rolstoelen en Kussens	
DDP0606		Zittingtas met clipbevestiging	69,00



1542 / 1541 / 1540



1562 / 1563



1566 / 1567



1564 / 1565



1530



1400



1405



1440 / 1441



0606

FRAMEKLEUREN						
DDP0300	◆	Framekleur glossy-black		DDP0357		Framekleur umber glaze GM
DDP0302		Framekleur royal blue	GM	DDP0358		Framekleur smokey grey GM
DDP0303		Framekleur royal red	GM	DDP0359		Framekleur flashy yellow GM
DDP0314		Framekleur black matt	GM	DDP0365		Framekleur mercury blue GM
DDP0315		Framekleur silver grey	GM	DDP0366		Framekleur dynamite orange GM
DDP0354		Framekleur night shimmer	GM	DDP0367		Framekleur atomic violet GM
DDP0356		Framekleur ivory white	GM	DDP0368		Framekleur nitro pink GM

CPS KLEUREN (De Colour Power Set heeft betrekking op de volgende onderdelen en opties: High Performance achterwielen alleen naaf, Starec achterwielen 22" en 24" naaf en velg (behalve chrome), Starec voorwielen, voorvork, voorvorkdop, zitframedop, ruginstellingsplaat.)

DDP0330		Techno anthraciet (nettoprijs)	250,00
DDP0334		B-Blue (nettoprijs)	250,00
DDP0329		Comet Red (nettoprijs)	250,00
DDP0337		Copper Glaze (nettoprijs)	250,00
DDP0336		Arctic Blue (nettoprijs)	250,00
DDP0338		Chrome (nettoprijs)	250,00
DDP0339		Champagne (nettoprijs)	250,00
DDP0340		Olive (nettoprijs)	250,00

VOORWIELBEVESTIGING

DDP0865	◆	Standaard voorwielbevestigingsplaat	
DDP0864		Hoog gemonteerd (frame 30 mm lager) (keuze door fabriek afhankelijk van zithoogte en maat voorwielen, zie schema)	GM
DDP0866		Laag gemonteerd (frame 30 mm hoger) (keuze door fabriek afhankelijk van zithoogte en maat voorwielen, zie schema)	GM

ACHTERWIELBEVESTIGING

DDP0250	◆	Standaard achterwielbevestigingsplaat	
DDP0249		Verlengde achterwielbevestigingsplaat	126,00

ACHTERWIELPOSITIE

DDP0265	◆	Achterwielen in 3e positie (schaarremmen niet mogelijk bij ZD kleiner dan 400 mm, of achterwiel positie 4 en 5)	
DDP0263		Eerste positie (schaarremmen niet mogelijk bij ZD kleiner dan 400 mm, of achterwiel positie 4 en 5)	GM
DDP0264		Tweede positie (schaarremmen niet mogelijk bij ZD kleiner dan 400 mm, of achterwiel positie 4 en 5)	GM
DDP0266		Vierde positie	GM
DDP0267		Vijfde positie (Amputatie positie 5 & 6, meerprijs verlengde achterwielbevestigingsplaat, niet i.c.m. vaste spatborden)	GM
DDP0268		Zesde positie (Amputatie positie 5 & 6, meerprijs verlengde achterwielbevestigingsplaat, niet i.c.m. vaste spatborden)	GM

TETRA QUICK RELEASE ASSEN

DDP0909		Tetra Quick Release assen	129,00
---------	--	---------------------------	--------

ACHTERWIELEN

DDP0902	◆	Achterwielen 24"	
DDP0901		Achterwielen 22"	GM
DDP0903		Achterwielen 26"	GM

VOORWIELEN

DDP0863		Voorwielen 5" Comfort met zwart rubber	
DDP0801		Voorwielen 4" Everyday met zwart rubber	108,00

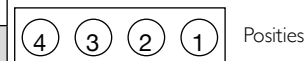
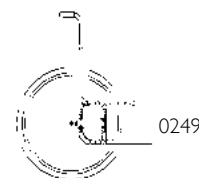

standaard as



verlengde achterwielbevestigingsplaat

ZHA / Achterwiel maat

22" : 380-450 mm
24" : 390-480 mm
25" : 410-500 mm
26" : 420-500 mm

DDP0796		Voorwielen 4" FrogLegs met zwarte velg	211,00
DDP0797		Voorwielen 4" FrogLegs met zilveren velg	211,00
DDP0860		Voorwielen 4" Comfort met zwart rubber	108,00
DDP0810		Voorwielen 5" Everyday met zwart rubber	117,00
DDP0798		Voorwielen 5" FrogLegs met zwarte velg	211,00
DDP0799		Voorwielen 5" FrogLegs met zilveren velg	211,00
DDP0820		Voorwielen 6" Comfort met zwart rubber	33,00
DDP0821		Voorwielen 6" Pneumatic (lucht)	33,00
EENHANDSHOEPELAANDRIJVING			
DDP1118		One arm drive rechts	1102,00
DDP1119		One arm drive links	1102,00
CAMBER			
DDP0282	◆	Camber 0°	
DDP0283		Camber 3° (niet i.c.m. performance remmen, 25" wielen, 26" wielen)	GM
ACHTERWIEL TYPE			
DDP0915	◆	22", 24" of 26" küschall Starec	
DDP0908		24" High Performance	469,00
DDP0906		24" Spinergy LXX wielen	752,00
ALBER BEVESTIGING			
DDP0916		E-Motion adapter plaat	90,00
DDP0926		Twion adapter plaat	90,00
BANDEN			
DDP1014	◆	22", 24", 26" Schwalbe Rightrun zwart/grijs	
DDP1002		24" Banden met blokprofiel, 7 bar (alleen Starec wiel)	97,00
DDP1004		24" Massieve banden, grijs blokprofiel (alleen met Starec wiel)	97,00
DDP1006		24" Massieve banden, kik zwart (alleen met Starec wiel)	97,00
DDP1007		24" Massieve banden, lichtlopend grijs (alleen met Starec wiel)	97,00
DDP1010		24", 26" Marathon Evolution Schwalbe	97,00
DDP1011		24" Schwalbe One	97,00
ANTI-LEK			
DDP1020		Anti-lek ,binnenband bescherming	115,00
HOEPELS			
DDP1113	◆	Aluminium hoepels light, afstand 30 mm, grijs (22", 24", 26")	
DDP1114		Aluminium hoepels light, afstand 40 mm, grijs (22", 24", 26")	21,00
DDP1117		Aluminium hoepels light, zwart, afstand 30mm (22", 24", 26")	95,00
DDP1102		Supergripp, afstand 30 mm of 40 mm (24" & 26")	249,00
DDP1104		Staal, afstand 30 mm (24" & 26")	140,00
DDP1106		Titanium, afstand 30 mm (24")	302,00
DDP1107		Titanium, afstand 40 mm (24")	302,00
DDP1121		Carbolife Gekko, afstand 30 mm (24")	420,00
DDP1122		Carbolife Curve, afstand 30 mm (24")	420,00
SPAAKBESCHERMERS			
DDP1200		Transparant	230,00
DDP1202		Zwart Küsch (24")	161,00
DDP1208		Transparant en wit "küschall" (24")	161,00
REMMEN			
DDP1300	◆	Drukremmen met gebogen hendel (niet i.c.m. abductie frame)	
DDP1301		Drukremmen met rechte hendel (alleen mogelijk in combinatie met abductie frame)	GM
DDP1302		Performance remmen (naar voren wegdraaiend) (niet i.c.m. 3° camber; trommelremmen)	223,00
DDP1303		Actief remmen (schaarremmen, wegklapbaar) (Schaarremmen niet mogelijk bij ZD kleiner dan 400 mm, of achterwiel positie 4 en 5, vanaf zitdiepte >400 mm)	186,00
DDP1306		Trekremmen	100,00

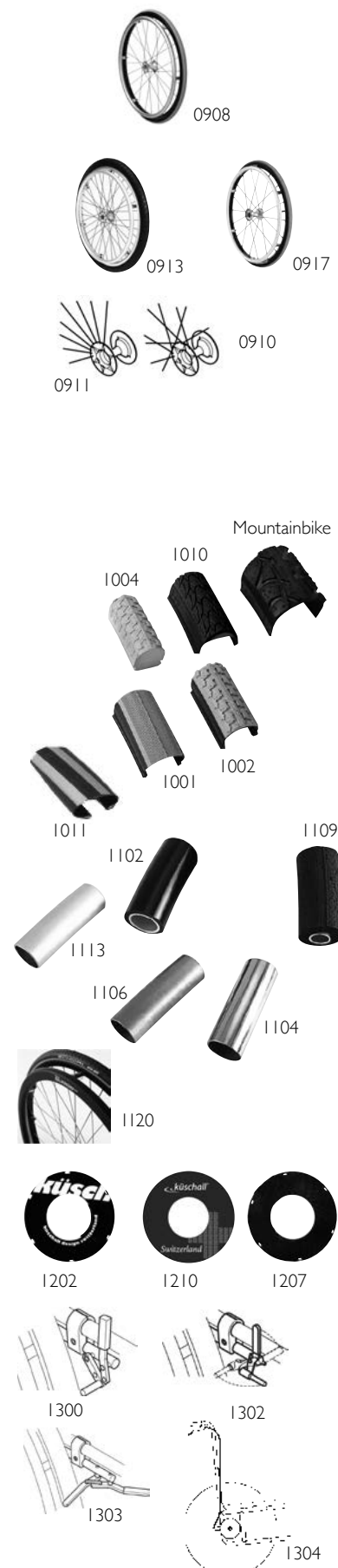

DDPI304	Trommelremmen voor begeleider (niet met tetra QR assen, spider-/starec-/mountainbike-/high performance wielen)	832,00
DDPI310	Remverlengers (alleen voor remmen met rechte remhendel en trekremmen)	68,00
ANTI-TIPSYSTEEM		
DDPI702	Anti-tip rechts	155,00
DDPI703	Anti-tip links	155,00
DDPI704	Anti-tip per paar	312,00
GORDEL		
DDPI730	Veiligheidsgordel met clipsluiting	56,00
REFLECTOREN		
DDPI710	Reflectorset, gemonteerd	42,00
DDPI711	Reflectorset, los geleverd	37,00
TRANSPORT SET (alleen mogelijk met rughoogte > 400 mm)		
DDPI770	Transport set inclusief gordel en labels (zonder tie down system) (nodig voor vervoer rolstoel met inzittende in een voertuig)	85,00
ACCESSOIRES		
DDPI717	Gereedschapset	22,00
DDPI729	Framebeschermer achterframe	44,00
DDPI744	Bagagebeugels	370,00
DDPI745	Fleshouder, inclusief fles	45,00
DDPI760	Kunststof werkblad (alleen mogelijk in combinatie met armsteunen)	814,00
DDPI708	Trapdop, rechts	98,00
DDPI709	Trapdop, links	98,00
DDPI706	Stokhouder, rechts (niet i.c.m. trapdop aan dezelfde zijde)	98,00
DDPI707	Stokhouder, links (niet i.c.m. trapdop aan dezelfde zijde)	98,00
DDPI719	Stokhouder, beide kanten	195,00
DDPI715	Pomp	41,00
DDPI728	Reistas voor achterwielen (voor 22", 24" & 26" achterwielen)	139,00
DDPI734	24" Mountainbike wielen reistas	853,00
SPECIAL (komt op aparte orderbevestiging)		
DDP0000	MYküschall speciale aanpassing	POA
Spec.	Hoekverstelbare beensteunen, pp	513,00
Spec.	Amputatie beensteun	316,00
ALBER AANDRIJFHULPMIDDELEN (voor details zie ALBER hoofdstuk in deze prijslijst)		
	Alber SMOOV one, elektrische hulpaandrijving* (combineerbaarheid afhankelijk van configuratie)	
	Alber e-motion M25, elektrische hoepel ondersteuning*	
	Alber Twion M24, elektrische hoepel ondersteuning*	
	* Levering onder condities die gelden voor de Alber producten.	
INVACARE UNIQUE		
	Wilt u speciale aanpassingen aan deze rolstoel vul dan het Invacare Unique-formulier in. U vindt dit formulier achteraan in dit hoofdstuk.	

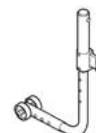

1702 / 1703

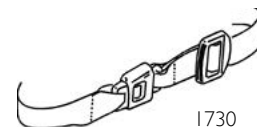

1730



1706 / 1707



1708 / 1709



1700



1728



DATA VOOR MYKÜSCHALL AANVRAGEN

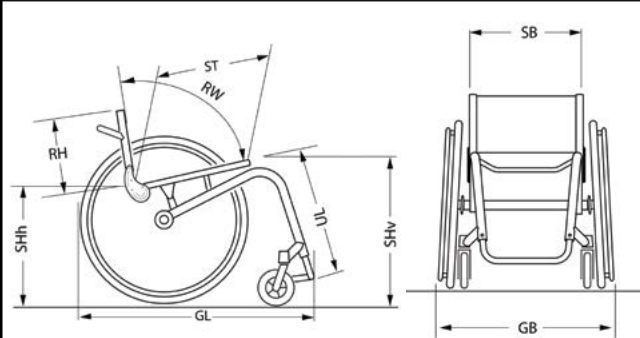

CUSTOMIZED MEASUREMENTS

SB	
ST	
RH	
SHv	
SHh	
UL	
RW	
GL / GB	
USER WEIGHT	
USER SIZE	

MYküschall

Omschrijving van de aanvraag