



Серія Invacare® AVIVA™ RX

AVIVA RX20, AVIVA RX40, AVIVA RX 40HD

укр **Інвалідний візок з електроприводом**
Посібник користувача

Цей посібник користувача слід **ОБОВ'ЯЗКОВО** передати користувачу виробу.
ПЕРЕД використанням виробу **ОБОВ'ЯЗКОВО** потрібно прочитати цей посібник
та зберегти його для звернення в майбутньому.



Yes, you can.®

Зміст

1 Загальні положення	4
1.1 Вступ	4
1.2 Символи в цьому посібнику	4
1.3 Декларація відповідності	5
1.3.1 Стандарти якості продукції	5
1.4 Придатність до експлуатації	5
1.5 Інформація про гарантію	6
1.6 Термін служби	6
1.7 Обмеження відповідальності	6
2 Безпека	7
2.1 Загальні правила техніки безпеки	7
2.2 Правила безпеки, що стосуються електричної системи	10
2.3 Правила безпеки, що стосуються електромагнітних перешкод	12
2.4 Правила безпеки під час водіння та руху на нейтральному ході	13
2.5 Правила безпеки щодо догляду й обслуговування	15
2.6 Правила безпеки щодо змін і модифікацій інвалідного візка з електроприводом	16
2.7 Інформація про безпеку використання інвалідних візків з електроприводом і підйомником	17
3 Інформація про виріб	19
3.1 Призначення	19
3.1.1 Опис виробу	19
3.1.2 Цільовий користувач	19

3.1.3 Показання	19
3.2 Класифікація за типом	19
3.3 Основні частини інвалідного візка	19
3.4 Маркування на виробі	20
3.5 Засіб керування користувача	24
3.6 Підйомник	24
4 Аксесуари/Оснащення	25
4.1 Ремені фіксації положення	25
4.1.1 Типи ременів фіксації положення	25
4.1.2 Правильне регулювання ременя фіксації положення	26
4.2 Використання тримача для тростини	26
5 Використання	27
5.1 Загальна інформація про налаштування	27
5.2 Водіння	27
5.3 Перш ніж почати рух	27
5.4 Паркування та нерухомий стан	27
5.4.1 Використання ручних стопорів коліс	27
5.5 Посадка в інвалідний візок з електроприводом і висадка з нього	28
5.5.1 Зняття стандартного підлокітника для бокового переміщення	28
5.5.2 Поворот пульта дистанційного керування вбік	28
5.5.3 Поворот тримача Nucleus для центрального розміщення вбік	30
5.5.4 Поворот відкидного тримача дисплея вбік	30
5.5.5 Поворот тримача підборіддя вбік	30
5.5.6 Посадка в інвалідний візок з електроприводом і висадка з нього	31

© Invacare International GmbH, 2026

Усі права захищені. Перевидання, дублювання чи зміна матеріалів, повністю або частково, заборонені без попереднього письмового дозволу корпорації Invacare.

Товарні знаки позначені символами ™ і ®. Якщо не зазначено інше, усі товарні знаки є власністю корпорації Invacare International GmbH чи її дочірніх компаній.

5.6	Долання перешкод	31	7.3.1	Закріплення інвалідного візка з електроприводом, що використовується як сидіння транспортного засобу	44
5.6.1	Максимальна висота перешкоди	31	7.3.2	Використання додаткових точок кріплення ременів	45
5.6.2	Правильний спосіб долання перешкод	32	7.3.3	Захист користувача в інвалідному візку з електроприводом	45
5.7	Рух угору та вниз по схилах	33	7.4	Транспортування інвалідного візка з електроприводом без користувача	48
5.8	Використання на дорогах загального користування	33	7.5	Система стикування Dahl	48
5.9	Штовхання інвалідного візка з електроприводом у режимі нейтрального ходу	33	8	Технічне обслуговування	53
5.9.1	Роз'єднання зчеплення приводів	34	8.1	Вступ до технічного обслуговування	53
6	Система засобів керування	35	8.2	Перевірка	53
6.1	Система захисту засобів керування	35	8.2.1	Перед кожним використанням інвалідного візка з електроприводом	53
6.1.1	Використання автоматичного вимикача	35	8.2.2	Щотижня	54
6.2	Акумулятори	36	8.2.3	Щомісяця	55
6.2.1	Загальна інформація про заряджання	36	8.3	Колеса та шини	56
6.2.2	Загальні вказівки щодо заряджання	36	8.4	Зберігання протягом короткого строку	56
6.2.3	Заряджання акумуляторів	37	8.5	Довготривале зберігання	56
6.2.4	Відключення живлення інвалідного візка з електроприводом після заряджання	38	8.6	Чищення та дезінфекція	57
6.2.5	Зберігання та обслуговування	38	8.6.1	Загальні відомості про безпеку	57
6.2.6	Інструкції щодо використання акумуляторів	38	8.6.2	Періодичність очищення	58
6.2.7	Очищення клем акумулятора	39	8.6.3	Чищення	58
6.2.8	Транспортування акумуляторів	39	8.6.4	Інструкції з дезінфекції	59
6.2.9	Загальні вказівки щодо поведінки з акумуляторами	40	9	Після використання	60
6.2.10	Правильне поведінки з пошкодженими акумуляторами	40	9.1	Переобладнання	60
7	Транспортування	41	9.2	Утилізація	60
7.1	Транспортування — Загальна інформація	41	10	Технічні характеристики	61
7.2	Перенесення інвалідного візка з електроприводом у транспортний засіб	41	10.1	Технічні характеристики	61
7.3	Використання інвалідного візка з електроприводом як сидіння транспортного засобу	43	11	Обслуговування	68
			11.1	Проведені перевірки	68

1 Загальні положення

1.1 Вступ

Ця посібник користувача містить важливу інформацію про використання виробу. Для безпечного використання виробу уважно прочитайте посібник користувача та дотримуйтесь інструкцій з техніки безпеки.

Використовуйте цей виріб лише в тому випадку, якщо ви прочитали та зрозуміли цей посібник. Зверніться за додатковою консультацією до медичного працівника, знайомого з вашим медичним станом, і уточніть у нього будь-які питання щодо правильного використання та додаткового регулювання.

Зверніть увагу, що в цьому документі можуть міститися розділи, які не стосуються вашого виробу, оскільки цей документ застосовується до всіх доступних моделей (станом на момент друку). Якщо не вказано іншого, кожен розділ цього документа стосується всіх моделей виробу.

Доступні для вашої країни моделі та конфігурації можна переглянути в торговельних документах для конкретної країни.

Корпорація Invacare залишає за собою право змінювати характеристики виробу без додаткового сповіщення.

Перш ніж читати цей документ, переконайтеся, що маєте його найновішу версію. Найновіша версія посібника доступна у форматі PDF на вебсайті компанії Invacare.

У поточній версії цього посібника попередні версії виробу можуть бути не описані. Якщо вам потрібна допомога, звертайтеся до компанії Invacare.

Якщо вам буде складно читати надрукований документ через розмір шрифту, можна також завантажити версію у форматі PDF із вебсайту. У файлі формату PDF розмір шрифту на екрані можна змінити на зручніший для вас.

Щоб отримати додаткову інформацію про виріб, як-от про техніку безпеки та правила повернення виробу, зверніться до свого дистриб'ютора Invacare. Див. адреси в заключній частині цього документа.

У випадку серйозного інциденту з виробом вам слід повідомити виробника та вповноважені органи у вашій країні.

1.2 Символи в цьому посібнику

У цьому посібнику використовуються символи та сигнальні слова, які застосовуються для опису небезпечних ситуацій або випадків використання, що можуть призвести до травмування або завдати шкоди майну. Цей документ надруковано в чорно-білому форматі. До відома: згідно зі стандартом ANSI Z535.6 повідомлення про безпеку мають наступні колірні кодування: «Небезпека» (червоний), «Увага» (оранжевий), «Обережно» (жовтий) та «Важливо» (синій). Нижче наведена інформація з визначенням сигнальних слів.



НЕБЕЗПЕКА!

Указує на небезпечну ситуацію, яка, якщо її не уникнути, призводить до серйозних травм або смерті.



УВАГА!

Вказує на небезпечну ситуацію, яка, якщо її не уникнути, може призвести до серйозних травм або смерті.



ОБЕРЕЖНО!

Вказує на небезпечну ситуацію, яка, якщо її не уникнути, може призвести до незначної або легкої травми.

**ВАЖЛИВО!**

Вказує на небезпечну ситуацію, яка, якщо її не уникнути, може призвести до пошкодження майна.

**Підказки та рекомендації**

Корисні підказки, рекомендації та інформація для ефективного та безпроблемного використання.

Інші символи**Відповідальна особа у Великій Британії**

Вказує, що виріб виготовлений не у Великій Британії.

1.3 Декларація відповідності

Якість відіграє основну роль у роботі нашої компанії, яка дотримується стандарту ISO 13485.

Цей виріб має маркування CE відповідно до Регламенту про медичні вироби 2017/745 класу I.

Цей виріб має маркування UKCA відповідно до Частини II Регламенту Великої Британії про медичні вироби 2002 року (зі змінами та доповненнями) класу I.

Ми безперервно вживаємо заходів, щоб зменшити до мінімуму вплив виробів компанії на навколишнє середовище як на локальному, так і на міжнародному рівні.

Ми використовуємо лише матеріали та компоненти, які відповідають вимогам регламенту REACH.

Наші вироби відповідають чинному законодавству щодо охорони навколишнього середовища, а саме директивам WEEE та RoHS.

1.3.1 Стандарти якості продукції

Виріб пройшов випробування та відповідає стандарту EN 12184 (інвалідні візки з електроелектроприводом, скутери і їх зарядні пристрої) і всім пов'язаним стандартам.

Якщо цей виріб обладнано належною системою освітлення, він придатний для використання на дорогах загального користування.

Щоб отримати додаткову інформацію про місцеві стандарти та правила, зверніться до місцевого дистриб'ютора компанії Invascare. Див. адреси в заключній частині цього документа.

1.4 Придатність до експлуатації

Використовуйте інвалідний візок з електроприводом, лише коли він в ідеальному робочому стані. Інакше ви можете наражати на небезпеку себе та оточуючих.

Наведений далі список не претендує на повноту охоплення. У ньому описані лише деякі ситуації, які можуть вплинути на придатність інвалідного візка з електроприводом до експлуатації.

У певних ситуаціях слід негайно припинити використання інвалідного візка з електроприводом. В інших випадках ви можете дістатися на інвалідному візку з електроприводом до свого постачальника.

Вам слід негайно припинити використання інвалідного візка з електроприводом, якщо його придатність до експлуатації обмежується через:

- ннепередбачувану поведінку під час руху;
- несправність гальм.

Вам слід негайно зв'язатися зі своїм уповноваженим постачальником Invacare, якщо придатність інвалідного візка з електроприводом до експлуатації обмежується через:

- несправність або дефект освітлювальної установки (якщо вона є);
- втрату світловідбивачів;
- зношення різьби та недостатній тиск у шинах;
- пошкодження підлокітників (наприклад, розрив набивного матеріалу підлокітника);
- пошкодження підвісних кріплень опор для ніг (наприклад, відсутність або розрив п'яткових ременів);
- пошкодження ременя фіксації положення;
- пошкодження джойстика (його не можна перемістити в нейтральне положення);
- кабелі — пошкоджені, загнуті, защемлені або від'єднані від фіксатора;
- ковзання інвалідного візка з електроприводом під час гальмування;
- занос інвалідного візка з електроприводом убік під час руху;
- дивні звуки під час використання пересувного засобу.

Або якщо вам здається, що з вашим інвалідним візком з електроприводом щось не так.

1.5 Інформація про гарантію

Ми надаємо гарантію на виріб від виробника відповідно до наших загальних умов ведення бізнесу у відповідних країнах.

Гарантійні скарги можна надсилати лише через постачальника, в якого було придбано виріб.

1.6 Термін служби

За нашими оцінками термін служби цього виробу становить п'ять років за умови використання у строгій відповідності з цільовим призначенням, як це описано в цьому документі, і дотримання всіх вимог щодо експлуатації та сервісного обслуговування. Очікуваний термін служби може бути довшим, якщо цей виріб буде дбайливо використовуватися й обслуговуватися належним чином, і якщо зміни, зумовлені науково-технічним прогресом, не призведуть до технічних обмежень. Термін служби може також скоротитися внаслідок неправильного використання або використання в екстремальних умовах. Наші оцінки щодо очікуваного терміну служби цього виробу не становлять додаткову гарантію.

1.7 Обмеження відповідальності

Компанія Invacare не несе жодної відповідальності за пошкодження, які виникли з таких причин:

- недотримання вимог, зазначених у посібнику користувача;
- неправильне використання;
- природний знос;
- неправильна збірка або неправильне налаштування виробу особою, яка придбала виріб, або третьою особою;
- технічні модифікації;
- несанкціоновані зміни, поєднання та/або використання невідповідних запасних частин.

2 Безпека

2.1 Загальні правила техніки безпеки



УВАГА! **Ризик отримання серйозної травми або пошкодження засобу**

Неправильне використання цього виробу може призвести до травм або пошкодження.

- Якщо ви не розумієте попереджень, застережень або інструкцій, зверніться до медичного працівника або постачальника, перш ніж намагатися використовувати це обладнання.
- Не використовуйте цей виріб або будь-яке доступне додаткове обладнання, не прочитавши попередньо та не зрозумівши повністю цих інструкцій і будь-яких інших довідкових матеріалів, таких як посібник користувача, посібник з обслуговування або інструкція, що постачається з цим виробом або додатковим обладнанням.



НЕБЕЗПЕКА! **Ризик смерті, отримання серйозної травми або пошкодження виробу**

Запалена цигарка, кинута на обшиту систему сидіння, може спричинити пожежу, яка може призвести до смерті, отримання серйозної травми або пошкодження. Пасажири інвалідного візка з електроприводом наражаються на особливий ризик смерті або отримання серйозної травми в результаті пожежі або спричиненого нею чадного газу, оскільки вони не мають можливість покинути інвалідний візок з електроприводом.

- НЕ паліть під час використання цього інвалідного візка з електроприводом.



УВАГА! **Ризик отримання серйозної травми або пошкодження засобу**

Зберігання або використання інвалідного візка з електроприводом поряд із відкритим полум'ям або легкозаймистими продуктами може призвести до отримання серйозної травми або до пошкодження.

- Не зберігайте та не використовуйте інвалідний візок з електроприводом поряд із відкритим полум'ям або легкозаймистими продуктами.



УВАГА! **Ризик пошкодження або травмування у випадках, коли інвалідний візок з електроприводом випадково починає рухатися**

- Вимикайте систему живлення, перш ніж сідати в інвалідний візок з електроприводом, висідати з нього або під час переміщення громіздких предметів.
- Коли привід від'єднаний, гальмо всередині приводу вимкнено. Тому пересування інвалідного візка з електроприводом супроводжуючою особою рекомендовано лише на рівних поверхнях. Слід уникати схилів. Ніколи не залишайте інвалідний візок з електроприводом на схилі з вимкненими приводами. Завжди повторно запускайте приводи після штовхання інвалідного візка з електроприводом (див. *5.9.1 Роз'єднання зчеплення приводів, стор. 34*).



УВАГА!
Ризик травмування, смерті або пошкодження виробу

Неналежний нагляд або обслуговування можуть призвести до травмування, смерті або пошкодження виробу через потрапляння в органи травлення деталей або матеріалів чи удушення ними.

- Особливого нагляду вимагають діти, домашні тварини або люди з обмеженими фізичними чи розумовими можливостями.



УВАГА!
Ризик смерті, отримання серйозної травми або пошкодження виробу

Неправильне розташування кабелів може призвести до заплутування або удушення, що може стати причиною смерті, серйозних травм або пошкоджень.

- Переконайтеся, що всі кабелі прокладено та закріплено належним чином.
- Переконайтеся, що з інвалідного візка не виступають зайві петлі кабелю.



УВАГА!
Ризик смерті, отримання серйозної травми або пошкодження виробу

Ризик защемлення та задушення, якщо незакріплені особисті речі (наприклад, ювелірні вироби, шарфи) потраплять у рухомі або виступаючі частини.

- Переконайтеся, що будь-які незакріплені предмети перебувають подалі від рухомих частин інвалідного візка з електроприводом, наприклад коліс або компонентів сидіння з електроприводом.
- Не допускайте потрапляння рук, одягу та інших предметів до коліс або компонентів сидіння під час їхньої роботи.
- Негайно вимкніть інвалідний візок з електроприводом, щоб зупинити будь-який рух.



УВАГА!
Ризик отримання травми у випадках, коли спроможність користувача керувати інвалідним візком з електроприводом погіршена внаслідок перебування під дією ліків або алкоголю.

- Ніколи не керуйте інвалідним візком з електроприводом, перебуваючи під впливом ліків або алкоголю. За необхідності інвалідним візком з електроприводом повинна керувати супроводжуюча особа, яка є фізично та розумово дієздатною це зробити.



УВАГА!
Ризик отримання травми в разі вимкнення інвалідного візка з електроприводом під час руху, наприклад якщо натиснути кнопку On/Off (Увімкнути/Вимкнути) або від'єднати кабель, оскільки це призведе до його різкої раптової зупинки

- Якщо ви вимушені виконати екстрене гальмування, просто відпустіть джойстик, і ви зупинитесь (додаткову інформацію див. у посібнику користувача для пульта дистанційного керування).



УВАГА!
Ризик отримання травми при перенесенні інвалідного візка з електроприводом у транспорт для перевезення, коли користувач перебуває у своєму сидінні

- Завжди краще переносити інвалідний візок з електроприводом у транспорт без користувача в ньому.
- Якщо інвалідний візок з електроприводом потрібно завантажити з користувачем у ньому, переконайтеся, що нахил пандуса не перевищує допустимий кут схилу (див. розділ *10.1 Технічні характеристики, стор. 61*).
- Якщо є потреба завантажити інвалідний візок з електроприводом із використанням пандуса, який перевищує розрахований кут схилу (див. розділ *10.1 Технічні характеристики, стор. 61*), то потрібно скористатися підйомником. У цьому випадку супроводжуюча особа, може безпечно відстежувати процес завантаження та допомагати вантажити засіб.
- Як альтернативний варіант, можна використати підйомник із платформою. Переконайтеся, що сукупна вага інвалідного візка з електроприводом із користувачем не перевищує максимальну вагу, допустиму для підйомника з платформою чи звичайного підйомника, які використовуються.



УВАГА!
Ризик випадіння з інвалідного візка з електроприводом

- Не сповзайте вперед на сидінні, не нахиляйтеся вперед між колінами, не нахиляйтеся назад через спинку, наприклад щоб дістати якийсь предмет.



- Якщо встановлено ремінь фіксації положення, його слід правильно відрегулювати та використовувати щоразу під час користування інвалідним візком з електроприводом.
- Пересідаючи на інше сидіння, розташуйте інвалідний візок з електроприводом якомога ближче до вашого нового сидіння.



ОБЕРЕЖНО!
Ризик травмування у випадку перевищення максимального допустимого навантаження

- Не перевищуйте максимальне допустиме навантаження (див. *10.1 Технічні характеристики, стор. 61*).
- Інвалідний візок з електроприводом призначений лише для одного користувача, чия максимальна вага не перевищує максимальне допустиме навантаження для засобу. Ніколи не використовуйте інвалідний візок з електроприводом для переміщення кількох осіб.



ОБЕРЕЖНО!
Ризик травмування через неправильне піднімання або падіння важких компонентів

- У процесі технічного обслуговування інвалідного візка з електроприводом або під час піднімання будь-якої його частини слід урахувувати вагу окремих його компонентів, зокрема акумуляторів. Завжди обов'язково приймайте правильну позу для підняття важких предметів і за необхідності звертайтеся по допомогу.



ОБЕРЕЖНО!

Ризик травмування рухомими частинами

- Переконайтесь у відсутності загроз травмування внаслідок контакту з рухомими частинами інвалідного візка з електроприводом, зокрема колесами або одним із модулів підйомника (за наявності), особливо якщо поблизу є діти.



ОБЕРЕЖНО!

Ризик травмування внаслідок контакту з гарячими поверхнями

- Не залишайте інвалідний візок з електроприводом під прямими променями сонячного світла на тривалий період часу. Металеві деталі та поверхні, зокрема сидіння й підлокітники, можуть дуже сильно нагрітися.



ОБЕРЕЖНО!

Ризик займання або поломки внаслідок під'єднання електричних пристроїв

- Не підключайте до інвалідного візка з електроприводом жодні електричні пристрої, які не були сертифіковані компанією Invacare для використання в таких цілях. Усі операції з установлення електричних пристроїв має виконувати вповноважений постачальник Invacare.

2.2 Правила безпеки, що стосуються електричної системи



УВАГА!

Ризик смерті, отримання серйозної травми або пошкодження виробу

Неналежне використання інвалідного візка з електроприводом може призвести до того, що він почне диміти, іскритися чи горіти. Виникнення пожежі може призвести до смерті, серйозної травми або пошкодження засобу.

- НЕ використовуйте інвалідний візок з електроприводом не за призначенням.
- Якщо інвалідний візок з електроприводом почав диміти, іскритися чи горіти, НЕГАЙНО припиніть користуватися ним і зверніться в сервісний центр.



УВАГА!

Ризик смерті або отримання серйозної травми

Ураження електричним струмом може призвести до смерті або отримання серйозної травми.

- Щоб уникнути ураження електричним струмом, перевірте штепсель і шнур на наявність пошкоджень. негайно замініть пошкоджені шнури.



УВАГА!

Ризик смерті або отримання серйозної травми

Унаслідок недотримання цих попереджень може виникнути коротке електричне замикання, яке може призвести до смерті, отримання серйозної травми або пошкодження електричної системи.



- ПОЗИТИВНИЙ (+) ЧЕРВОНИЙ кабель акумулятора СЛІД підключити до ПОЗИТИВНОЇ (+) клеми акумулятора.
- НЕГАТИВНИЙ (–) ЧОРНИЙ кабель акумулятора СЛІД підключити до НЕГАТИВНОЇ (–) клеми акумулятора.
- НІКОЛИ не допускайте одночасного контакту жодного з інструментів і/або кабелів акумулятора з ОБОМА клемми акумулятора. У результаті короткого електричного замикання можна отримати серйозну травму або пошкодити виріб.
- Установіть захисні ковпачки на позитивну та негативну клеми акумулятора.
- У випадку пошкодження ізоляції кабелю негайно замініть його.
- НЕ знімайте запобіжник або елементи кріплення з кріпильного гвинта ПОЗИТИВНОГО (+) червоного кабелю акумулятора.

**УВАГА!****Ризик смерті, отримання серйозної травми або пошкодження виробу**

Корозія електричних компонентів під впливом води або іншої рідини, може призвести до смерті, серйозної травми або пошкодження виробу.

- Потрібно мінімізувати контакт електричних компонентів засобу з водою та/або іншими рідинами.
- Електричні компоненти, пошкоджені корозією, НЕОБХІДНО негайно замінити.
- Інвалідні візки з електроприводом, які часто піддаються впливу води чи іншої рідини, можуть потребувати частішої заміни електричних компонентів.

**УВАГА!****Небезпека пожежі**

Увімкнуті лампи виділяють тепло. Якщо накрити лампи тканиною, наприклад одягом, існує ризик займання тканини.

- НІКОЛИ не накривайте систему освітлення тканиною.

**УВАГА!****Ризик смерті, серйозної травми або пошкодження під час їзди із системами подачі кисню.**

Тканини та інші матеріали, які зазвичай не горять, легко займаються та горять із великою інтенсивністю в насиченому киснем повітрі.

- Щодня перевіряйте трубки з киснем від циліндра до місця подачі на відсутність витоків і тримайте трубки подалі від електричних іскор та будь-якого джерела займання.

**УВАГА!****Ризик травмування або пошкодження внаслідок електричного замикання**

Контакти роз'ємів на кабелях, підключених до модуля живлення, можуть залишатися під напругою, навіть коли систему вимкнено.

- Кабелі з контактами під напругою необхідно під'єднувати, закріплювати та закривати (матеріалами, які не проводять струм) таким чином, щоб запобігти контакту з людиною або матеріалами, які можуть спричинити коротке замикання.



- Коли потрібно від'єднати кабелі з контактами під напругою (наприклад, з міркувань безпеки виймаючи кабель магістральної шини з модуля дистанційного керування), обов'язково зафіксуйте або прикрийте контакти (матеріалами, які не проводять струм).

**ВАЖЛИВО!**

Несправність в електричній системі може призвести до незвичайної роботи засобу, такої як безперервне освітлення, відсутність світла або шуми від магнітних гальм.

- У разі несправності вимкніть пульт дистанційного керування та знову ввімкніть його.
- Якщо несправність не усунуто, від'єднайте або вийміть джерело живлення. Залежно від моделі інвалідного візка з електроприводом, ви можете вийняти акумуляторну батарею або від'єднати акумулятори від модуля живлення. Якщо ви сумніваєтеся, який кабель необхідно від'єднати, зверніться до постачальника.
- У будь-якому разі зверніться до постачальника.

2.3 Правила безпеки, що стосуються електромагнітних перешкод

Цей інвалідний візок з електроприводом спроектований для роботи без створення значних електромагнітних перешкод у навколишньому середовищі та без значного погіршення експлуатаційних характеристик за наявності електромагнітних перешкод, що очікуються при нормальному використанні. Цей інвалідний візок успішно протестовано згідно з міжнародними стандартами на відповідність вимогам щодо електромагнітних перешкод (EMI).

Він підходить для використання в житлових приміщеннях та в установах, безпосередньо підключених до низьковольтної мережі електроживлення, яка живить будівлі, що використовуються для побутових потреб. Щоправда, електромагнітні поля, наприклад, створювані радіо- та телепередавачами, а також мобільними телефонами, можуть вплинути на функції інвалідних візків з електроприводом.

Крім цього, використовувана в наших інвалідних візках з електроприводом електронна система може створювати електромагнітні перешкоди на низькому рівні, але в межах, дозволених законом. Тому ми просимо вас дотримуватися таких запобіжних заходів:

**УВАГА!****Ризик збою в роботі внаслідок дії електромагнітного поля**

- Не вмикайте переносні приймачі-передавачі та/або пристрої для зв'язку (наприклад, рації або мобільні телефони) і не користуйтеся ними при ввімкненому інвалідному візку з електроприводом.
- Намагайтесь не потрапляти в зону дії сильних радіо- та телепередавачів.
- У разі якщо інвалідний візок з електроприводом почав некерований рух або ж якщо гальма відпущені, негайно вимкніть його.
- Додавання електричних аксесуарів/оснащення та інших компонентів, а також внесення змін в інвалідний візок з електроприводом у будь-який спосіб може зробити його вразливим до дії електромагнітних перешкод. Майте на увазі, що неможливо точно визначити, яким чином ці зміни вплинуть на загальну стійкість електронної системи.
- Повідомляйте виробника про всі випадки некерованого руху інвалідного візка з електроприводом і відпущення електричних гальм.

**ВАЖЛИВО!**

Електромагнітні перешкоди можуть призвести до ненавмисного руху інвалідного візка з електроприводом.

- Вимкніть пульт дистанційного керування та, якщо можливо, електронне обладнання поблизу, перш ніж знову вмикати інвалідний візок.
- Від'їдьте від джерела електромагнітних перешкод.

2.4 Правила безпеки під час водіння та руху на нейтральному ході

**НЕБЕЗПЕКА!****Ризик смерті, отримання серйозної травми або пошкодження виробу**

Несправна робота джойстика може стати причиною непередбаченого або нестабільного руху засобу та призвести до смерті, отримання серйозних травм або пошкодження засобу.

- У разі непередбаченого або нестабільного руху засобу негайно припиніть його використання та зверніться до кваліфікованого технічного спеціаліста.

**УВАГА!****Ризик отримання серйозної травми або пошкодження засобу**

Неправильне положення тіла під час нахилу та поворотів може спричинити перекидання інвалідного візка та призвести до серйозних травм або пошкодження пересувного засобу.



- Щоб забезпечити стійкість і належну роботу інвалідного візка з електроприводом, необхідно весь час підтримувати рівновагу. Ваш інвалідний візок з електроприводом розроблено таким чином, щоб він завжди залишався у вертикальному положенні й не втрачав стійкості під час звичних щоденних дій, якщо ви НЕ змінюєте центр тяжіння.
- НЕ нахилийтеся вперед за межі підлокітників інвалідного візка з електроприводом.
- НЕ намагайтеся дістати предмети, до яких потрібно дотягнутися, перекившись уперед із сидіння, або які можна підняти з підлоги, нахилившись уперед між колінами.

**УВАГА!****Ризик поломки за несприятливих погодних умов, наприклад сильний холод, в ізольованій місцевості**

- Якщо ваші можливості пересування надзвичайно обмежені, ми радимо вам за несприятливих погодних умов НЕ намагатися здійснювати поїздки без супроводжуючої особи.

**УВАГА!****Існує небезпека отримання травм у разі перекидання інвалідного візка з електроприводом.**

- Підйом і спуск можна виконувати лише до максимального безпечного нахилу (див. розділ 10.1 *Технічні характеристики, стор. 61*).



- Завжди повертайте спинку свого сидіння або нахил сидіння у вертикальне положення, перш ніж починати підйом по схилу. Ми рекомендуємо вам розташувати спинку сидіння та нахил сидіння (якщо він є) трішки назад, перш ніж починати спуск по схилах.
- З'їжджайте вниз зі швидкістю не більше 2/3 від максимальної швидкості.
- Уникайте різкого гальмування або прискорення на схилах.
- Якщо це можливо, уникайте поїздки по мокрих, слизьких, покритих льодом або жиром поверхнях (таких як сніг, гравій, лід тощо), де існує ризик втрати контролю над транспортним засобом, особливо на схилах. Це також стосується певних фарбованих або інакше оброблених дерев'яних поверхонь. Якщо здійснити поїздку по такій поверхні необхідно, їдьте поволі та якомога обережніше.
- Ніколи не намагайтеся подолати перешкоду під час виїзду на схил чи з'їзду з нього.
- Ніколи не намагайтеся з'їхати по сходах чи виїхати по них угору на інвалідному візку з електроприводом.
- Долаючи перешкоди, враховуйте максимальну допустиму висоту перешкоди й інформацію про подолання перешкод (див. розділ 5.6 *Долання перешкод*, стор. 31).
- Не допускайте зміщення свого центру ваги, а також різких рухів джойстика та змін напрямку руху під час їзди інвалідного візка з електроприводом.
- Ніколи не використовуйте інвалідний візок з електроприводом для переміщення кількох осіб.



- Не перевищуйте загальне максимальне допустиме навантаження або максимальне навантаження на вісь (див. розділ 10.1 *Технічні характеристики*, стор. 61).
- Зверніть увагу, що інвалідний візок з електроприводом загальмує або прискорить рух, якщо ви зміните режим їзди під час руху інвалідного візка з електроприводом.



УВАГА!
Ризик отримання травми, якщо нога зісковзне з підніжки та застрягне під інвалідним візком з електроприводом під час руху

- Щоразу, перш ніж їхати на інвалідному візку з електроприводом, переконайтеся, що ваші ноги надійно та під прямим кутом закріплені на підніжках, а обидві опори для ніг належним чином зафіксовані.



УВАГА!
Ризик отримання травми у випадку зіткнення з перешкодою під час поїздки крізь вузькі проходи, такі як дверні отвори та входи

- Проїжджайте вузькі проходи з належною увагою та на найнижчій можливій швидкості.



УВАГА!
Ризик травмування

Якщо ваш інвалідний візок з електроприводом оснащений опорами для ніг, які піднімаються, існує ризик травмування користувача та пошкодження інвалідного візка з електроприводом у разі їзди з піднятими опорами для ніг.



- Щоб уникнути небажаного зміщення центру тяжіння інвалідного візка з електроприводом уперед (особливо під час їзди донизу) і не допустити пошкодження інвалідного візка з електроприводом, під час звичайної поїздки необхідно завжди опускати опори для ніг.

**УВАГА!****Небезпека перекидання, якщо антиперекидачі зняті, пошкоджені або їх положення змінено та відрізняється від заводських налаштувань**

- Антиперекидачі необхідно знімати, лише щоб розібрати інвалідний візок з електроприводом для перевезення в транспортному засобі або для зберігання.
- Антиперекидачі завжди мають бути встановлені під час використання інвалідного візка з електроприводом.

**УВАГА!****Небезпека перекидання**

Антиперекидачі (стабілізатори) ефективні тільки на твердій поверхні. Колеса занурюються в м'які поверхні, такі як трава, сніг або бруд, якщо інвалідний візок з електроприводом опиняється на них. У такому разі інвалідний візок з електроприводом втрачає ефективність і може перекинутися.

- На шляхах із м'якою поверхнею необхідно пересуватися з надзвичайною обережністю, особливо під час руху вгору або вниз. У процесі руху звертайте особливу увагу на стійкість інвалідного візка з електроприводом до перекидання.

2.5 Правила безпеки щодо догляду й обслуговування

**УВАГА!****Ризик смерті, отримання серйозної травми або пошкодження виробу**

Неправильний ремонт або обслуговування цього інвалідного візка з електроприводом користувачами, доглядачами або некомпетентними технічними працівниками може призвести до смерті, серйозної травми або пошкодження засобу.

- НЕ намагайтеся виконати процедури обслуговування, які не описані в цьому посібнику користувача. Такі ремонт та/або обслуговування МАЮТЬ виконувати тільки кваліфіковані технічні спеціалісти. Зв'яжіться з постачальником або технічним спеціалістом компанії Invascare.

**ОБЕРЕЖНО!****Ризик нещасного випадку та втрати гарантії у випадку незадовільного технічного обслуговування**

- З міркувань безпеки та для уникнення нещасних випадків, зумовлених непомітним зношенням, важливо, щоб цей інвалідний візок з електроприводом проходив перевірку щороку у звичайних умовах експлуатації (див. план перевірок у посібниках з обслуговування).



- У важких умовах роботи, наприклад під час щоденних поїздок крутими схилами, або ж у разі використання для медичних цілей із частою зміною користувачів інвалідного візка з електроприводом доцільним є проводити періодичні перевірки гальм, аксесуарів/оснащення та ходової частини.
- Якщо інвалідний візок з електроприводом використовуватиметься на дорогах загального користування, його водій несе відповідальність за те, щоб він перебував у справному технічному стані. Неналежний догляд або обслуговування інвалідного візка з електроприводом можуть призвести до обмеження відповідальності виробника.

2.6 Правила безпеки щодо змін і модифікацій інвалідного візка з електроприводом



Маркування CE для інвалідного візка з електроприводом:

- Підтвердження відповідності / маркування CE проводилося згідно з відповідними чинними нормами і застосовується лише до готового виробу.
- Маркування CE визнається недійсним, якщо замінюються або додаються компоненти чи аксесуари/оснащення, не схвалені для цього виробу компанією Invacare.
- У такому разі компанія, яка додає або замінює компоненти чи аксесуари/оснащення, несе відповідальність за підтвердження відповідності / маркування CE або реєстрацію інвалідного візка з електроприводом як спеціальної конструкції, а також за відповідну документацію.



УВАГА! Ризик отримання серйозної травми або пошкодження засобу

Використання неправильних або невідповідних запасних частин може спричинити травмування або пошкодження.

- Запасні частини МАЮТЬ відповідати оригінальним деталям Invacare.
- Під час замовлення потрібних запасних частин завжди вказуйте серійний номер інвалідного візка.



ОБЕРЕЖНО! Ризик отримання травм і пошкодження інвалідного візка з електроприводом через використання несхвалених компонентів і аксесуарів/оснащення

Системи сидіння, додаткові деталі й аксесуари/оснащення, не схвалені компанією Invacare для використання з цим інвалідним візком з електроприводом, можуть вплинути на стійкість до перекидання та підвищити небезпеку перекидання.

- Завжди використовуйте тільки ті системи сидіння, додаткові деталі й аксесуари/оснащення, які було схвалено компанією Invacare для використання з цим інвалідним візком з електроприводом.

Системи сидіння, не схвалені компанією Invacare для використання з цим інвалідним візком з електроприводом, за певних умов можуть не відповідати чинним стандартам і можуть підвищити ймовірність займання та ризик подразнення шкіри.

- Використовуйте лише ті системи сидіння, які було схвалено компанією Invacare для використання з цим інвалідним візком з електроприводом.

**ОБЕРЕЖНО!****Ризик отримання травм і пошкодження інвалідного візка з електроприводом через використання несхвалених компонентів і аксесуарів/оснащення**

Електричні та електронні компоненти, не схвалені компанією Invasage для використання з цим інвалідним візком з електроприводом, можуть спричинити пожежу та призвести до електромагнітного пошкодження.

- Використовуйте виключно ті електричні й електронні компоненти, які було схвалено компанією Invasage для використання з цим інвалідним візком з електроприводом.

Акумулятори, не схвалені компанією Invasage для використання з цим інвалідним візком з електроприводом, можуть стати причиною хімічних опіків.

- Завжди використовуйте тільки ті акумулятори, які було схвалено компанією Invasage для використання з цим інвалідним візком з електроприводом.

**ОБЕРЕЖНО!****Ризик травмування та пошкодження інвалідного візка з електроприводом через використання несхвалених спинок.**

Модифікована спинка, не схвалена компанією Invasage для використання з цим інвалідним візком з електроприводом, може стати причиною перевантаження трубки спини, а отже підвищити ризик травмування та пошкодження інвалідного візка з електроприводом.

- Будь ласка, зв'яжіться зі спеціалістом постачальника Invasage, який виконає аналіз ризиків, розрахунки, перевірку стійкості тощо, щоб переконатися, що спинку можна безпечно використовувати.

**Важлива інформація про інструменти обслуговування**

Для належного виконання деяких робіт з обслуговування, які описані в цьому посібнику та можуть без обмежень здійснюватися користувачем, потрібні відповідні інструменти. Якщо у вас немає потрібного інструмента для виконання певного виду робіт, радимо не проводити такі роботи. У такому разі наполегливо рекомендуємо звертатися до вповноваженої спеціалізованої майстерні.

2.7 Інформація про безпеку використання інвалідних візків з електроприводом і підйомником**УВАГА!****Ризик травмування рухомими частинами**

- Ніколи не допускайте застрягання предметів у просторі під піднятим підйомником.
- Переконайтеся, що ні ви, ні інші люди не постраждають, підклавши руки, ноги чи інші кінцівки під підняте сидіння.
- Якщо ви не можете заглянути під сидіння, наприклад через обмежену маневреність, перед тим як опустити сидіння, поверніть інвалідний візок один раз навколо власної осі. Так ви зможете переконатися, що в небезпечній зоні нікого немає.

**ОБЕРЕЖНО!****Ризик несправності модуля підйомника**

- Регулярно перевіряйте модуль підйомника на наявність сторонніх предметів або видимих пошкоджень, а також на надійність підключення штепселів до розеток.



ОБЕРЕЖНО!

Пошкодження інвалідного візка з електроприводом, спричинене одностороннім навантаженням на стійку підйомника

- Одностороннє навантаження виникає, якщо сидіння підняте та/або нахилене. Завжди повертайте спинку сидіння у вертикальне положення, а сидіння нахиляйте в горизонтальне положення, перш ніж починати підйом на схил. Ніколи не піддавайте стійку підйомника постійному навантаженню з одного боку. Функція підняття та нахилу сидіння забезпечує лише додаткові положення для відпочинку.



ОБЕРЕЖНО!

Існує небезпека отримання травм у разі перекидання інвалідного візка з електроприводом.

- Не перевищуйте максимальне допустиме навантаження (див. *10.1 Технічні характеристики, стор. 61*).
- Уникайте небезпечних ситуацій під час руху, коли підйомник перебуває в піднятому положенні: наприклад, спроби подолання перешкод, таких як бордюри, або підйом чи спуск крутими схилами.
- Ніколи не нахиляйтеся з сидіння, коли підйомник піднято.



- Перевіряйте модуль підйомника принаймні раз на місяць, щоб переконатися, що функція автоматичного зниження швидкості, яка зменшує швидкість інвалідного візка з електроприводом, коли підйомник піднімається, працює належним чином (див. посібник з експлуатації сидіння). Негайно повідомте свого уповноваженого постачальника, якщо візок працює неналежним чином.



Важлива інформація щодо зниження швидкості з піднятим підйомником

Якщо підйомник піднято вище певної точки, електронний блок приводу значно знизить швидкість інвалідного візка. Якщо активовано функцію зниження швидкості, режим руху можна використовувати тільки для переміщення на зниженій швидкості, але не для звичайного руху. Для нормального руху опускайте підйомник, доки зниження швидкості знову не буде деактивовано, докладніше див. у розділі *Обмеження щодо водіння та сидіння* посібника з експлуатації сидіння.

3 Інформація про виріб

3.1 Призначення

3.1.1 Опис виробу

AVIVA RX — це інвалідний візок із заднім приводом, який можна встановити в різних конфігураціях.

3.1.2 Цільовий користувач

Цей інвалідний візок з електроприводом призначений для дорослих і підлітків, чия здатність ходити порушена, які за станом зору, фізичного та психічного здоров'я спроможні керувати інвалідним візком з електроприводом.

3.1.3 Показання

Використання інвалідного візка з електроприводом рекомендовано в наступних випадках.

- Нездатність або дуже обмежена здатність ходити в межах основних вимог до пересування у себе вдома.
- Потреба виходити з помешкання, щоб подихати свіжим повітрям під час короткої прогулянки або дістатися місць, які зазвичай знаходяться недалеко від дому та потрібні для щоденних справ.

Інвалідні візки з електроприводом для пересування в приміщенні та на вулиці рекомендовані, якщо використання візків із ручним приводом більше неможливе через ступінь інвалідності, тоді як візок з електроприводом досі може бути корисним.

Протипоказання до використання

Немає відомих протипоказань.

3.2 Класифікація за типом



Цей транспортний засіб класифікований відповідно до стандарту EN 12184 як **пересувний засіб класу В** (для використання в приміщеннях і на вулиці). Відповідно, такий виріб достатньо компактний і маневрений для пересування в приміщеннях, а також може долати різні перешкоди, які трапляються на вулиці.

3.3 Основні частини інвалідного візка



- Ⓐ Пульт дистанційного керування
- Ⓑ Опори для ніг
- Ⓒ Поворотні коліщатка
- Ⓓ Привідні колеса
- Ⓔ Важіль відключення зчеплення
- Ⓕ Ручка для штовхання
- Ⓖ Підголівник (необов'язково)
- Ⓗ Підлокітник

3.4 Маркування на виробі

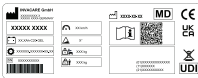



	<p>(A)</p> 	<p>Якщо інвалідний візок з електроприводом обладнаний підносом, його необхідно зняти та прибрати в безпечне місце при транспортуванні інвалідного візка з електроприводом у транспортному засобі.</p> <p><i>Колір лівого та середнього прямокутників і поперечної смуги — червоний. Колір правого прямокутника — зелений.</i></p>
	<p>(B)</p>  <p>ISO 7176-19</p>	<p>Позначення точок кріплення ременів спереду та ззаду. Якщо цей символ зображено на яскраво-жовтій наклейці, точка кріплення ременів придатна для фіксації інвалідного візка з електроприводом у транспортному засобі для використання як сидіння під час перевезення.</p>
	<p>(C)</p>  <p>ISO 7176-19</p>	<p>Зверніть увагу: цей інвалідний візок з електроприводом не можна використовувати як сидіння транспортного засобу. Цей інвалідний візок з електроприводом не відповідає вимогам стандарту ISO 7176-19.</p> <p><i>Колір фону символу на маркуванні виробів — синій. Колір кола з діагональною смугою на маркуванні виробів — червоний.</i></p>
	<p>(D)</p> 	<p>Ідентифікаційна етикетка на правому боці шасі. Докладну інформацію наведено нижче.</p>
	<p>(E)</p> 	<p>Попередження щодо використання підйомника. Докладну інформацію наведено нижче.</p> <p><i>Колір прямокутників і діагональних смуг на маркуванні виробів — червоний.</i></p>

		<p>Позначення положення важеля муфти для їзди та штовхання (на зображенні видно лише правий бік). Докладну інформацію наведено нижче.</p>
		<p>Позначення точок защемлення, яке може статися в інвалідному візку з електроприводом</p> <p><i>Колір фону символу на маркуванні виробів — жовтий.</i></p>
		<p>Не рекомендується навантажувати спинку більш як на 6 кг.</p> <p><i>Колір фону символу на маркуванні виробів — жовтий.</i></p>
		<p>На етикетці зазначено, що інвалідний візок з електроприводом має бути повернутий вперед під час використання як крісла транспортного засобу відповідно до вимог ISO 7176-19.</p>
		<p>Ідентифікація положення ввімкненого/вимкненого автоматичного вимикача (з лівого боку інвалідного візка з електроприводом). Докладну інформацію наведено нижче.</p>
		<p>Позначення максимальної швидкості на пульті дистанційного керування. Максимальну швидкість зменшено до 3 км/год.</p> <p><i>Колір фону символу на маркуванні виробів — червоний.</i></p>

Пояснення символів на етикетках

	Виробник		Унікальна ідентифікація пристрою
	Дата виробництва		Тип акумулятора
	Медичний виріб		Заводські налаштування
	Відповідність виробу європейським стандартам безпеки та якості		Серійний номер
	Оцінка відповідності вимогам у Великій Британії		Максимальна швидкість
	QR-код містить посилання на посібник користувача		Допустимий кут схилю
	Прочитайте посібник користувача.		Вага без навантаження
	Відповідність Директиві щодо відпрацьованого електричного й електронного обладнання (WEEE)		Максимальна вага користувача

	Не нахилийтеся, коли підйомник піднято!		Не рухайтесь вгору чи вниз по сходах, коли підйомник піднято!
	Не допускайте потрапляння частин тіла під підняте сидіння!		Ніколи не їдьте вдвох!
	Ніколи не їдьте по нерівній поверхні з піднятим підйомником!		
	Цей символ указує на положення важеля муфти зчеплення в режимі «їхати». У цьому положенні зчеплення привід підключений, а гальма приводу перебувають у робочому стані. Інвалідний візок з електроприводом готовий до їзди. <ul style="list-style-type: none"> Зверніть увагу, що для їзди має бути приєднано обидва приводи. 		

	<p>Цей символ указує на положення важеля муфти зчеплення в режимі «Штовхати». У цьому положенні привід відключений, а гальма приводу не працюють. Інвалідний візок з електроприводом може штовхати супроводжуюча особа, а колеса вільно обертаються.</p> <ul style="list-style-type: none"> • Зверніть увагу, що пульт дистанційного керування потрібно вимкнути. • Також див. 5.9 Штовхання інвалідного візка з електроприводом у режимі нейтрального ходу, стор. 33.
	<p>Цей символ указує на вимкнене положення (ВИМК.) автоматичного вимикача. У цьому положенні джерело живлення від акумулятора ізольоване, і інвалідний візок з електроприводом не можна експлуатувати або заряджати.</p>
	<p>Цей символ указує на ввімкнене положення (УВИМК.) автоматичного вимикача. У цьому положенні підключено джерело живлення від акумулятора, і інвалідним візком з електроприводом можна керувати або заряджати його.</p>
	<p>Цей символ позначає автоматичний вимикач.</p>
	<p>Прочитайте посібник користувача. Цей символ відображається на різних етикетках і в різних частинах виробу.</p>

3.5 Засіб керування користувача

Ваш інвалідний візок з електроприводом може бути обладнаний одним із декількох різних варіантів засобів керування користувача. Інформацію про різні функції та про те, як користуватися конкретним засобом керування користувача, див. у відповідному посібнику користувача (додається).

3.6 Підйомник

Електричний підйомник керується з пульта дистанційного керування. Перегляньте посібник з експлуатації пульта дистанційного керування, щоб дізнатися більше.



Інформація щодо експлуатації підйомника за температури нижче 0 °C

- Інвалідні візки з електроприводом Invacare оснащено механізмами безпеки, які запобігають перевантаженню електронних компонентів. За робочих температур нижче точки замерзання ці механізми можуть, зокрема, викликати вимкнення приводу підйомника після приблизно 1 секунди роботи.
- Підйомник можна поступово піднімати або опускати, багаторазово натискаючи джойстик. У багатьох випадках під час цього виробляється достатньо тепла, щоб приводний механізм працював у нормальному режимі.



Обмежувач швидкості

Залежно від конфігурації інвалідного візка з електроприводом обмеження швидкості працює по-різному.

- Або підйомник оснащено датчиками, які зменшують швидкість інвалідного візка з електроприводом, щойно підйомник піднімається вище певної точки.
- Або ж, якщо активовано обмеження швидкості, автоматично встановлюється знижений рівень руху (примусовий профіль). Перегляньте посібник з експлуатації пульта дистанційного керування, щоб дізнатися більше.
- Зниження швидкості відбувається для того, щоб гарантувати стійкість інвалідного візка з електроприводом до перекидання й уникнути ризику травмування людей і пошкодження інвалідного візка.
- Щоб знову активувати нормальну швидкість, опускайте підйомник униз, доки не вимкнеться примусовий профіль або зниження швидкості.
- Якщо інвалідний візок з електроприводом оснащено тримачем підборіддя, він по-різному реагує на примусовий профіль. Щоб отримати додаткову інформацію, перегляньте посібник з експлуатації тримача підборіддя.



ОБЕРЕЖНО!

Небезпека перекидання, якщо датчики обмежувача швидкості вийдуть із ладу під час підйому підйомника.

- Якщо ви виявите, що функція зниження швидкості не працює, коли підйомник піднято, не рухайтесь з піднятим підйомником і негайно зверніться до вповноваженого постачальника Invacare.

4 Аксесуари/Оснащення

4.1 Ремені фіксації положення

Ремень фіксації положення — це додаткове пристосування, яке може бути встановлене на інвалідний візок з електроприводом на заводі або ж дообладнане спеціалістом вашого постачальника. Якщо ваш інвалідний візок з електроприводом оснащений ремнем фіксації положення, спеціаліст постачальника повинен повідомити вас про те, як його кріпити та використовувати.

Ремень фіксації положення використовується, щоб допомогти користувачеві інвалідного візка з електроприводом утримувати оптимальне сидяче положення. У разі правильного використання ремень дає змогу користувачеві сидіти в інвалідному візку з електроприводом безпечно, зручно та в належній позі; особливо він може знадобитися користувачам, які не можуть утримувати належну рівновагу під час сидіння.



Ми рекомендуємо завжди використовувати ремень фіксації положення під час користування інвалідним візком з електроприводом.

4.1.1 Типи ременів фіксації положення

На заводі виготовлення ваш інвалідний візок з електроприводом може бути обладнаний наведеними нижче типами ременів фіксації положення. Якщо ваш інвалідний візок з електроприводом обладнано іншим типом ременя, аніж згадані в списку нижче, переконайтеся, що ви отримали документацію від виробника з описом правильного застібання та використання.

Ремень із металевою пряжкою, який регулюється з обох боків



Ремень можна регулювати з обох боків. Це означає, що пряжка може розташовуватися посередині.

Ремень із пластиковою пряжкою, який регулюється з обох боків



Ремень можна регулювати з обох боків. Це означає, що пряжка може розташовуватися посередині.

Ремень для тулуба з металевою пряжкою, який пристібається з обох боків

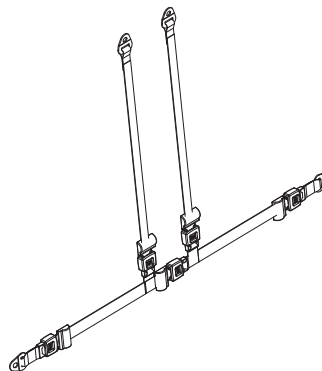

Ремень для тулуба можна регулювати з обох боків. Таким чином можна гарантувати, що пряжка завжди розташовується посередині.

4.1.2 Правильне регулювання ременя фіксації положення

 Ремінь має бути достатньо туго затягнутим, щоб вам було зручно сидіти та ваше тіло перебувало у правильному положенні сидячи.

1. Переконайтесь у тому, що ви розміщені правильно, тобто сидите, опираючись на спинку сидіння, ваш таз розташований вертикально й настільки симетрично, наскільки це можливо: не висунутий уперед, не зсунутий в один чи інший бік і не перебуває на краю сидіння.
2. Розташуйте ремінь фіксації положення так, щоб ваші тазові кістки легко відчувалися над поясом.
3. Відрегулюйте довжину ременя, використовуючи один із описаних вище допоміжних засобів регулювання. Ремінь має бути відрегульований таким чином, щоб між ременем і тілом можна було просунути долоню.
4. Пряжка має розташовуватися посередині, наскільки це можливо. Для цього виконайте регулювання з обох боків, наскільки це можливо.
5. Щотижня перевіряйте стан свого пояса, щоб упевнитись у тому, що він і надалі перебуває в належному робочому стані, що він не зазнав жодного пошкодження чи зношення та що він міцно прикріплений до інвалідного візка з електроприводом. Якщо ремінь зафіксовано лише болтами, переконайтесь, що з'єднання не ослаблене і болти надійно затягнуті. Більше інформації про обслуговування ременів наведено в посібнику з обслуговування, який можна отримати в компанії Invacare.

4.2 Використання тримача для тростини

Якщо ваш інвалідний візок з електроприводом оснащений тримачем для тростини, його можна використовувати для безпечного перевезення тростини, милиць з опорою на передпліччя або під лікоть. Тримач для тростини складається з пластикового контейнера (внизу) та текстильної застібки-липучки (зверху).



ОБЕРЕЖНО! **Ризик травмування**

Тростина або милиці, не закріплені під час перевезення (наприклад, на колінах користувача), можуть призвести до травмування користувача або іншої особи.

- Під час транспортування тростина або милиці мають бути надійно зафіксовані за допомогою тримача для тростини.

1. Розстебніть верхню текстильну застібку-липучку.
2. Помістіть нижній кінець тростини або милиць у контейнер унизу.
3. Верхній кінець тростини або милиць можна зафіксувати за допомогою текстильної застібки-липучки.

5 Використання

5.1 Загальна інформація про налаштування

Для отримання додаткової інформації про налаштування див. посібник користувача системи сидіння.

5.2 Водіння

i Максимальне навантаження, зазначене в технічних характеристиках, лише вказує на те, що система призначена для цієї сукупної маси. Однак це не означає, що людина з такою вагою може без обмежень сидіти в інвалідному візку з електроприводом. Необхідно звертати увагу на пропорції тіла, наприклад на зріст, розподілення ваги, поясний ремінь, ремінь для ноги та литки, а також глибину сидіння. Ці фактори мають значний вплив на особливості пересування, такі як стійкість до перекидання та тяга. Особливо строго необхідно дотримуватися допустимого навантаження на осі (див. розділ *10.1 Технічні характеристики, стор. 61*). Можуть знадобитися пристосування системи сидіння.

5.3 Перш ніж почати рух

Перед **першою поїздкою** слід уважно ознайомитись із функціонуванням інвалідного візка з електроприводом і з усіма робочими елементами. Приділіть стільки часу, скільки потрібно, щоб перевірити всі функції та режими водіння.

i Якщо встановлений ремінь фіксації положення, переконайтесь у тому, що він належним чином відрегульований, і використовуйте його при користуванні інвалідним візком з електроприводом.

Зручне сидіння — важлива умова безпечного водіння

Перед **кожною поїздкою** переконайтесь у тому, що:

- ви легко дістаєте до всіх засобів керування;
- заряд акумулятора достатній для відстані, яку ви плануєте подолати;
- ремінь фіксації положення (якщо його встановлено) в бездоганному робочому стані.
- Дзеркало заднього виду (якщо його встановлено) відрегульовано так, що ви можете в будь-який момент подивитися, що відбувається позаду, не нахилиючись уперед і не змінюючи свого положення сидячи.

5.4 Паркування та нерухомий стан

Якщо ви паркуєте свій інвалідний візок з електроприводом або залишаєте його в нерухомому стані протягом тривалого часу:

1. Вимкніть систему живлення інвалідного візка з електроприводом (клавіша УВІМК./ВИМК.).

5.4.1 Використання ручних стопорів коліс

Інвалідний візок з електроприводом оснащено автоматичними гальмами, які запобігають мимовільному руху, наприклад зупинці на схилі або штовханню візка.

Ваш інвалідний візок з електроприводом також може бути обладнано ручними стопорами коліс. Вони перешкоджають хитанню інвалідного візка з електроприводом під час перевезення, наприклад у разі люфту в трансмісії.

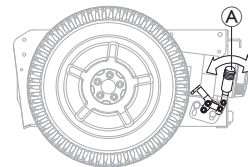

Увімкнення ручних стопорів коліс

1. Нахиліть важіль **A** уперед.

Вимкнення ручних стопорів коліс

1. Потягніть важіль **A** назад.

5.5 Посадка в інвалідний візок з електроприводом і висадка з нього

! ВАЖЛИВО!

- Підлокітник необхідно зняти або підняти вгору, щоб можна було сісти в інвалідний візок з електроприводом і висісти з нього збоку.

5.5.1 Зняття стандартного підлокітника для бокового переміщення

 Цей розділ стосується стандартного підлокітника. Щоб отримати докладнішу інформацію про інші підлокітники, див. посібник користувача системи сидіння.

Залежно від версії, підлокітник фіксується одним із кількох варіантів кріплень:

- Затискний важіль
- Фіксатор
- Ручний гвинт
- Стопорний гвинт

Залежно від того, з якого боку встановлено пульт дистанційного керування, перед зняттям підлокітника потрібно від'єднати кабель пульта.

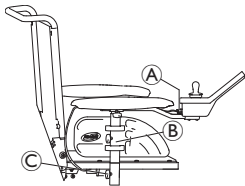

Для прикладу наведено рисунок.

1. Витягніть штепсель **A** пульта дистанційного керування, щоб відключити пульт.
2. За потреби вийміть кабель пульта дистанційного керування з затискача **B**.
3. Ослабте кріплення **C**.
4. Зніміть підлокітник із тримача.

5.5.2 Поворот пульта дистанційного керування вбік

Якщо ваш інвалідний візок з електроприводом оснащено відкидним тримачем для пульта дистанційного керування, пульт можна відвести вбік, наприклад щоб під'їхати ближче до стола.

Відкидний тримач для пульта дистанційного керування

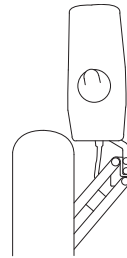

1. Натисніть на пульт дистанційного керування, щоб повернути тримач пульта вбік.

Відкидний тримач для пульта дистанційного керування Maxx Resolve



ОБЕРЕЖНО!

Ризик травмування або пошкодження засобу Керування інвалідним візком з електроприводом та/або використання функцій силового позиціонування з пультом дистанційного керування у відповідному положенні може призвести до зіткнення або мимовільного переміщення.

- Завжди звертайте увагу на навколишнє середовище під час керування інвалідним візком з електроприводом, щоб уникнути зіткнень, пошкоджень або мимовільного переміщення.
- Завжди слідкуйте за тим, щоб між накладкою підлокітника та джойстиком було достатньо простору, коли пульт дистанційного керування перебуває у відведеному положенні.

**ВАЖЛИВО!**

Надмірне натягування передньої частини пульта дистанційного керування під час роботи відповідного механізму може спричинити пошкодження внутрішнього ремінного приводу.

- Злегка натягніть середину пульта дистанційного керування, яка розташована ближче до точки повороту відповідного механізму. Силу натягу для роботи відповідного механізму можна налаштувати відповідно до потреб користувача, див. розділ у посібнику з експлуатації сидіння.

**ВАЖЛИВО!**

Якщо використовувати джойстик для керування відповідним механізмом, можна пошкодити джойстик.

- Не використовуйте джойстик для керування відповідним механізмом.

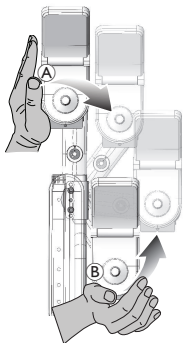

1. Натисніть на середину пульта дистанційного керування **A**, щоб керувати відповідним механізмом.
2. Натискайте вперед і всередину **B**, доки пульт дистанційного керування не зафіксується у вихідному положенні з клацанням.

Тримач для пульта дистанційного керування Quad Link**УВАГА!****Ризик защемлення**

- Під час фіксації висувного кріплення пульта дистанційного керування Quad Link у потрібному положенні переконайтеся, що пальці не потрапляють між тягами. Під час фіксації Quad Link у потрібному положенні між тягами можуть виникати точки защемлення.

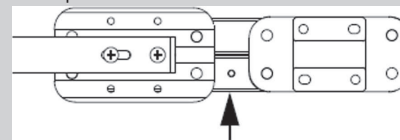
**Поворот пульта дистанційного керування вбік**

1.



Щоб дістати пульт дистанційного керування з нормального висувного положення, натисніть на внутрішню поверхню пульта дистанційного керування назовні, доки Quad Link не вивільниться.



Quad Link працює найкраще, коли пульт дистанційного керування висунуто назовні на внутрішній поверхні пульта, біля накладки підлокітника.

2. Натискайте на пульт дистанційного керування назовні та назад, доки Quad Link не пройде весь свій діапазон і не повернеться в повністю складене положення.

Повернення пульта дистанційного керування у висунуте положення

1.

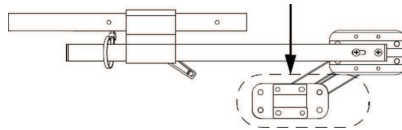

Щоб повернути пульт дистанційного керування в нормальне висунуте положення, натискайте на внутрішню поверхню пульта назовні, потім уперед і всередину, доки Quad Link не пройде весь свій діапазон руху та не зафіксується з клацанням у повністю висунутому положенні.

5.5.3 Поворот тримача Nucleus для центрального розміщення вбік

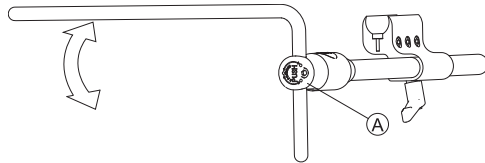

1. Натисніть кнопку **A** і повертайте тримач Nucleus для центрального розміщення вгору або вниз.

5.5.4 Поворот відкидного тримача дисплея вбік



Відкидний тримач дисплея фіксується на місці лише після повернення у вихідне положення.

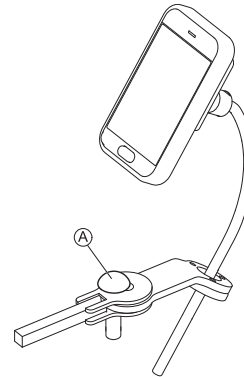

1. Посуньте ручку **A** і поверніть тримач дисплея вбік.

5.5.5 Поворот тримача підборіддя вбік

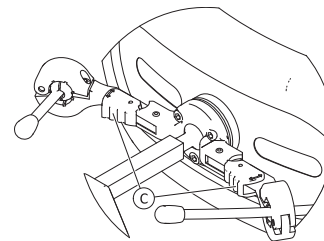

1. Натисніть на блокувальний пристрій **C** (за підголівником) і поверніть джойстик або овальний перемикач усередину або назовні до клацання.

5.5.6 Посадка в інвалідний візок з електроприводом і висадка з нього



УВАГА!

Ризик отримання серйозної травми або пошкодження засобу

Здійснення перевезення неналежним чином може призвести до отримання серйозних травм або пошкодження засобу.

- Перш ніж здійснювати перевезення, проконсультуйтеся із медичним працівником, щоб визначити, як має здійснюватися перевезення відповідно до стану користувача та типу інвалідного візка.
- Дотримуйтеся інструкцій, які наведено нижче.



Якщо вашої сили м'язів недостатньо, попросіть когось про допомогу. Якщо можливо, використовуйте гірку.

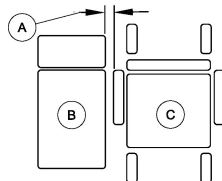

1. Зменшіть відстань між поверхнею перенесення **В** та сидінням інвалідного візка з електроприводом **С** на мінімальну відстань **А**, необхідну для перенесення. Можливо, це доведеться зробити супроводжуючій особі.
2. Встановіть коліщата паралельно привідним колесам, щоб посилити стійкість засобу під час перевезення.
3. Завжди вимикайте інвалідний візок з електроприводом.

4. Завжди з'єднайте фіксатори/зчеплення привода та муфти вільного ходу коліс (за наявності), щоб запобігти мимовільному руху засобу.
5. Залежно від типу підлокітника вашого інвалідного візка з електроприводом зніміть підлокітник або підніміть його вгору.
6. Тепер сідайте у свій інвалідний візок з електроприводом або виходьте з нього.

5.6 Долання перешкод

5.6.1 Максимальна висота перешкоди

Максимальна висота перешкоди:

- Рух уперед із пристосуванням для заїзду на бордюр: 100 мм
- Рух уперед без пристосування для заїзду на бордюр: 75 мм
- Рух заднім ходом: 40 мм

Для отримання додаткової інформації див. розділ 10.1 Технічні характеристики, стор. 61.



ОБЕРЕЖНО!

Небезпека перекидання

- Ніколи не рухайтесь на перешкоди під гострим кутом. В'їжджайте на перешкоди тільки під кутом 90 градусів, як показано на рисунку далі.
- Обережно наближайтесь до перешкод, за якими слідує похила поверхня. Якщо ви точно не знаєте, чи кут нахилу похилої поверхні занадто великий, від'їдьте від перешкоди та, якщо це можливо, спробуйте знайти інше місце.
- Ніколи не рухайтесь на перешкоди на нерівному та/або рихлому ґрунті.
- Ніколи не їдьте із заниженим тиском у шинах.
- Підніміть спинку сидіння перед підйомом на перешкоду.

**ОБЕРЕЖНО!**

Ризик випадання з інвалідного візка з електроприводом і пошкодження інвалідного візка з електроприводом, наприклад поломка коліщата

- Ніколи не намагайтеся долати перешкоди, висота яких перевищує максимально допустиму для подолання.
- Під час спуску з перешкоди підніжка / опора для ніг за жодних обставин не має торкатися землі.
- Якщо ви точно не знаєте, чи зможете подолати перешкоду, від'їдьте від перешкоди та, якщо це можливо, знайдіть інше місце.

5.6.2 Правильний спосіб долаття перешкод

Наведені нижче інструкції з подолання перешкод також можуть використовувати супроводжуючі особи, якщо інвалідний візок з електроприводом оснащено модулем керування для супроводжуючої особи.

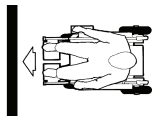

Правильно



Неправильно

Підйом

1. Наблизьтеся до перешкоди або бордюру поволі, прямо та під прямим кутом.
2. Зупиніться в такому положенні: приблизно за 30–50 см до перешкоди.
3. Перевірте положення передніх коліс. Вони мають бути спрямовані в напрямку руху та під прямим кутом до перешкоди.
4. Поволі наближайтеся та підтримуйте однакову швидкість, доки задні колеса також не подолають перешкоду.

Підйом на перешкоди за допомогою пристосування для заїзду на бордюр

1. Повільно наблизьтеся до перешкоди або бордюру прямо та під прямим кутом.
2. Зупиніться в такому положенні: приблизно за 30–50 см до перешкоди.
3. Перевірте положення передніх коліс. Вони мають бути спрямовані в напрямку руху та під прямим кутом до перешкоди.
4. Їдьте на перешкоду на повній швидкості, доки пристосування для заїзду на бордюр не зіштовхнеться з перешкодою. Рушійна сила підніме обидва передні колеса на перешкоду.
5. Підтримуйте однакову швидкість, доки задні колеса також не подолають перешкоду.

Спуск

Під'їзд для спуску з перешкоди такий самий, як і для підйому на неї. Різниця в тому, що вам не потрібно зупинятися перед спуском.

1. Спускайтеся з перешкоди із середньою швидкістю.



У разі занадто повільного спуску з перешкоди антиперекидачі можуть застрягнути та привідні колеса можуть відірватися від землі. У такому разі їхати в інвалідному візку з електроприводом буде більше неможливо.

5.7 Рух угору та вниз по схилах

Інформацію щодо максимального безпечного кута схилу див. у розділі 10.1 *Технічні характеристики, стор. 61.*



ОБЕРЕЖНО! Небезпека перекидання

- З'їжджайте вниз зі швидкістю не більше 2/3 від максимальної швидкості. Уникайте різких змін напрямку руху та раптових гальмувань на схилах.
- Завжди повертайте спинку свого сидіння або нахил сидіння (якщо доступне регулювання нахилу сидіння) у вертикальне положення, перш ніж починати підйом по схилу. Ми рекомендуємо розташовувати спинку сидіння або нахил сидіння трішки до тилу, перш ніж починати спуск по схилах.
- Завжди опускайте підйомник (якщо наявний) у найнижче положення, перш ніж починати підйом або спуск по схилу.
- Ніколи не намагайтеся підніматися схилом чи спускатися з нього по слизькій поверхні або ж там, де існує ризик буксування (наприклад, волога поверхня, лід тощо).
- Намагайтеся не висідати з інвалідного візка з електроприводом, коли він перебуває на схилі або під кутом.
- Завжди їдьте по дорозі або по своєму шляху прямо, а не зигзагами.
- Ніколи не намагайтеся розвертатися на схилі або негоризонтальній площині.



ОБЕРЕЖНО!

Гальмівний шлях набагато довший у разі спуску зі схилу ніж на рівній поверхні.

- Ніколи не з'їжджайте зі схилу, який перевищує розрахований кут схилу (див. розділ 10.1 *Технічні характеристики, стор. 61.*)

5.8 Використання на дорогах загального користування

Якщо ви хочете використовувати ваш інвалідний візок з електроприводом на дорогах загального користування і якщо національне законодавство вимагає наявності системи освітлення, ваш інвалідний візок з електроприводом має бути обладнаний відповідною освітлювальною установкою. Залежно від країни можуть знадобитися додаткові модифікації. Якщо у вас виникли запитання, зв'яжіться з постачальником Invacare.

5.9 Штовхання інвалідного візка з електроприводом у режимі нейтрального ходу

приводаи інвалідного візка з електроприводом оснащені автоматичними гальмами, які не дають можливості інвалідному візку з електроприводом некеровано скочуватися, коли пульт дистанційного керування вимкнено. Під час ручного штовхання інвалідного візка з електроприводом на нейтральному ходу слід вимкнути магнітні гальма.



Штовхання інвалідного візка з електроприводом уручну може вимагати більшої фізичної сили, ніж очікувалося (більше 100 Н). Однак це необхідне зусилля відповідає вимогам ISO 7176-14.

- i** Режим руху на нейтральному ході призначений для маневрування інвалідним візком з електроприводом на коротких відстанях. Ручки для штовхання або штовхачі полегшують цю функцію, але майте на увазі, що обмежений простір між ногами асистента та задньою частиною інвалідного візка з електроприводом може перешкоджає переміщенню.

5.9.1 Роз'єднання зчеплення приводів



ОБЕРЕЖНО! Ризик некерованого від'їзду інвалідного візка з електроприводом

- Коли зчеплення приводів від'єднано (для штовхання в режимі вільного ходу), електромагнітні гальма привода деактивуються. Під час паркування інвалідного візка з електроприводом поворотні ручки для приєднання та від'єднання приводів мають бути надійно зафіксовані в положенні «DRIVE» (електромагнітні гальма активовано).

- i** Приводи може від'єднувати лише супроводжуюча особа, а не користувач.

Це гарантує, що від'єднання приводів виконає лише супроводжуюча особа, яка може зафіксувати інвалідний візок з електроприводом і не допустити його ненавмисного скочування.

Фіксувальні поворотні ручки для від'єднання приводів розташовані на кожному приводі.

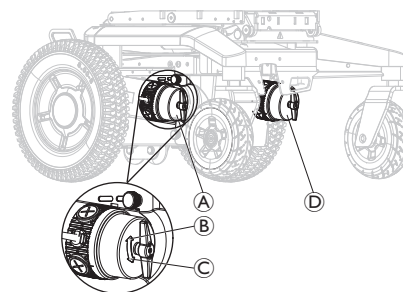

Відключення правого привода (з ракурсу користувача)

1. Вимкніть пульт дистанційного керування.
2. Поверніть фіксуючу поворотну ручку правого привода **A** за годинниковою стрілкою **B**.
Привід відключено.
3. Поверніть фіксуючу поворотну ручку правого привода **A** проти годинникової стрілки **C**.
Привід підключено.

Відключення лівого привода (з ракурсу користувача)

1. Вимкніть пульт дистанційного керування.
2. Поверніть фіксуючу поворотну ручку лівого привода **A** проти годинникової стрілки **C**.
Привід відключено.
3. Поверніть фіксуючу поворотну ручку лівого привода **A** за годинниковою стрілкою **B**.
Привід підключено.

6 Система засобів керування

6.1 Система захисту засобів керування

Система засобів керування інвалідного візка з електроприводом оснащена системою захисту від перевантаження.

Якщо привід працює в умовах сильного навантаження протягом тривалого періоду (наприклад, під час виїзду на крутий пагорб), а особливо за високих температур навколишнього середовища, система засобів керування може перегрітися. У цьому випадку потужність інвалідного візка поступово знижуватиметься, доки інвалідний візок не зупиниться. На дисплеї стану відображається відповідний код помилки (див. посібник користувача до свого пульта дистанційного керування). Якщо вимкнути пульт дистанційного керування та повторно його ввімкнути, код помилки більше не відобразиться, а систему засобів керування буде знову ввімкнено. Однак може минути до п'яти хвилин, доки система засобів керування достатньо охолонить, щоб привід знову запрацював на повну потужність.

Якщо привід блокується внаслідок наїзду на перешкоду, яку неможливо подолати, наприклад на зависокий бордюр чи щось подібне, і користувач намагається подолати цю перешкоду протягом понад 20 секунд, система засобів керування автоматично вимикається, щоб не допустити пошкодження приводів. На дисплеї стану відображається відповідний код помилки (див. посібник користувача до свого пульта дистанційного керування). Якщо вимкнути пульт дистанційного керування та повторно його ввімкнути, код помилки більше не відобразиться, а систему засобів керування буде знову ввімкнено.

6.1.1 Використання автоматичного вимикача



Автоматичний вимикач не можна використовувати як кнопку ввімкнення/вимкнення. За використання автоматичного вимикача система LiNX може втратити таку інформацію, як правильний час, що відображається на пульті дистанційного керування.



Не потрібно використовувати автоматичний вимикач під час перевезення інвалідного візка в транспортному засобі.



Інвалідний візок з електроприводом не можна заряджати, коли автоматичний вимикач вимкнено.



Дефективний автоматичний вимикач можна замінювати лише після перевірки стану всієї системи засобів керування. Заміну повинен проводити спеціаліст постачальника компанії Invascare. Щоб отримати докладнішу інформацію про тип автоматичного вимикача, див. розділ 10.1 *Технічні характеристики*, стор. 61.

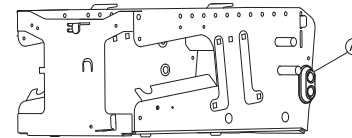

Автоматичний вимикач **A** розташований із лівого боку акумуляторного відсіку.

Автоматичний вимикач є додатковою функцією безпеки системи захисту засобів керування. Коли система перевантажується, автоматичний вимикач вимикається автоматично. У небезпечній ситуації або коли інвалідний візок з електроприводом починає працювати непередбачувано, автоматичний вимикач можна використовувати для швидкої ізоляції джерела живлення від акумулятора.

Його також можна використовувати для ручного відключення електроживлення інвалідного візка з електроприводом, коли візок транспортується без нагляду, наприклад під час авіаперельоту (див. розділ 7.4 *Транспортування інвалідного візка з електроприводом без користувача, стор. 48*).



1. Щоб вимкнути живлення вручну, пересуньте автоматичний вимикач угору **Ⓑ**.
2. Якщо автоматичний вимикач було вимкнено автоматично або вручну, пересуньте його вниз **Ⓒ**, щоб знову ввімкнути живлення.

6.2 Акумулятори

Живлення отримується з двох акумуляторів 12 В. Акумулятори не потребують обслуговування, а лише регулярного заряджання. У представлених далі розділах ви знайдете інформацію про заряджання, транспортування, зберігання, обслуговування та використання акумуляторів і поводження з ними.

6.2.1 Загальна інформація про заряджання

Нові акумулятори слід завжди повністю заряджати перед першим використанням. Нові акумулятори розвинуть повну потужність після орієнтовно 10–20 циклів заряджання-розряджання (пусковий період). Цей пусковий період потрібен для повної активації акумулятора на максимальну потужність і термін служби. Таким чином, дальність пробігу та час роботи інвалідного візка з електроприводом можуть збільшитися в процесі експлуатації.

Гелеві свинцево-кислотні акумулятори або акумулятори AGM не мають ефекту пам'яті, як нікель-кадмієві акумулятори.

6.2.2 Загальні вказівки щодо заряджання

Дотримуйтеся наведених нижче інструкцій, щоб забезпечити безпечне використання та тривалий термін служби акумуляторів:

- Перед першим використанням заряджайте протягом 18 годин.
- Ми рекомендуємо заряджати акумулятори щодня після кожного розряджання, навіть після часткового розряджання, а також щоночі. Залежно від рівня розрядження повне перезарядження акумуляторів може зайняти до 12 годин.
- Якщо індикатор заряду досяг діапазону червоного світлодіода, заряджайте акумулятори мінімум 16 годин, ігноруючи екран завершення заряджання!
- Намагайтеся заряджати протягом 24 годин раз на тиждень, щоб забезпечити повне заряджання обох акумуляторів.
- Не використовуйте акумулятори з низьким рівнем заряду, не заряджаючи їх періодично повністю.
- Не заряджайте акумулятори за екстремальних температур. Для заряджання не рекомендуються високі температури більше 30 °C, а також низькі температури менше 10 °C.
- Використовуйте лише зарядні пристрої класу 2. Цей клас зарядних пристроїв можна залишати без нагляду під час заряджання. Усі зарядні пристрої, що постачаються компанією Invacare, відповідають цим вимогам.
- Акумулятори не можуть бути заряджені надмірно, якщо ви використовуватимете зарядний пристрій, який постачається в комплекті з вашим інвалідним візком з електроприводом, або зарядний пристрій, схвалений Invacare.
- Захистіть свій зарядний пристрій від джерел тепловиділення, зокрема пристроїв опалення та прямого сонячного світла. Якщо зарядний пристрій акумулятора перегрівається, зарядний струм зменшиться, а процес заряджання затягнеться.

6.2.3 Заряджання акумуляторів

Розташування роз'єму для зарядки та додаткову інформацію про заряджання акумуляторів див. у посібниках користувача для вашого пульта дистанційного керування та зарядного пристрою.



УВАГА!
Ризик травмування, якщо інвалідний візок з електроприводом використовується під час заряджання.

- НЕ намагайтеся заряджати акумулятори під час експлуатації інвалідного візка з електроприводом.
- НЕ сидіть в інвалідному візку з електроприводом під час заряджання акумуляторів.



УВАГА!
Небезпека пожежі

- Заряджайте інвалідний візок з електроприводом лише в добре провітрюваному приміщенні, щоб запобігти накопиченню легкозаймистого газу.
- Під час процесу заряджання утворюються вибухонебезпечні гази. Тримайте інвалідний візок з електроприводом і зарядний пристрій подалі від джерел займання, таких як полум'я та іскри.



УВАГА!
У разі використання неправильного зарядного пристрою існує ризик вибуху та знищення акумуляторів

- Використовуйте лише зарядний пристрій, який постачається в комплекті з вашим інвалідним візком з електроприводом, або зарядний пристрій, схвалений компанією Invascare.



УВАГА!
У разі потрапляння вологи на зарядний пристрій існує ризик ураження електричним струмом та пошкодження зарядного пристрою.

- Захищайте зарядний пристрій від потрапляння води.
- Завжди заряджайте акумулятори в сухому середовищі.



УВАГА!
У разі пошкодження зарядного пристрою існує ризик короткого замикання та враження електричним струмом

- Не використовуйте зарядний пристрій, якщо він падав або зазнав пошкоджень.



УВАГА!
Ризик ураження електричним струмом і пошкодження акумуляторів

- НІКОЛИ не намагайтеся перезарядити акумулятори, під'єднуючи кабелі безпосередньо до акумуляторних клем.



УВАГА!
У разі використання пошкодженого кабелю-подовжувача існує ризик займання та враження електричним струмом

- Використовуйте кабель-подовжувач виключно у випадках, коли це вкрай необхідно. У разі застосування такого кабелю переконайтеся, що він перебуває в належному стані.

1. Вимкніть інвалідний візок з електроприводом.
2. Під'єднайте зарядний пристрій до роз'єму для зарядки.
3. Під'єднайте зарядний пристрій до джерела живлення.



Акумулятори оснащено захисними вентиляційними отворами, які забезпечують випаровування газу, що утворюється під час процесу заряджання. Якщо вентиляційні отвори не випускають газ належним чином, акумулятори можуть перегріватись і незворотно деформуватись. Може з'явитися неприємний запах і знизитися продуктивність акумуляторів. Однак акумулятори залишаються безпечними. негайно припиніть заряджання та дайте інвалідному візку з електроприводом охолонути. Зверніться до свого постачальника, щоб замінити акумулятори.

6.2.4 Відключення живлення інвалідного візка з електроприводом після заряджання

1. Після завершення заряджання спочатку від'єднайте зарядний пристрій від джерела живлення, а потім від'єднайте штепсель від пульта дистанційного керування.

6.2.5 Зберігання та обслуговування

Дотримуйтеся наведених нижче інструкцій, щоб забезпечити безпечне використання та тривалий термін служби акумуляторів:

- Завжди зберігайте інвалідний візок з електроприводом повністю зарядженим.
- Не залишайте акумулятори з низьким рівнем заряду протягом тривалого часу. Заряджайте розряджений акумулятор якнайшвидше.
- Якщо ваш інвалідний візок з електроприводом протягом довгого періоду часу (більше двох тижнів) не використовується, акумулятори слід заряджати принаймні один раз на місяць для того, щоб вони зберігали повний заряд і завжди були заряджені перед використанням.
- Уникайте вкрай високих і низьких температур під час зберігання. Ми рекомендуємо зберігати інвалідний візок з електроприводом за температури 15 °C.

- Гелеві акумулятори та акумулятори AGM не потребують обслуговування. Будь-які проблеми з обслуговуванням повинні вирішувати добре підготовлені спеціалісти з інвалідних візків з електроприводом.

6.2.6 Інструкції щодо використання акумуляторів



ОБЕРЕЖНО! **Ризик пошкодження акумуляторів.**

— Уникайте надглибокого розряджання та ніколи не розряджайте акумулятори повністю.

- Звертайте увагу на індикатор заряду акумулятора! Зарядіть акумулятори, якщо індикатор заряду акумулятора показує, що заряд акумулятора низький. Наскільки швидко акумулятори розряджатимуться, залежить від багатьох обставин, зокрема температури зовнішнього середовища, стану дорожнього покриття, тиску в шинах, маси водія, манери водіння та використання системи освітлення, якщо вона є.
- Завжди намагайтеся заряджати акумулятори до того, як індикатор на пульті дистанційного керування почне відображати стан зарядки червоним кольором. Червоний колір означає залишок заряду близько 20 %.
- Коли блимає один червоний світлодіод, умикається функція збереження заряду акумулятора. З цього часу швидкість і прискорення суттєво знижуються. Це дасть вам змогу повільно вивести інвалідний візок з електроприводом у безпечне місце, перш ніж живлення електронної системи остаточно відключиться. Це глибоке розряджання, якого слід уникати.
- Пересування, коли блимає червоний світлодіод, означає надзвичайне навантаження на акумулятор, за звичайних умов його слід уникати.

- Зверніть увагу, що за температури нижче 20 °C номінальний заряд акумулятора починає знижуватися. Наприклад, при -10 °C заряд знижується приблизно на 50 % від номінального заряду акумулятора.
 - Для уникнення пошкодження акумуляторів ніколи не допускайте, щоб вони були повністю розряджені. Не починайте поїздки при дуже розряджених акумуляторах, крім випадків, коли це абсолютно необхідно, оскільки це призведе до перевантаження акумуляторів та скоротить їхній термін служби.
 - Що раніше ви перезарядите акумулятори, то на довше їх вистачить.
 - Глибина розрядження впливає на термін служби. Що напруженіше акумулятору доводиться працювати, то коротший термін його служби. Приклади:
 - Одне глибоке розрядження варте 6 звичайних циклів (вимикаються зелені /помаранчеві світлодіоди).
 - Термін служби акумулятора становить близько 500 циклів при розряджанні на 80 % (вимикаються перші 4 світлодіодів) або близько 5000 циклів при розряджанні на 10 % (вимикається 1 світлодіод).
-  Кількість світлодіодів може різнитися залежно від типу пульта дистанційного керування.
- За нормальної експлуатації за місяць акумулятор має розряджатися до вимкнення всіх зелених і помаранчевих світлодіодів. Це має відбутися за один день. Після цього необхідно провести зарядження протягом 16 годин для відновлення.

6.2.7 Очищення клем акумулятора



УВАГА!

- Більшість акумуляторів продаються без інструкцій. Однак на кришках елементів часто зазначаються попередження. Уважно їх прочитайте.



- НЕ ДОПУСКАЙТЕ потрапляння рідини з акумулятора на шкіру, одяг або інші речі. Це одна з форм кислоти, яка може спричинити шкідливі або небезпечні опіки. Якщо рідина потрапила на шкіру, НЕГАЙНО та ретельно промийте уражену ділянку прохолодною водою. У серйозних випадках або в разі потрапляння в очі НЕГАЙНО зверніться за медичною допомогою.

1. Перевірте клема акумулятора на наявність корозії.
2. Переконайтеся, що пластикові ковпачки встановлено на отворах для елементів акумулятора.
3. Очистьте клема за допомогою інструмента для чищення акумуляторів, щітки по металу або наждачного паперу середньої зернистості.
 -  Після завершення чищення ділянки мають бути блискучими, а не матовими.
4. Ретельно видаліть пил з усіх металевих частинок.

6.2.8 Транспортування акумуляторів

Акумулятори, які постачаються в комплекті з вашим інвалідним візком з електроприводом, не є небезпечними продуктами. Ця класифікація базується на німецьких Розпорядженнях про перевезення небезпечних вантажів автомобільним транспортом (GGVS), а також на Розпорядженнях про перевезення небезпечних вантажів залізничним / повітряним транспортом IATA/DGR. Акумулятори можна транспортувати без обмежень автотранспортом, залізницею та літаком. Щоправда, окремі транспортні компанії мають власні правила, які можуть обмежувати або забороняти окремі процедури транспортування. Звертайтеся до транспортної компанії для довідки стосовно кожного окремого випадку.

6.2.9 Загальні вказівки щодо поводження з акумуляторами

- Термін експлуатації акумуляторів завершиться, коли запас ходу суттєво зменшується порівняно зі звичайним. Щоб отримати докладнішу інформацію, зв'яжіться з постачальником або спеціалістом із технічного обслуговування.
- Акумулятори повинні встановлювати добре підготовлені спеціалісти з обслуговування інвалідних візків з електроприводом або особи з достатнім рівнем знань. У них є необхідна підготовка та інструменти для безпечного й правильного виконання роботи.

6.2.10 Правильне поводження з пошкодженими акумуляторами

Якщо акумулятори несправні або пошкоджені, інвалідний візок з електроприводом не можна використовувати за жодних обставин. Зверніться до свого постачальника щодо ремонту або заміни акумуляторів.

З пошкодженими акумуляторами повинен працювати лише належно навчений технік з обслуговування інвалідних візків з електроприводом.



ОБЕРЕЖНО!

Витік кислоти з пошкоджених акумуляторів може призвести до корозії та опіків.

- Одяг, забруднений кислотою, негайно зняти з себе.

Після контакту зі шкірою:

- Негайно промийте уражену зону великою кількістю води.

Після контакту з очима:

- Негайно промийте очі проточною водою протягом декількох хвилин; зверніться до лікаря.

Правильна утилізація відпрацьованих або пошкоджених акумуляторів

Акумулятори утилізуються відповідно до спеціальних правил. Ваш постачальник має всю доступну інформацію для безпечної заміни та утилізації дефектних акумуляторів.



УВАГА!

Ризик опіків

- Ніколи не торкайтеся перегрітих акумуляторів і не виймайте їх. Просто відключіть зарядний пристрій від мережі.
- Ніколи не торкайтеся акумуляторів, що протікають.

7 Транспортування

7.1 Транспортування — Загальна інформація



УВАГА!

Ризик отримання серйозної травми або смерті користувача та інших людей в автомобілі, якщо інвалідний візок з електроприводом фіксується системою кріплення від стороннього виробника і власна маса інвалідного візка з електроприводом перевищує максимальне значення, на яке розрахована система кріплення

- Переконайтеся, що вага інвалідного візка з електроприводом не перевищує максимальне значення, на яке розрахована система кріплення. Ознайомтеся з інформацією, наведеною в технічній документації виробника системи кріплення.
- Якщо ви не знаєте точної маси свого інвалідного візка з електроприводом, зважте його на відкаліброваних вагах.



УВАГА!

Ризик травмування або пошкодження засобу

Якщо інвалідний візок з електроприводом обладнаний підносом або іншим допоміжним обладнанням, воно може відірватися під час переміщення в транспортний засіб і спричинити пошкодження візка або травмування користувачів у разі зіткнення.

- Якщо це можливо, інше допоміжне обладнання інвалідного візка слід або прикріплювати до візка, або знімати з нього й закріплювати в транспортному засобі під час поїздки.



- За наявності підноса завжди знімайте його перед транспортуванням інвалідного візка з електроприводом.

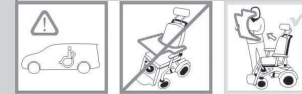

ВАЖЛИВО!

- У транспортному засобі має бути міцна підлога, щоб витримати загальну вагу пасажирів, інвалідного візка й аксесуарів/оснащення.

7.2 Перенесення інвалідного візка з електроприводом у транспортний засіб



УВАГА!

Існує загроза того, що інвалідний візок перекинеться, якщо його переносити до транспортного засобу, коли користувач і надалі перебуває у візку.

- Переміщуйте інвалідний візок з електроприводом без користувача, коли це можливо.
- Якщо інвалідний візок з електроприводом необхідно перемістити в транспортний засіб за допомогою пандуса, коли користувач перебуває у візку, переконайтеся, що пандус не перевищує розрахованого кута схилу.



- Якщо інвалідний візок з електроприводом потрібно перенести до транспортного засобу за допомогою пандуса, який перебуває під кутом, більшим за розрахований кут схилу, необхідно використовувати лебідку. У цьому випадку супроводжуюча особа може безпечно стежити за процесом і допомагати переносити засіб.
- Натомість можна використати підйомник із платформою.
- Переконайтеся у тому, що сукупна вага інвалідного візка з електроприводом і користувачем не перевищує максимальну сукупну вагу, допустиму для пандуса чи підйомника з платформою.
- Під час перенесення інвалідного візка з електроприводом до транспортного засобу спинка та нахил сидіння завжди мають перебувати у вертикальному положенні, а підйомник сидіння має бути опущено донизу (див. розділ 5.7 *Рух угору та вниз по схилах*, стор. 33).



УВАГА!

Ризик травмування та пошкодження інвалідного візка з електроприводом і транспортного засобу

- Ризик перекидання або неконтрольованого руху інвалідного візка з електроприводом у разі його переміщення в транспортний засіб по пандусу, що перевищує розрахований кут схилу.
- Переміщуйте інвалідний візок з електроприводом у транспортний засіб без користувача.
 - Супроводжуюча особа має допомагати під час переміщення.
 - Переконайтеся, що всі особи, які здійснюють догляд, повністю розуміють посібник з експлуатації пандуса та лебідки.



- Переконайтеся, що лебідка підходить для вашого інвалідного візка з електроприводом.
- Використовуйте лише відповідні точки кріплення ременів. Не використовуйте знімні або рухомі компоненти інвалідного візка з електроприводом як точки кріплення ременів.



УВАГА!

Ризик травмування та небезпека пошкодження інвалідного візка з електроприводом

- Якщо інвалідний візок з електроприводом переноситиметься до транспортного засобу за допомогою підйомника, коли ввімкнено пульс дистанційного керування, є ризик того, що засіб буде нестійким і впаде з підйомника.
- Перш ніж переносити інвалідний візок з електроприводом за допомогою підйомника, вимкніть пристрій і від'єднайте магістральну шину під пульта дистанційного керування або акумулятори від системи.

1. В'їжджати інвалідним візком з електроприводом у транспортний засіб чи завозити його туди необхідно за допомогою відповідного пандуса.
2. Закріпіть інвалідний візок з електроприводом у транспортному засобі (див. розділ 7.3 *Використання інвалідного візка з електроприводом як сидіння транспортного засобу*, стор. 43) і закріпіть користувача в інвалідному візку (див. розділ 7.3.3 *Захист користувача в інвалідному візку з електроприводом*, стор. 45).

7.3 Використання інвалідного візка з електроприводом як сидіння транспортного засобу

Не кожен інвалідний візок з електроприводом автоматично має дозвіл на використання як сидіння транспортного засобу. Маркування, наведене нижче, указує на те, можна використовувати інвалідний візок з електроприводом як сидіння в автомобілі чи ні.

Якщо інвалідний візок з електроприводом **НЕ МОЖЕ** використовуватися як сидіння транспортного засобу, це позначено таким маркуванням:



ISO 7176-19

Якщо інвалідний візок з електроприводом можна використовувати як сидіння транспортного засобу, точки кріплення ременів позначені такою етикеткою:



ISO 7176-19

Для використання як сидіння транспортного засобу інвалідний візок з електроприводом має бути оснащений точками кріплення ременів, щоб його можна було зафіксувати в автомобілі. Ці аксесуари/оснащення можуть входити в стандартний комплект інвалідного візка з електроприводом для замовлення та доставки в певних країнах (наприклад, у Великій Британії), але також можуть бути придбані додатково в Invascare в інших країнах.

Наведена нижче інформація актуальна лише тоді, коли ваш інвалідний візок з електроприводом можна використовувати як сидіння транспортного засобу.



УВАГА!

Ризик серйозної травми

Інвалідний візок з електроприводом розроблено та протестовано на відповідність вимогам стандарту ISO 7176-19 для використання тільки як сидіння, встановленого обличчям уперед у транспортному засобі. Інвалідний візок з електроприводом пройшов динамічні випробування в положенні «обличчям уперед» з антропоморфним випробувальним пристроєм ATD (антропоморфний випробувальний пристрій, «манекен для краш-тестів»), пристебнутим триточковим ременем безпеки.

Якщо не дотримуватися будь-якої з інструкцій, у разі зіткнення можуть виникнути серйозні травми або пошкодження:

- Забороняється вносити зміни або замінювати місця кріплення інвалідного візка з електроприводом або конструкційні та каркасні деталі чи компоненти, оскільки це може вплинути на аварійну безпеку інвалідного візка з електроприводом, а також змінити його характеристики при звичайному використанні. Якщо є необхідність внести такі зміни, слід проконсультуватися з компанією Invascare.
- Використовуйте лише захищені від розливу герметичні акумулятори, схвалені компанією Invascare.
- Важливо, щоб інвалідний візок з електроприводом пройшов перевірку вповноваженим постачальником для визначення того, чи придатний він для повторного використання після будь-якого типу зіткнення з транспортним засобом.

Інвалідний візок з електроприводом може використовуватися як сидіння транспортного засобу разом із системою кріплення, яка пройшла перевірку й отримала схвалення відповідно до стандарту ISO 10542. Транспортний засіб має бути професійно переобладнаний для закріплення інвалідного візка з електроприводом. За додатковою інформацією звертайтеся до виробника транспортного засобу.

 Якщо це можливо, користувач має завжди залишати інвалідний візок з електроприводом, щоб користуватися сидінням автомобіля та встановленою виробником транспортного засобу системою фіксації. Незайнятий візок слід зберігати у вантажному відсіку або закріплювати в транспортному засобі під час подорожі.



Інвалідний візок з електроприводом, дозволений для використання як сидіння транспортного засобу, пройшов краш-тест за стандартом ISO 7176-19 для використання в дорожніх транспортних засобах і відповідає вимогам для транспортування обличчям уперед і при лобових зіткненнях.

Під час аварійного випробування манекен було закріплено за допомогою тазових ременів безпеки та ременів для верхньої частини тіла. Для зменшення ризику травмування голови або верхньої частини тіла слід використовувати обидва типи ременів безпеки.

 Випробування компанії Invacare із системами кріплення, які відповідають вимогам стандарту ISO 10542-1 та спорядженій масі інвалідного візка з електроприводом. Інформацію щодо спорядженої маси див. у розділі 10.1 *Технічні характеристики, стор. 61.*

7.3.1 Закріплення інвалідного візка з електроприводом, що використовується як сидіння транспортного засобу

Інвалідний візок з електроприводом обладнано точками кріплення ременів. Для фіксації можна використовувати карабіни або ремінні петлі.



ОБЕРЕЖНО!

Існує небезпека отримання травми, якщо інвалідний візок з електроприводом належним чином не закріплено під час використання як сидіння транспортного засобу.

- Завжди використовуйте систему кріплення, що підходить для сумарної ваги пасажирів та інвалідного візка з електроприводом.
- Якщо це можливо, користувач завжди повинен покидати інвалідний візок з електроприводом і використовувати сидіння транспортного засобу та ремені безпеки в транспортному засобі.
- Інвалідний візок з електроприводом слід закріплювати в транспортному засобі в цільовому напрямку руху.
- Фіксувати інвалідний візок з електроприводом необхідно відповідно до вказівок у посібнику користувача виробників інвалідного візка з електроприводом та системи кріплення.
- Завжди знімайте та фіксуйте будь-які комплектуючі деталі, закріплені на інвалідному візку з електроприводом, наприклад тримачі підборіддя або столи.
- Якщо ваш інвалідний візок з електроприводом обладнано спинкою з регульованим кутом, її необхідно перемістити у вертикальне положення.



- Повністю опустіть підняті опори для ніг, якщо вони встановлені.
- Повністю опустіть підйомник сидіння, якщо він наявний.

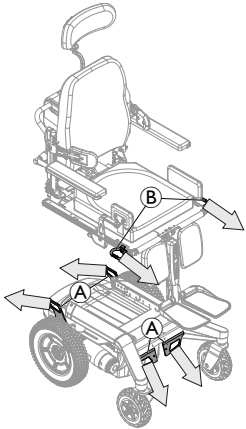

1. Закріпіть інвалідний візок в положенні «обличчям уперед» ременями системи кріплення в таких місцях:
 - a. Чотири точки кріплення ременів **A** на основі електроживлення інвалідного візка (два спереду й два ззаду).
 - b. Системи з підйомником: дві додаткові точки кріплення ременів **B** з кожного боку сидіння перед напрямними сидіння.
2. Закріпіть інвалідний візок з електроприводом, затягнувши ремені відповідно до вказівок у посібнику користувача виробника системи кріплення.

 Стрілки вказують напрямок кріплення до транспортного засобу.

 Сидіння Ultra Low Maxx слугує прикладом систем із підйомником.

7.3.2 Використання додаткових точок кріплення ременів

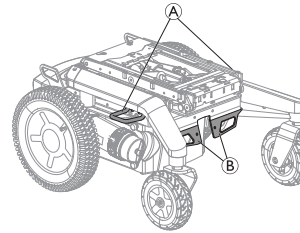

Інвалідний візок з електроприводом може бути оснащено додатковими точками кріплення ременів **A** для легшого доступу.



Якщо додаткові точки кріплення ременів використовуються для кріплення інвалідного візка з електроприводом, стандартні точки кріплення спереду **B** не слід використовувати.

7.3.3 Захист користувача в інвалідному візку з електроприводом



ОБЕРЕЖНО!
Ризик травмування під час використання інвалідного візка з електроприводом як сидіння транспортного засобу, якщо підголівник неправильно відрегульовано або не встановлено.

Це може призвести до розтягнення шиї при зіткненні.

— Обов'язково потрібно встановити підголівник.

Підголівник, який постачається додатково для цього інвалідного візка з електроприводом від Invcare, ідеально підходить для використання під час транспортування.



- Підголівник необхідно відрегулювати по висоті вух користувача.

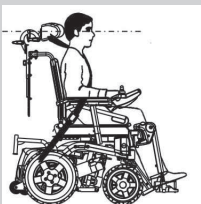

Під час аварійного випробування манекен було закріплено за допомогою тазових ременів безпеки та ременів для верхньої частини тіла. Для зменшення ризику травмування голови або верхньої частини тіла слід використовувати обидва типи ременів безпеки.



ОБЕРЕЖНО!

Існує ризик отримання травми, якщо користувач належним чином не зафіксований в інвалідному візку з електроприводом.

- Пристрої безпечної фіксації мають використовуватися, тільки якщо вага користувача інвалідного візка становить 23 кг чи більше.
- Навіть якщо інвалідний візок з електроприводом оснащено ременем фіксації положення або будь-якою іншою системою ременів, інтегрованою в інвалідний візок, ними не можна замінити необхідний ремінь фіксації положення, який відповідає стандарту ISO 10542, у транспортному засобі. Завжди використовуйте ремінь безпеки, встановлений у транспортному засобі.
- Реміні безпеки необхідно затягувати якомога міцніше, але так, щоб у користувача не виникало відчуття дискомфорту.



- Не можна застосовувати перекручені ремені безпеки.
- Переконайтеся, що третя точка кріплення ременя безпеки для сидіння зафіксована не на підлозі транспортного засобу безпосередньо, а по вертикалі.
- Для утримання пасажирів необхідно використовувати ремені безпеки як для таза, так і для верхньої частини тулуба, щоб зменшити ймовірність удару головою та грудьми об елементи транспортного засобу. Ці ремені слід використовувати разом лише за призначенням.
- Будь-які кріплення для утримання пасажирів в інвалідному візку, наприклад 3-точкові ремені, ремені для тулуба або ремені фіксації положення (поясні ремені, ремені на коліна) не можна використовувати для утримання пасажирів в рухомому транспортному засобі або покладатися на них. Замість цього завжди використовуйте закріплену в транспортному засобі та сертифіковану систему фіксації пасажирів.
- Під час використання системи фіксації пасажирів слід подбати про те, щоб пряжка ременя безпеки розташовувалася так, аби кнопка розблокування не контактувала з компонентами інвалідного візка з електроприводом під час транспортування та під час аварії.



- Ремені безпеки мають прилягати до тіла користувача. Їх не можна розміщати на відстані від тіла користувача, охоплюючи частини інвалідного візка з електроприводом, такі як підлокітники або колеса.

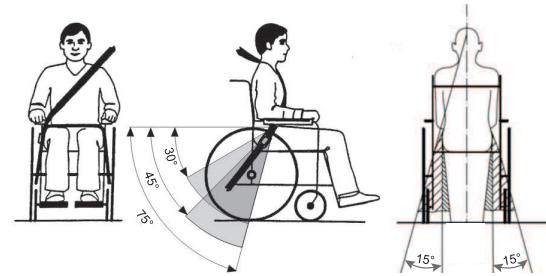

Тазовий ремінь необхідно розташувати в зоні між тазом і стегнами користувача таким чином, щоб він був вільний, але не занадто послаблений. Ідеальний кут тазового ремня по горизонталі — від 45° до 75°. Максимальний допустимий кут — від 30° до 75°. Кут ніколи не має бути менше 30°!

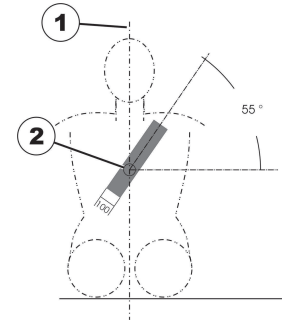

Ремінь безпеки, встановлений у транспортному засобі, слід застосовувати так, як показано на малюнку вище.

1) Центральна лінія тіла

2) Центр грудей

7.4 Транспортування інвалідного візка з електроприводом без користувача



ОБЕРЕЖНО! Ризик травмування

- Якщо вам не вдається безпечно зафіксувати інвалідний візок з електроприводом у транспортному засобі, Invacare рекомендує його не транспортувати.

Інвалідний візок з електроприводом можна транспортувати без обмежень автотранспортом, залізницею та літаком. Щоправда, окремі транспортні компанії мають власні правила, які можуть обмежувати або забороняти окремі процедури транспортування. Звертайтеся до транспортної компанії для довідки стосовно кожного окремого випадку.

- Перед транспортуванням інвалідного візка з електроприводом переконайтеся, що приводи під'єднано, а пульт дистанційного керування вимкнено.
- Компанія Invacare наполегливо рекомендує від'єднати або вийняти акумулятори. Перегляньте відповідний розділ про від'єднання акумуляторів у посібнику з обслуговування, який можна отримати в компанії Invacare.
- Компанія Invacare наполегливо рекомендує закріплювати інвалідний візок з електроприводом до підлоги транспортного засобу, у якому його перевозять.

7.5 Система стикування Dahl

Якщо інвалідний візок з електроприводом оснащено проміжною кріпильною плитою системи стикування Dahl, на спинці інвалідного візка з електроприводом є відповідне маркування. Значення на маркуванні пояснює дорожній просвіт інвалідного візка з електроприводом, оснащеного проміжною кріпильною плитою системи стикування Dahl.



УВАГА! Ризик смерті, отримання серйозної травми або пошкодження виробу

Якщо інвалідний візок з електроприводом не закріплено в системі стикування Dahl у напрямку руху, це може призвести до смерті, серйозних травм або пошкоджень.

- Інвалідний візок слід закріплювати в напрямку руху вперед. Цей інвалідний візок пройшов випробування за стандартом ISO 7176-19 для використання в дорожніх транспортних засобах і відповідає вимогам для транспортування обличчям уперед і при лобових зіткненнях. Візок не тестувався для інших напрямків руху в транспортному засобі.

Монтаж системи стикування Dahl у транспортних засобах

Тільки професійні компанії, що займаються переобладнанням або виготовленням транспортних засобів, пристосованих для інвалідних візків, можуть замовити систему стикування в компанії Dahl Engineering. Монтаж має здійснювати кваліфікований і досвідчений технічний спеціаліст. Компанія Dahl Engineering може надати інструкції з монтажу для широкого спектра транспортних засобів, яких необхідно дотримуватися при виконанні монтажних робіт. Зверніться до компанії Dahl Engineering, щоб отримати додаткову інформацію про схвалені транспортні засоби та місця встановлення. Контактна інформація компанії Dahl Engineering доступна на вебсайті www.dahlengineering.dk.

-  Щоб модернізувати інвалідний візок з електроприводом за допомогою системи стикування Dahl, украй важливо, щоб цей візок було оснащено правильною проміжною кріпильною плитою. На цій плиті має бути різьблення для фіксації запірної пластини системи стикування Dahl під інвалідним візком з електроприводом.
-  Максимальне корисне навантаження із системою стикування Dahl становить 136 кг.
-  Максимальна вага інвалідного візка з електроприводом не має перевищувати 200 кг.
-  Щоб отримати додаткову інформацію про модернізацію, зверніться до свого постачальника.
-  Опис того, як установити систему стикування Dahl, щоб зберегти маркування CE на виробі, міститься в посібнику з обслуговування цього інвалідного візка з електроприводом, який можна отримати в компанії Invascare.
-  Щоб отримати додаткову інформацію про запасні частини, встановлення аксесуарів/оснащення в транспортних засобах і обслуговування системи стикування Dahl, зверніться в компанію Dahl Engineering.



Розташування системи фіксації пасажирів при використанні тільки з системою стикування Dahl

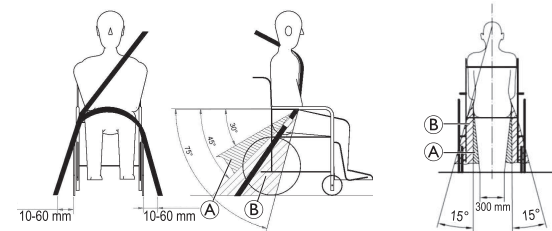

Під час використання інвалідного візка з електроприводом із системою стикування Dahl точки кріплення системи фіксації пасажирів до підлоги мають розташовуватися на відстані 10–60 мм від зовнішніх коліс із кожного боку. Тазовий ремінь слід затягувати низько на передній частині таза так, щоб кут нахилу тазового ременя перебував у межах бажаної зони А від 30° до 45°, як показано на зображенні. Бажано, щоб кут нахилу в межах додаткової зони Б був крутішим — від 45° до 75°, але не більше 75°.

Компоненти системи стикування Dahl

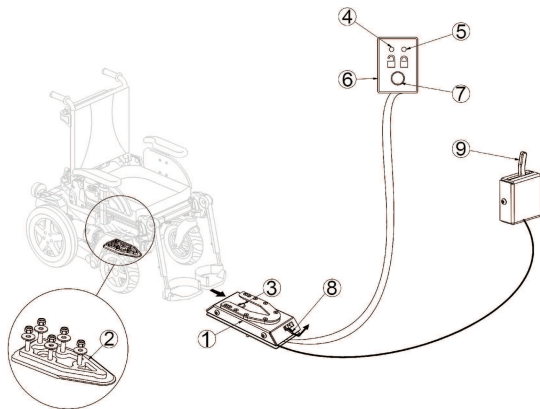

- (1) Станція стикування Dahl
- (2) Запірна пластина та розпірка 8 мм
- (3) Фіксатор
- (4) Червоний світлодіод
- (5) Зелений світлодіод
- (6) Панель керування
- (7) Кнопка розблокування
- (8) Ручний важіль аварійного розблокування
- (9) Ручний важіль керування (додатково)

Компанія Dahl Engineering пропонує дві системи стикування: MK II (№ Dahl 501750) і регульований за висотою привід під назвою Dahl VarioDock (№ Dahl 503600).

Фіксація в станції стикування Dahl



УВАГА! Ризик смерті, отримання серйозної травми або пошкодження виробу

Якщо транспортний засіб рухатиметься, коли інвалідний візок з електроприводом неправильно закріплено в системі стикування Dahl, це може призвести до смерті, серйозних травм або пошкоджень.

- Не дозволяється рухатися транспортним засобом, поки інвалідний візок з електроприводом установлюється на місце в станції стикування Dahl.
- Не переміщуйте транспортний засіб, якщо інвалідний візок з електроприводом і користувач не закріплені належним чином.
- Не починайте рух транспортного засобу, якщо лунає попереджувальний звуковий сигнал і/або блимає чи світиться червоний світлодіод на панелі керування.

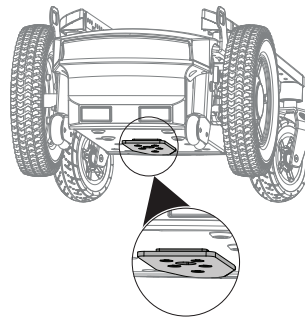

Вид ззаду

1. Повільно та прямолінійно переміщуйте інвалідний візок з електроприводом над станцією стикування Dahl (1). Запірна пластина (2) під інвалідним візком з електроприводом допомагає направляти візок у станцію стикування Dahl.
2. Якщо запірну пластину повністю закріплено в станції стикування Dahl, фіксатор (3) автоматично фіксує запірну пластину.
3. Станцію стикування Dahl оснащено контрольним перемикачем, який вказує, чи правильно закріплено запірну пластину в станції стикування Dahl.

Щойно запірна пластина торкнеться фіксатора, пролунає попереджувальний сигнал (високочастотне гудіння) і засвітиться червоний світлодіод на панелі керування (6), поки запірну пластину не буде повністю зафіксовано або поки інвалідний візок не буде вилучено із станції стикування Dahl.

4. Коли інвалідний візок з електроприводом буде належним чином закріплено, попереджувальний звуковий сигнал припиняється, червоний світлодіод гасне, а зелений світлодіод загоряється.
5. Пристебніться ременем безпеки транспортного засобу.

 Завжди перед переміщенням транспортного засобу перевіряйте, чи запірну пластину належним чином закріплено в системі стикування Dahl, спробувавши заднім ходом витягнути інвалідний візок з електроприводом із станції стикування Dahl. Виїзд заднім ходом із станції стикування Dahl без натискання червоної кнопки розблокування (7) на панелі керування має бути неможливим.

Розблокування із станції стикування Dahl

1. Зупиніться й не допускайте руху транспортного засобу.
2. Зніміть ремінь безпеки.
3. Перемістіть інвалідний візок з електроприводом уперед, щоб зняти тиск із фіксатора.
4. Натисніть червону кнопку розблокування (7) на панелі керування.
Фіксатор відпускається приблизно на п'ять секунд, після чого він автоматично знову блокується.
5. Упродовж п'яти секунд приберіть інвалідний візок з станції стикування Dahl.
Не намагайтеся рухати інвалідний візок з електроприводом назад, доки не засвітиться червоний світлодіод, який указує на розблоковане положення.

 Якщо ви спробуєте заїхати заднім ходом до того, як засвітиться червоний світлодіод, ви заблокуєте механізм блокування системи стикування Dahl, що унеможливить рух заднім ходом. Якщо це станеться, повторіть процедуру розблокування.

Ручне розблокування в разі збою живлення

 Для виконання подальших інструкцій потрібна допомога супроводжуючої особи.

1. Перемістіть інвалідний візок з електроприводом уперед, щоб зняти тиск із фіксатора.
2. Посуньте ручний важіль аварійного розблокування (8) убік і утримуйте його там, поки інвалідний візок з електроприводом від'їжджає.
3. Також можна встановити ручний важіль керування (9) з тросовим керуванням (аксесуар/оснащення).
Посуньте важіль убік і утримуйте його там, поки інвалідний візок з електроприводом від'їжджає.



Якщо ручне розблокування неможливе, до кожної станції стикування Dahl додається інструмент для аварійного розблокування, виконаний із червоного пластику.



1. Перемістіть інвалідний візок з електроприводом уперед, щоб зняти тиск із фіксатора.
2. Помістіть інструмент для аварійного розблокування в простір між запірною пластиною та станцією стикування Dahl.



3. Просуньте інструмент для аварійного розблокування та інвалідний візок уперед, доки фіксатор не буде притиснуто донизу.
4. Перемістіть інвалідний візок з електроприводом подалі від станції стикування Dahl.

8 Технічне обслуговування

8.1 Вступ до технічного обслуговування

Термін «Технічне обслуговування» означає будь-яке завдання, яке виконується для того, щоб медичний пристрій був у хорошому робочому стані та готовий до використання згідно з цільовим призначенням. Технічне обслуговування включає різні заходи, такі як щоденний догляд і чищення, технічний огляд, заходи з ремонту та модернізації.



Якщо рекомендується, один раз на рік привозьте свій інвалідний візок з електроприводом до повноваженого постачальника Invasage для перевірки його стану, щоб гарантувати безпеку пересування та придатність засобу до руху на дорогах.

8.2 Перевірка

У наведених нижче таблицях міститься перелік перевірок, які має здійснювати користувач, а також їхні інтервали. У разі незадовільного результату однієї з перевірок інвалідного візка з електроприводом ознайомтесь із зазначеним розділом або зверніться до повноваженого постачальника Invasage. Більш вичерпний список перевірок та інструкції щодо обслуговування наведені в посібнику з обслуговування для цього пристрою, який можна отримати в компанії Invasage. Однак цей посібник призначений для використання підготовленими й уповноваженими сервісними спеціалістами й містить завдання, які не можуть виконувати користувачі.

8.2.1 Перед кожним використанням інвалідного візка з електроприводом

Елемент	Перевірка	Якщо не пройдено
Гвинтові з'єднання	Перевірте всі з'єднання, такі як спинки та колеса, на надійність кріплення.	Зверніться до постачальника.
Сигнальна сирена	Перевірте правильність роботи.	Зверніться до постачальника.
Система освітлення	Перевірте, чи правильно функціонують усі світлові елементи, зокрема покажчики повороту, фари та задні габаритні вогні.	Зверніться до постачальника.

Елемент	Перевірка	Якщо не пройдено
Система блокування акумуляторного відсіку	Перевірте, чи система блокування акумуляторного відсіку працює належним чином. Фіксатори мають повністю ввійти в передбачені для них отвори (див. 7.4 <i>Транспортування інвалідного візка з електроприводом без користувача, стор. 48</i>).	Зверніться до постачальника.
Акумулятори	Переконайтеся, що акумулятори заряджені. Опис індикатора заряду акумулятора див. у посібнику користувача, наданому з пультом дистанційного керування.	Зарядіть акумулятори (див. розділ 6.2.3 <i>Зарядження акумуляторів, стор. 37</i>).

8.2.2 Щотижня

Елемент	Перевірка	Якщо не пройдено
Підлокітники / бокові деталі	Переконайтеся, що підлокітники надійно зафіксовані в тримачах і не хитаються.	Затягніть гвинт або затискний важіль, що утримує підлокітники. Зверніться до постачальника.
Шини (пневматичні)	Переконайтеся, що шини не пошкоджені.	Зверніться до постачальника.
	Перевірте, чи відповідає тиск у шинах потрібному рівню.	Накачайте шину до потрібного рівня тиску (див. розділ 8.3 <i>Колеса та шини, стор. 56</i> і 10.1 <i>Технічні характеристики, стор. 61</i>).
Шини (проколостійкі)	Переконайтеся, що шини не пошкоджені.	Зверніться до постачальника.

Елемент	Перевірка	Якщо не пройдено
Антиперекидачі	Переконайтеся, що антиперекидачі надійно зафіксовані й не хитаються. Перевірте справність пружинних затискачів антиперекидачів і правильно закріпіть антиперекидачі.	Зверніться до постачальника.

8.2.3 Щомісяця

Елемент	Перевірка	Якщо не пройдено
Усі обшиті деталі	Перевірте наявність пошкодження та зносу.	Зверніться до постачальника.

Елемент	Перевірка	Якщо не пройдено
Знімні опори для ніг	Переконайтеся, що опори для ніг надійно фіксуються, а механізм послаблення працює правильно.	Зверніться до постачальника.
	Переконайтеся, що всі параметри регулювання функціонують правильно.	Зверніться до постачальника.
Коліщатка	Переконайтеся, що коліщатка вільно обертаються та повертаються.	Зверніться до постачальника.
Привідні колеса	Переконайтеся, що привідні колеса обертаються без хитання. Найпростіше — попросити когось постояти за інвалідним візком з електроприводом і поспостерігати за привідними колесами, доки ви від'їжджатимете.	Зверніться до постачальника.

Елемент	Перевірка	Якщо не пройдено
Електронна система та роз'єми	Перевірте всі кабелі на наявність пошкодження та всі штепселі підключення на точність припасування.	Зверніться до постачальника.

8.3 Колеса та шини

Дії в разі пошкодження коліс

У разі пошкодження колеса зверніться до постачальника. З міркувань безпеки не слід ремонтувати колесо власноруч, а також не слід доручати ремонт неповноваженим особам.

Поводження з пневматичними шинами



ВАЖЛИВО!

Ніколи не використовуйте інвалідний візок з електроприводом для їзди, якщо тиск у шинах занижений. Це може призвести до пошкодження шини. Якщо тиск у шинах високий, можна пошкодити ободи.
— Накачайте шини до рекомендованого рівня тиску.



Використовуйте шинний манометр для перевірки рівня тиску.

Щотижня перевіряйте, чи тиск у шинах відповідає потрібному рівню. Див. розділ 8.1 Вступ до технічного обслуговування, стор. 53.

Щоб дізнатися рекомендований тиск у шинах, дивіться написи на шинах/ободах або зверніться до компанії Invacare. Нижче наведено таблицю перетворення одиниць тиску.

тиск у фунтах на квадратний дюйм (psi)														
22	23	25	26	28	29	30	32	33	35	36	38	39	41	44
тиск у барах														
1,5	1,6	1,7	1,8	1,9	2,0	2,1	2,2	2,3	2,4	2,5	2,6	2,7	2,8	2,9

8.4 Зберігання протягом короткого строку

На випадок серйозної несправності у ваш інвалідний візок з електроприводом вбудовано низку механізмів системи безпеки, які захистять його. Модуль живлення запобігає їзді вашого інвалідного візка з електроприводом.

Коли інвалідний візок з електроприводом перебуває в такому стані, а також в очікуванні ремонту:

1. Вимкніть джерело живлення.
2. Від'єднайте акумулятори.
Залежно від моделі інвалідного візка з електроприводом, ви можете вийняти акумуляторну батарею або від'єднати акумулятори від модуля живлення. Перегляньте відповідний розділ про від'єднання акумуляторів у посібнику з обслуговування, який можна отримати в компанії Invacare.
3. Зверніться до постачальника.

8.5 Довготривале зберігання

Якщо інвалідний візок з електроприводом не використовуватиметься протягом тривалого періоду часу, необхідно підготувати його до зберігання, щоб забезпечити довший термін служби інвалідного візка й акумуляторів.

Зберігання інвалідного візка з електроприводом і акумуляторів

- Ми рекомендуємо зберігати інвалідний візок з електроприводом за температури 15 °C та уникати зависокої та заниженої температур під час зберігання, щоб забезпечити довгий термін служби виробу й акумуляторів.
- Для компонентів перевірено та схвалено ширші температурні діапазони, які зазначено нижче.
 - Допустимий температурний діапазон для зберігання інвалідного візка з електроприводом становить від –40 °C до +65 °C.
 - Допустимий температурний діапазон для зберігання акумуляторів становить від –25 °C до 65 °C.
- Навіть якщо акумулятори не використовуються, вони розряджаються. Якщо інвалідний візок з електроприводом зберігатиметься довше двох тижнів, найкраще від'єднати акумулятори від модуля живлення. Залежно від моделі інвалідного візка з електроприводом, ви можете вийняти акумуляторну батарею або від'єднати акумулятори від модуля живлення. Перегляньте відповідний розділ про від'єднання акумуляторів у посібнику з обслуговування, який можна отримати в компанії Invacare. Якщо ви сумніваєтеся, який кабель необхідно від'єднати, зверніться до постачальника.
- Акумулятори слід завжди повністю заряджати перед зберіганням.
- Якщо інвалідний візок з електроприводом зберігатиметься довше чотирьох тижнів, перевіряйте стан акумуляторів один раз на місяць і за потреби перезаряджайте їх (перш ніж датчик акумулятора покаже половину заряду), щоб уникнути їх пошкодження.
- Зберігайте виріб у сухому добре провітрюваному середовищі, захищеному від впливу зовнішніх чинників.
- Накачайте пневматичні шини трохи вище нормального рівня.
- Пересувний засіб потрібно розміщувати на підлозі, на якій не залишатимуться сліди від контакту з гумою шин.

Підготовка інвалідного візка з електроприводом до використання

- Під'єднайте акумулятори до модуля живлення.
- Перед використанням акумулятори мають бути повністю заряджені.
- Інвалідний візок з електроприводом має перевірити вповноважений постачальник Invacare.

8.6 Чищення та дезінфекція

8.6.1 Загальні відомості про безпеку



ОБЕРЕЖНО!

Ризик зараження

- Дотримуйтесь заходів безпеки та використовуйте відповідні засоби захисту.



ОБЕРЕЖНО!

Ризик ураження електричним струмом і пошкодження виробу

- Вимкніть пристрій і від'єднайте його від мережі, якщо це можливо.
- Під час очищення електронних компонентів враховуйте їх клас захисту від потрапляння води.
- Переконайтеся, що вода не потрапляє на штепсель або розетку.
- Не торкайтеся розетки мокрими руками.

**ВАЖЛИВО!**

Неправильне чищення або використання неправильних засобів може завдати ушкоджень виробу.

- Усі засоби для чищення та дезінфекції мають бути ефективними, сумісними один з одним та нешкідливими для матеріалів, для чищення яких вони використовуються.
- Забороняється використовувати корозійні рідини (луги, кислоти тощо). Рекомендується використовувати звичайні побутові засоби для чищення, такі як рідина для миття посуду, якщо в інструкціях з очищення не вказано інше.
- Забороняється використовувати розчинники (нітророзчинник, ацетон тощо), які можуть пошкодити структуру пластику або розчинити наклеєні етикетки.
- Перед використанням виробу слід переконатися, що його повністю висушено.



У разі використання виробу в медзакладах або під час довготривалого догляду дотримуйтеся внутрішніх процедур очищення та дезінфекції.

8.6.2 Періодичність очищення**ВАЖЛИВО!**

Регулярне чищення та дезінфекція сприяють безперебійній роботі, збільшують термін служби та запобігають зараженню.

Чистіть та дезінфікуйте віріб:

- регулярно під час його використання;
- до та після будь-якої процедури обслуговування;
- у разі його контакту з будь-якими біологічними рідинами;
- перед його використанням новим користувачем.

8.6.3 Чищення**ВАЖЛИВО!**

- Віріб не придатний для чищення в автоматичних мийних установках, за допомогою обладнання під високим тиском або парою.

**ВАЖЛИВО!**

Потраплення бруду, піску та морської води може призвести до пошкодження підшипників, а сталеві деталі могу заіржавіти при пошкодженні поверхні.

- Інвалідний візок може піддаватися впливу піску та морської води лише протягом нетривалого часу. Очищайте візок після кожного відвідування пляжу.
- Якщо інвалідний візок забруднився, якнайшвидше очистіть його від бруду за допомогою вологої тканини та ретельно висушіть.

1. Зніміть будь-яке встановлене додаткове обладнання (лише додаткове обладнання, яке не потребує інструментів).
2. Протріть окремі деталі тканиною або м'якою щіткою з використанням звичайних побутових миючих засобів (рН = 6 – 8) та теплої води.
3. Промийте деталі теплою водою.
4. Ретельно висушіть деталі сухою тканиною.



Для видалення потертостей та відновлення блиску на пофарбованих металевих поверхнях можна використовувати автомобільну поліроль та м'який віск.

Чищення оббивки

Указівки щодо чищення оббивки див. в інструкціях на етикетках сидіння, подушки та чохла спинки.



Під час миття завжди накладайте один на одного ремені з застібками-липучками (фіксуючі деталі), щоб зменшити розпушування ворсу та налипання ворсинок на гачки та запобігти пошкодженню оббивки гачками.

8.6.4 Інструкції з дезінфекції

Спосіб: дотримуйтесь інструкцій із застосування дезінфекційного засобу, що використовується, і продезінфікуйте всі доступні поверхні.

Дезінфекційний засіб: звичайний побутовий дезінфекційний засіб.

Сушіння: дайте виробу висохнути.

9 Після використання

9.1 Переобладнання

Цей виріб придатний для повторного використання. Щоб відновити виріб для його використання новим користувачем, виконайте зазначені нижче дії.

- Інформацію про перевірку згідно з планом обслуговування див. у посібнику з обслуговування, який можна отримати в компанії Invacare.
- Інформацію про чищення та дезінфекцію див. у розділі 8.6 *Чищення та дезінфекція, стор. 57.*
- Інформацію про пристосування до нового користувача див. у розділі «Налаштування» в посібнику з експлуатації сидіння.

Переконайтеся, що разом із виробом надано посібник користувача.

У разі виявлення будь-якого пошкодження або порушення функціонування повторне використання виробу заборонено.

9.2 Утилізація



УВАГА!

Небезпека для довкілля

Пристрій містить акумулятори.

Речовини в складі цього виробу можуть бути шкідливими для довкілля, якщо утилізувати його в місцях (на звалищах), не призначених для цього згідно із законодавством.

- НЕ викидайте акумулятори у звичайне побутове сміття.
- НЕ кидайте акумулятори у вогонь.
- Акумулятори НЕОБХІДНО здати у відповідний пункт утилізації. Це безкоштовно й вимагається законом.
- Утилізуйте лише розряджені акумулятори.
- Перед утилізацією закрийте клеми акумуляторів.
- Щоб отримати інформацію про правильне поводження з пошкодженими акумуляторами, див. розділ 6.2.10 *Правильне поводження з пошкодженими акумуляторами, стор. 40.*

Ставтеся до довкілля відповідально. Після завершення терміну служби цього виробу передайте його в пункт вторинної переробки.

Розберіть виріб і його компоненти, щоб розділити різні типи матеріалів для подальшої переробки.

Утилізацію та переробку старих виробів і упаковки слід проводити з дотриманням чинних у вашій країні законів та приписів щодо утилізації відходів. По додаткову інформацію звертайтеся до місцевого постачальника послуг з утилізації відходів.

10 Технічні характеристики

10.1 Технічні характеристики

Викладена далі технічна інформація стосується стандартної конфігурації або представляє максимальні досяжні показники. У разі використання додаткових аксесуарів ці показники можуть змінюватися. Точні зміни цих значень докладно описані в розділах для відповідних додаткових аксесуарів.

Зверніть увагу, що в цьому списку можуть міститися значення, які не стосуються вашого виробу, оскільки цей список застосовується до всіх доступних моделей (станом на момент друку). Якщо не вказано іншого, кожне значення цього списку стосується всіх моделей виробу.

Доступні для вашої країни моделі та конфігурації можна переглянути в торговельних документах для конкретної країни.



Зверніть увагу, що в деяких випадках виміряні показники можуть змінюватися на ± 10 мм.

Допустимі умови експлуатації та зберігання	
Діапазон робочої температури за стандартом ISO 7176-9:	<ul style="list-style-type: none"> -25 °C – +50 °C
Рекомендована температура зберігання:	<ul style="list-style-type: none"> +15 °C
Діапазон температури зберігання за стандартом ISO 7176-9:	<ul style="list-style-type: none"> -25 °C — +65 °C з акумуляторами -40 °C — +65 °C без акумуляторів

Електрична система	
Акумулятори ¹	<ul style="list-style-type: none"> 2 × 12 В / 73,5 А год (C20) / 63 А год (C5) герметичні гелеві VRLA 2 × 12 В / 60 А год (C20) / 47,4 А год (C5) герметичні гелеві VRLA
1	Корисна потужність акумулятора залежно від часу розрядки. C20: розрядка протягом 20 годин. C5: розрядка протягом 5 годин.
Основний плавкий запобіжник	<ul style="list-style-type: none"> 63 А
Ступінь захисту	<ul style="list-style-type: none"> IPX4²
2	Ступінь захисту IPX4 означає, що електрична система захищена від бризок води.

Зарядний пристрій	
Вихідний струм	<ul style="list-style-type: none"> • 8 А • 10 А
Вихідна напруга	<ul style="list-style-type: none"> • Номінальна напруга 24 В

Шини для привідних коліс	
Тип шин	<ul style="list-style-type: none"> • 14-дюймовий, захищений від проколів, проколостійкий, пневматичний
Тиск у шинах	<p>Рекомендований максимальний тиск у шинах (у барах або кПа) зазначено на бічній стінці шини або на обідку. Якщо вказано більше одного показника, слід брати до уваги нижчі у відповідних одиницях. (Допустиме відхилення: -0,3 бара, 1 бар = 100 кПа)</p>

Шини коліщаток	
Тип шин	<ul style="list-style-type: none"> • 9-дюймовий, захищений від проколів, проколостійкий, пневматичний • 8-дюймовий, проколостійкий
Тиск у шинах	<p>Рекомендований максимальний тиск у шинах (у барах або кПа) зазначено на бічній стінці шини або на обідку. Якщо вказано більше одного показника, слід брати до уваги нижчі у відповідних одиницях. (Допустиме відхилення: -0,3 бара, 1 бар = 100 кПа)</p>

Характеристики пересування	
Швидкість	<ul style="list-style-type: none"> • 3 км/год • 6 км/год • 10 км/год • 12 км/год
Макс. Гальмівний шлях:	
Нормальна робота	<ul style="list-style-type: none"> • 490 мм (3 км/год) • 950 мм (6 км/год) • 2050 мм (10 км/год) • 2850 мм (12 км/год)

Характеристики пересування	
Робота в надзвичайних ситуаціях	<ul style="list-style-type: none"> • 840 мм (6 км/год) • 1920 мм (10 км/год) • 2730 мм (12 км/год)
Макс. Виїзна висота перешкоди	<ul style="list-style-type: none"> • Рух уперед із пристосуванням для заїзду на бордюр: 100 мм • Рух уперед без пристосування для заїзду на бордюр: 75 мм • Рух заднім ходом: 40 мм
Розрахований кут схилу ³ :	
3	Статична стійкість на спуску, підйомі та в повороті відповідно до стандарту ISO 7176-1 = 9° (15,8 %) Динамічна стійкість за стандартом ISO 7176-2 = 6° (10,5 %)
Ultra Low Махх	<ul style="list-style-type: none"> • 6° (10,5 %) відповідно до специфікацій виробника з корисним навантаженням 136 кг, кутом нахилу сидіння 4°, кутом нахилу спинки 20°
Modulite без підйомника	<ul style="list-style-type: none"> • 10° (17,6 %) відповідно до специфікацій виробника з корисним навантаженням 160 кг, кутом нахилу сидіння 4°, кутом нахилу спинки 20°
Modulite з підйомником	<ul style="list-style-type: none"> • 6° (10,5 %) відповідно до специфікацій виробника з корисним навантаженням 160 кг, кутом нахилу сидіння 4°, кутом нахилу спинки 20°
Макс. Схил із задіяними паркувальними гальмами	<ul style="list-style-type: none"> • 17,4° (угору) • 12,5° (униз)
Бічна динамічна стабільність:	
Мін. діаметр для обертання по колу на макс. Швидкість	<ul style="list-style-type: none"> • 3200 мм (Ultra Low Махх) • 4400 мм (Modulite)
Стабільність під час раптового повороту	<ul style="list-style-type: none"> • Так

Характеристики пересування		
Запас ходу під час безперервного руху відповідно до стандарту ISO 7176-4 ⁴ :		
Ultra Low Maxx	Акумулятори на 73,5 А год	<ul style="list-style-type: none"> • 37 км (6 км/год) • 31 км (10 км/год) • 26 км (12 км/год)
	Акумулятори на 60 А год	<ul style="list-style-type: none"> • 27 км (6 км/год)
Modulite	Акумулятори на 73,5 А год	<ul style="list-style-type: none"> • 47 км (6 км/год) • 40 км (10 км/год) • 34 км (12 км/год)
	Акумулятори на 60 А год	<ul style="list-style-type: none"> • 35 км (6 км/год) • 30 км (10 км/год) • 26 км (12 км/год)
Діапазон пробігу під час маневрування відповідно до стандарту ISO 7176-4:		
4	Примітка. На дальність пробігу інвалідного візка з електроприводом істотно впливають зовнішні чинники, як-от налаштування швидкості візка, рівень заряду акумуляторів, температура навколишнього середовища, топографія місцевості, характеристики дорожнього покриття, тиск у шинах, вага користувача, стиль їзди та використання акумуляторів для освітлення й роботи сервоприводів тощо. Зазначені значення є теоретично максимально досяжними показниками, виміряними відповідно до стандарту ISO 7176-4.	
Ultra Low Maxx	<ul style="list-style-type: none"> • 14 км (6 км/год) • 10 км (10 км/год) • 7 км (12 км/год) 	
Modulite	<ul style="list-style-type: none"> • 19 км (6 км/год) • 14 км (10 км/год) • 10 км (12 км/год) 	
Діаметр повороту	<ul style="list-style-type: none"> • 1975–2105 мм (Ultra Low Maxx) • 1506–2086 мм (Modulite) 	

Характеристики пересування	
Ширина повороту	<ul style="list-style-type: none"> • 1300–1575 мм
Необхідна ширина кутового коридору	<ul style="list-style-type: none"> • 1100 мм (Ultra Low Maxx) • 930 мм (Modulite)
Необхідна глибина входу у дверний отвір	<ul style="list-style-type: none"> • 1500 мм (Ultra Low Maxx) • 1260 мм (Modulite)
Необхідна ширина коридору для бічного відчинення	<ul style="list-style-type: none"> • 1140 мм (Ultra Low Maxx) • 990 мм (Modulite)

Розміри згідно зі стандартом ISO 7176-5	Тип сидіння	
	Ultra Low Maxx	Modulite
Висота від сидіння до підлоги ⁵ :		
5 Виміряно без подушки сидіння.		
З модулем нахилу	<ul style="list-style-type: none"> • 420 мм (лише Ultra Low Maxx!) • 435 мм • 460 мм • 485 мм 	
З модулем підйомника/нахилу	<ul style="list-style-type: none"> • 420–720 мм (лише Ultra Low Maxx!) • 435–735 мм • 460–760 мм • 485–785 мм 	
Макс. Загальна висота	<ul style="list-style-type: none"> • 1101–1210 мм 	<ul style="list-style-type: none"> • 1000–1335 мм
Макс. Загальна ширина (залежно від ширини сидіння та ширини основи)	<ul style="list-style-type: none"> • 565–865 мм 	<ul style="list-style-type: none"> • 565–690 мм • 565–730 мм (Modulite HD)

Розміри згідно зі стандартом ISO 7176-5	Тип сидіння	
	Ultra Low Maxx	Modulite
Загальна довжина (зі стандартними опорами для ніг)	<ul style="list-style-type: none"> • 1251–1300 мм 	<ul style="list-style-type: none"> • 1026–1300 мм
Довжина в положенні для зберігання	<ul style="list-style-type: none"> • 830–1006 мм 	
Ширина в положенні для зберігання	<ul style="list-style-type: none"> • 565–865 мм 	<ul style="list-style-type: none"> • 565–690 мм
Висота в положенні для зберігання	<ul style="list-style-type: none"> • 1101–1210 мм 	<ul style="list-style-type: none"> • 1000–1180 мм
Дорожній просвіт	<ul style="list-style-type: none"> • 70 мм 	

Споряджена маса⁶

- 6 Фактична споряджена маса залежить від кріпильних деталей, якими оснащено ваш інвалідний візок з електроприводом. Кожен інвалідний візок з електроприводом компанії Invacare зважується після завершення робіт. Виміряну споряджену масу (включно з акумуляторами) див. у заводській таблиці.

	Тип сидіння	
	Ultra Low Maxx	Modulite
	<ul style="list-style-type: none"> • 148,6–190,1 кг 	<ul style="list-style-type: none"> • 105–185,2 кг

Маса компонентів

Акумулятори на 73,5 А год	<ul style="list-style-type: none"> • приблизно 23 кг на акумулятор
Акумулятори на 60 А год	<ul style="list-style-type: none"> • приблизно 20 кг на акумулятор

Корисне навантаження	Тип сидіння	
	Ultra Low Maxx	Modulite
Макс. маса пасажирів	<ul style="list-style-type: none"> • 136 кг 	<ul style="list-style-type: none"> • 136 кг (вузька основа) • 160 кг (широка основа)

Навантаження на осях	
Макс. Навантаження на передню вісь	<ul style="list-style-type: none"> • 144,4 кг
Макс. Навантаження на задню вісь	<ul style="list-style-type: none"> • 267,2 кг

11 Обслуговування

11.1 Проведені перевірки

Підписом та печаткою підтверджено, що всі роботи, зазначені в розкладі перевірок в інструкціях з обслуговування та ремонту, були належним чином виконані. Перелік перевірок, які необхідно виконати, наведено в посібнику з обслуговування, який можна отримати в компанії Invacare.

Перевірка під час доставки	Перша щорічна перевірка
Печатка вповноваженого постачальника / дата / підпис	Печатка вповноваженого постачальника / дата / підпис
Друга щорічна перевірка	Третя щорічна перевірка
Печатка вповноваженого постачальника / дата / підпис	Печатка вповноваженого постачальника / дата / підпис

Четверта щорічна перевірка	П'ята щорічна перевірка
Печатка вповноваженого постачальника / дата / підпис	Печатка вповноваженого постачальника / дата / підпис



EU Export:

Invacare Poirier SAS

Route de St Roch

F-37230 Fondettes

Phone: (33) (0) 2 47 62 69 80

serviceclient_export@invacare.com

www.invacare.eu.com



Invacare GmbH

Am Achener Hof 8

D-88316 Isny

Germany



Invacare UK Operations Limited

Unit 4, Pencoed Technology Park, Pencoed

Bridgend CF35 5AQ

UK

1680414-G

2026-04-21



Yes, you can.®