



Invacare® AVIVA™ RX -sarja

AVIVA RX20, AVIVA RX40, AVIVA RX 40HD

fi Sähköpyörätuoli Käyttöopas

Tämä käyttöohje ON annettava tuotteen käyttäjille.
Tämä opas TÄYTYY lukea ENNEN tuotteen käyttämistä, ja se on säätettävä
tulevaa käyttöä varten.



Yes, you can.®

Sisällysluettelo

1 Yleistä	4
1.1 Johdanto	4
1.2 Oppaassa käytetyt symbolit	4
1.3 Yhteensopivuus	5
1.3.1 Tuotekohtaiset standardit	5
1.4 Käytettävyys	5
1.5 Takuutiedot	6
1.6 Käyttöikä	6
1.7 Rajoitettu vastuu	6
2 Turvallisuus	7
2.1 Yleiset turvallisuusohjeet	7
2.2 Sähköjärjestelmän Turvallisuustiedot	10
2.3 Turvallisuusohjeet Sähkömagneettisiin Häiriöihin Liittyen	11
2.4 Ajo- ja rullaustilaa koskevia turvallisuustietoja	12
2.5 Kunnossapitoa ja huoltoa koskevat turvallisuustiedot	14
2.6 Sähköpyörätuolin muutoksia koskevia turvallisuustietoja	15
2.7 Istuimen nostimen sisältävien sähköpyörätuolien turvallisuustiedot	16
3 Tuotteen yleiskuvaus	18
3.1 Käyttötarkoitus	18
3.1.1 Tuotteen kuvaus	18
3.1.2 Kohdekäyttäjä	18
3.1.3 Käyttöaiheet	18

3.2 Tyypiluokitus	18
3.3 Pyörätuolin tärkeimmät osat	18
3.4 Tuotteen kilvet	19
3.5 Käyttäjän komennot	23
3.6 Nostolaite	23
4 Tarvikkeet / lisävarusteet	24
4.1 Asentovyöt	24
4.1.1 Asentovöiden tyypit	24
4.1.2 Asentovyön asianmukainen säätäminen	25
4.2 Kepinpidikkeen käyttäminen	25
5 Käyttö	26
5.1 Yleistä tietoa asennuksesta	26
5.2 Ajaminen	26
5.3 Ennen ajoa	26
5.4 Paikoitus ja seisonta	26
5.4.1 Manuaalisten pyöränlukitusten käyttäminen	26
5.5 Siirtyminen sähköpyörätuoliin ja siitä pois	27
5.5.1 Standard-käsinojan poistaminen sivukuljetusta varten	27
5.5.2 Kauko-ohjaimen kääntäminen sivulle	27
5.5.3 Keskisivuttaispidikkeen kääntäminen sivuun	29
5.5.4 Uloskäännettävän näyttöpidikkeen kääntäminen sivuun	29
5.5.5 Chin Control -ohjaimen kääntäminen sivulle	29
5.5.6 Siirtyminen sähköpyörätuoliin ja siitä pois	30
5.6 Esteiden ylittäminen	30
5.6.1 Esteiden enimmäiskorkeus	30
5.6.2 Oikea tapa esteiden ylittämiseen	31
5.7 Ajaminen ylös- ja alaspäin kaltevilla pinnoilla	32

© 2026 Invacare International GmbH

Kaikki oikeudet pidätetään. Koko materiaalin tai sen osan uudelleenjulkaisu, jäljentäminen tai muuttaminen on kiellettyä ilman Invacaren etukäteen

antamaa kirjallista lupaa. Tavaramerkit ilmoitetaan symboleilla™ ja®. Kaikki tavaramerkit ovat Invacare International GmbH:n tai sen tytäryhtiöiden omistamia tai lisensoimia, ellei toisin mainita.

5.8	Käyttö yleisillä teillä	32	8.2.2	Viikoittain	50
5.9	Sähköpyörätuolin työntäminen vapaapyörätilassa	32	8.2.3	Kuukausittain	50
5.9.1	Moottorien virran katkaisu	33	8.3	Pyörät ja renkaat	51
6	Ohjausjärjestelmä	34	8.4	Lyhytkestoinen säilytys	51
6.1	Ohjaussuojajärjestelmä	34	8.5	Pitkäkestoinen säilytys	52
6.1.1	Katkaisimen käyttäminen	34	8.6	Puhdistaminen ja desinfiointi	52
6.2	Akut	35	8.6.1	Yleisiä turvallisuustietoja	52
6.2.1	Yleistä tietoa latauksesta	35	8.6.2	Puhdistusvälit	53
6.2.2	Yleisiä ohjeita latauksesta	35	8.6.3	Puhdistus	53
6.2.3	Akkujen lataaminen	35	8.6.4	Desinfiointiohjeet	53
6.2.4	Sähköpyörätuolin irrottaminen latauksen jälkeen	36	9	Käytön jälkeen	54
6.2.5	Säilytys ja huolto	36	9.1	Kunnostaminen	54
6.2.6	Akkujen käyttöohjeet	37	9.2	Hävittäminen	54
6.2.7	Akun napojen puhdistaminen	37	10	Tekniset tiedot	55
6.2.8	Akkujen kuljettaminen	38	10.1	Tekniset tiedot	55
6.2.9	Akkujen yleiset käsittelyohjeet	38	11	Huolto	62
6.2.10	Vahingoittuneiden akkujen asianmukainen käsittely ..	38	11.1	Tehtävät tarkastukset	62
7	Kuljettaminen	39			
7.1	Kuljettaminen – Yleistä tietoa	39			
7.2	Sähköpyörätuolin siirtäminen ajoneuvoon	39			
7.3	Sähköpyörätuolin käyttö ajoneuvon istuimena	40			
7.3.1	Ajoneuvon istuimena käytettävän sähköpyörätuolin ankkurointi	41			
7.3.2	Ylimääräisten kiinnikekohtien käyttäminen	42			
7.3.3	Käyttäjän kiinnittäminen sähköpyörätuoliin	42			
7.4	Sähköpyörätuolin kuljettaminen ilman käyttäjää	44			
7.5	Dahl-telakointijärjestelmä	45			
8	Kunnossapito	49			
8.1	Huollon esittely	49			
8.2	Tarkastukset	49			
8.2.1	Ennen jokaista sähköpyörätuolin käyttöä	49			

1 Yleistä

1.1 Johdanto

Tämä käyttöopas sisältää tuotteen käsittelyä koskevia tärkeitä tietoja. Lue käyttöopas huolellisesti läpi ja noudata turvallisuusohjeita, jotta tuotteen käyttö olisi turvallista.

Älä käytä tuotetta ennen kuin olet perehtynyt huolellisesti tähän käyttöoppaaseen. Kysy neuvoa terveydenhuollon ammattilaiselta, joka tuntee lääketieteellisen tilasi, ja selvitä asianmukaista käyttöä ja tarvittavia säätöjä koskevat kysymykset terveydenhuollon ammattilaisen kanssa.

Huomaa, että osa tämän asiakirjan sisällöstä ei välttämättä koske ostamaasi tuotetta, sillä asiakirja käsittelee kaikkia (asiakirjan painamisajankohtana) saatavilla olevia malleja. Tämän asiakirjan jokainen osio koskee kaikkia tuotteen malleja, ellei toisin mainita.

Maassasi saatavilla olevat mallit ja kokoonpanot voi katsoa maakohtaisista myyntiasiakirjoista.

Invacare varaa oikeuden muuttaa tuotteiden teknisiä tietoja ilman erillistä ilmoitusta.

Varmista ennen asiakirjan lukemista, että käytössäsi on sen viimeisin versio. Viimeisin versio on saatavilla PDF-tiedostona Invacaren verkkosivuilta.

Käyttöoppaan nykyversio ei kata kaikkia aiempia laiteversioita. Jos tarvitset apua, ota yhteyttä Invacareen.

Jos painettu asiakirja on kirjasinkoon vuoksi vaikealukuinen, voit ladata verkkosivustosta PDF-version. PDF-tiedoston voi suurentaa näytössä helpommin luettavaan kokoon.

Jos tarvitset lisätietoja tuotteesta, esimerkiksi tuoteturvallisuusilmoituksista ja tuotteiden takaisinvedoista, ota yhteyttä Invacare-jälleenmyyjään. Osoitteet ovat tämän asiakirjan lopussa.

Jos tapahtuu vakava, tuotteeseen liittyvä onnettomuus, ilmoita valmistajalle ja maasi valtuutetulle viranomaiselle.

1.2 Oppaassa käytetyt symbolit

Tässä oppaassa käytetään symboleja ja signaalisanoja, jotka viittaavat vaaroihin tai turvattomiin käytäntöihin, jotka saattavat aiheuttaa henkilö- tai omaisuusvahinkoja. Tämä asiakirja on tulostettu harmaasävyinä. Tiedoksi, että turvallisuusviesteissä on ANSI Z535.6:n mukainen värikoodaus: Vaara (punainen), Varoitus (oranssi), Huomio (keltainen) ja Huomautus (sininen). Katso alta lisätietoja signaalisanojen määritelmistä.



VAARA!

Vaarallisen, vammaan tai kuolemaan johtavan, vältettävän tilanteen symboli.



VAROITUS!

Vaarallisen, mahdollisesti vammaan tai kuolemaan johtavan, vältettävän tilanteen symboli.



HUOMIO!

Osoittaa vaarallisen tilanteen, joka voi johtaa pieneen tai lievään vammaan, jos sitä ei vältetä.

**HUOMAUTUS!**

Osoittaa mahdollisesti vaarallisen tilanteen. Jos sitä ei vältetä, se saattaa aiheuttaa omaisuusvahingon.

**Vihjeitä ja suosituksia**

Antaa hyödyllisiä vinkkejä, suosituksia ja tietoa tehokkaasta ja ongelmattomasta käytöstä.

Muut symbolit**Ison-Britannian vastuuhenkilö**

Ilmoittaa, jos tuotetta ei ole valmistettu Yhdistyneessä kuningaskunnassa.

1.3 Yhteensopivuus

Yhtiömme toiminnalle keskeistä on laatu, ja yhtiö noudattaakin ISO 13485 -standardin vaatimuksia.

Tässä tuotteessa on CE-merkki lääkintälaitteita koskevan asetuksen 2017/745 luokan I vaatimusten mukaisesti.

Tuote sisältää Part II UK MDR 2002 -standardin (sellaisena kuin se on muutettuna) I-luokan mukaisen UKCA-merkin.

Pyrimme jatkuvasti varmistamaan, että yrityksen ympäristövaikutus on sekä paikallisesti että maailmanlaajuisesti mahdollisimman vähäinen.

Käytämme vain REACH-järjestelmän mukaisia materiaaleja ja osia.

Noudatamme nykyisen ympäristölainsäädännön WEEE- ja RoHS-direktiivejä.

1.3.1 Tuotekohtaiset standardit

Tuote on testattu, ja se täyttää standardin EN 12184 (Sähkökäyttöiset pyörätuolit, mopot ja niiden laturit) ja kaikkien siihen liittyvien standardien vaatimukset.

Asianmukaisella valaistusjärjestelmällä varustettuna tuote soveltuu käytettäväksi yleisillä teillä.

Lisätietoa paikallisista standardeista ja säädöksistä saat ottamalla yhteyttä paikalliseen Invacaren jakelijaan. Osoitteet ovat tämän asiakirjan lopussa.

1.4 Käytettävyys

Käytä sähköpyörätuolia vain, kun se on täysin toimintakunnossa. Muuten voit vaarantaa itsesi ja muut.

Seuraava luettelo ei ole kaikenkattava. Sen tarkoituksena on esitellä vain joitakin tilanteita, jotka voivat vaikuttaa sähköpyörätuolin käytettävyyteen.

On tilanteita, joissa sähköpyörätuolin käyttö on lopetettava välittömästi. Muissa tilanteissa voit käyttää sähköpyörätuolia sen viemiseen toimittajalle.

Sähköpyörätuolin käyttö on lopetettava välittömästi, jos sen käytettävyyttä rajoittaa:

- Ajon yhteydessä ilmenevä odottamaton toiminta
- jarruvika

Ota välittömästi yhteyttä valtuutettuun Invacare-huoltoliikkeeseen, jos sähköpyörätuolin käytettävyys on rajoittunut seuraavista syistä:

- valaistusjärjestelmä (jos se on asennettu) ei toimi oikein tai on viallinen
- heijastimet putoavat pois
- kulunut renkaiden kulutuspinna tai riittämätön rengaspaine
- käsinojat ovat vaurioituneet (esim. repeytyneet käsinojan pehmuste)
- jalkatukien ripustimet ovat vaurioituneet (esim. puuttuvat tai repeytyneet kantapäähihnät)
- asentovyö on vaurioitunut

- ohjaussauva on vaurioitunut (ohjaussauvaa ei voi siirtää neutraaliin asentoon)
- kaapelit ovat vaurioituneet, mutkalla, puristuneet tai löystyneet kiinnityksestä
- sähköpyörätuoli luisuu jarrutettaessa
- sähköpyörätuoli vetää toiselle puolelle liikuttaessa
- epätavallisia ääniä kehittyä tai kuuluu

tai jos tunnet, että sähköpyörätuolissa on jotain vikaa.

1.5 Takuutiedot

Annamme valmistajan takuun tuotteelle yleisten liiketoimintaehtojemme mukaisesti vastaavissa maissa.

Takuuvaatimuksia voi tehdä vain sen myyjän kautta, jolta tuote ostettiin.

1.6 Käyttöikä

Tämän tuotteen arvioitu odotettavissa oleva käyttöikä on viisi vuotta, olettaen, että sitä käytetään tässä asiakirjassa kuvattuun käyttötarkoitukseen ja kaikkia huolto- ja kunnossapito-ohjeita noudattaen. Arvioitu odotettavissa oleva käyttöikä voi ylittyä, jos tuotetta käytetään huolellisesti ja sitä huolletaan asianmukaisesti eikä tekninen ja tieteellinen kehitys aiheuta teknisiä rajoituksia. Odotettavissa oleva käyttöikä voi olla myös huomattavasti lyhyempi, jos tuotetta käytetään ääriolosuhteissa tai virheellisesti. Vaikka olemme arvioineet tälle tuotteelle odotettavissa olevan käyttöiän, se ei tarkoita lisätakuun myöntämistä.

1.7 Rajoitettu vastuu

Invacare ei vastaa seuraavista johtuvista vahingoista:

- käyttöoppaan noudattamatta jättäminen
- väärä käyttö
- luonnollinen kuluminen
- ostajan tai kolmannen osapuolen toteuttama väärä kokoonpano tai asennus
- tekniset muutokset
- Luvattomat muutokset ja/tai soveltumattomien varaosien käyttö

2 Turvallisuus

2.1 Yleiset turvallisuusohjeet



VAROITUS!

Vakavan vamman tai vaurion vaara

Tämän tuotteen vääränlainen käyttö saattaa aiheuttaa vamman tai vaurion.

- Jos et ymmärrä varoituksia, huomioita tai ohjeita, ota yhteyttä terveydenhuollon ammattilaiseen tai toimittajaan ennen laitteen käyttämistä.
- Älä käytä tätä tuotetta tai siihen saatavilla olevia lisävarusteita ennen kuin olet lukenut kokonaan nämä ohjeet ja mahdolliset lisäohjeet, kuten käyttöopas, huolto-opas tai ohjelehtinen, jotka on toimitettu tämän tuotteen tai lisävarusteen mukana, ja ymmärtänyt ne.



VAARA!

Kuoleman, vakavan loukkaantumisen tai vaurioiden vaara

Pehmusetulle istuinjärjestelmälle pudonnut sytytetty savuke voi aiheuttaa tulipalon, joka johtaa kuolemaan, vakaviin vammoihin tai vaurioihin. Sähköpyörätuolissa istuvat henkilöt ovat erityisesti vaarassa kuolla tai saada vakavan vamman näiden tulipalojen ja syntyvien savujen vuoksi, sillä he eivät ehkä kykene siirtymään pois sähköpyörätuolista.

- ÄLÄ tupakoi, kun käytät tätä sähköpyörätuolia.



VAROITUS!

Vakavan vamman tai vaurion vaara

Sähköpyörätuolin säilyttäminen tai käyttäminen avotulen tai palavien tuotteiden läheisyydessä voi aiheuttaa vakavia vammoja tai vaurioita.

- Vältä sähköpyörätuolin säilyttämistä tai käyttämistä avotulen tai palavien tuotteiden läheisyydessä.



VAROITUS!

Loukkaantumisvaara, jos sähköpyörätuoli lähtee vahingossa liikkeelle.

- Sammuta sähköpyörätuoli ennen kuin siirryt siihen, siirryt siitä pois tai käsittelet isoja esineitä.
- Kun ohjaus on kytketty pois päältä, ohjauksen sisäinen jarru ei ole käytössä. Siksi suositellaan, että avustaja työntää sähköpyörätuolia ainoastaan tasaisilla pinnoilla, ei koskaan luiskilla. Sähköpyörätuolia ei saa jättää luiskalle, kun moottorit on kytketty pois päältä. Moottorit on käynnistettävä välittömästi uudelleen sähköpyörätuolin työntämisen jälkeen (katso 5.9.1 *Moottorien virran katkaisu, sivu 33*).



VAROITUS!

Loukkaantumisen, vahingon tai kuoleman vaara

Riittämätön valvonta tai kunnossapito voi aiheuttaa osien tai materiaalien nielemisestä tai niihin tukehtumisesta aiheutuvan vaurion, vamman tai kuoleman.

- Valvo tarkasti lapsia, lemmikkejä tai henkilöitä, joilla on fyysisiä/henkisiä rajoitteita.



VAROITUS!

Kuoleman, vakavan loukkaantumisen tai vaurioiden vaara

Puristumis- ja kuristumisvaara, kun irtonaiset henkilökohtaiset tavarat (esim. korut, huivit) jäävät kiinni liikkuviin tai ulkoneviin osiin.

- Varmista, että irtonaiset tavarat pysyvät poissa sähköpyörätuolin liikkuvista osista, esim. pyöristä tai sähkötoimisista istuinosista.
- Pidä kädet, vaatteet ja kaikki muut esineet kaukana pyöristä tai sähkötoimisista istuinosista, kun ne ovat käytössä.
- Sammuta sähköpyörätuoli heti liikkeen pysäyttämiseksi.



VAROITUS!

Kuoleman, vakavan loukkaantumisen tai vaurioiden vaara

Kaapelien epäasianmukainen reitittäminen saattaa aiheuttaa kaatumis-, sotkeutumisen tai kuristumisvaaran, mikä voi johtaa kuolemaan, vakavaan vammaan tai vaurioon.

- Varmista, että kaikki kaapelit on vedetty ja kiinnitetty oikein.
- Varmista, että pyörätuolista ei roiku silmukoita tai ylimääräistä kaapelia.



VAROITUS!

Loukkaantumisvaara, jos sähköpyörätuolia kuljetetaan lääkkeiden tai alkoholin vaikutuksen alaisena.

- Sähköpyörätuolia ei saa kuljettaa lääkkeiden tai alkoholin vaikutuksen alaisena. Tarvittaessa sähköpyörätuolia on käytettävä fyysisesti ja psyykkisesti kyvykkään avustajan toimesta.



VAROITUS!

Loukkaantumisvaara, jos sähköpyörätuolista kytketään virta pois ajettaessa, esimerkiksi painamalla On/Off-painiketta tai irrottamalla kaapeli, koska se pysähtyy äkillisesti ja terävästi.

- Jos on tehtävä hätäjarrutus, ohjaussauva vapautetaan ja väline pysähtyy (katso lisätietoja kaukosäätimen käyttöoppaasta).



VAROITUS!

Loukkaantumisvaara, kun sähköpyörätuoli siirretään ajoneuvoon kuljetettavaksi käyttäjän istuessa siinä.

- Sähköpyörätuoli kannattaa aina siirtää ajoneuvoon ilman, että käyttäjä istuu siinä.
- Jos sähköpyörätuoli on kuormattava ramppia pitkin yhdessä sen ajajan kanssa, varmista, että ramppi ei ylitä nimelliskaltevuutta (katso *10.1 Tekniset tiedot, sivu 55*).



- Jos sähköpyörätuoli on kuormattava nimelliskaltevuuden ylittävää ramppia pitkin (katso *10.1 Tekniset tiedot, sivu 55*), on käytettävä vinssiä. Avustaja voi valvoa kuormausprosessia ja avustaa siinä turvallisesti.
- Vaihtoehtoisesti voidaan käyttää alustanostinta. Varmista, että sähköpyörätuolin kokonaispaino käyttäjä mukaan lukien ei ylitä alustanostimen tai vinssin suurinta sallittua painoa, jos käytät niitä.

**VAROITUS!****Sähköpyörätuolista putoamisen vaara**

- Älä liu'u eteenpäin istuimella, älä nojaa eteenpäin polvien väliin, älä nojaa taaksepäin selkänöjan yläosan yli esimerkiksi esineen poimimista varten.
- Jos asentovyö on asennettu, se on säädettävä asianmukaisesti, ja sitä on käytettävä aina, kun sähköpyörätuolia käytetään.
- Eri istuimelle siirryttäessä sähköpyörätuoli on asetettava mahdollisimman lähelle uutta istuinta.

**HUOMIO!****Loukkaantumisaara, jos suurin sallittu kuorma ylitetään.**

- Suurinta sallittua kuormaa ei saa ylittää (katso *10.1 Tekniset tiedot, sivu 55*).
- Sähköpyörätuoli on tarkoitettu vain yhden sellaisen käyttäjän käytettäväksi, jonka enimmäispaino ei ylitä välineen suurinta sallittua kuormaa. Älä koskaan käytä sähköpyörätuolia useiden henkilöiden kuljettamiseen.

**HUOMIO!****Loukkaantumisaara vääranlaisen nostamisen tai raskaiden osien pudottamisen vuoksi**

- Sähköpyörätuolin osien ylläpidossa, huoltamisessa tai nostamisessa on otettava huomioon yksittäisten osien, erityisesti akkujen, paino. Asetu aina oikeaan asentoon ennen kuin suoritat nostoja tai pyydä apua tarvittaessa.

**HUOMIO!****Osien liikkumisesta johtuva loukkaantumisaara**

- Varmista, että sähköpyörätuolin liikkuvista osista, esimerkiksi pyöristä tai istuimen nostimen moduuleista (jos ne on asennettu), ei aiheudu vammaa, erityisesti, kun lähettyvillä on lapsia.

**HUOMIO!****Kuumista pinnoista johtuva loukkaantumisaara**

- Sähköpyörätuolia ei saa jättää pitkiksi ajoiksi suoraan auringonvaloon. Metalliosat ja -pinnat, kuten istuin ja käsinojat, voivat kuumentua.

**HUOMIO!****Sähkölaitteiden liittämistä johtuva tulipalo- tai rikkoutumisaara**

- Sähköpyörätuoliin ei saa liittää sähkölaitteita, joita Invacare ei ole nimenomaisesti tähän tarkoitukseen hyväksynyt. Kaikki sähköasennukset on teetettävä valtuutetulla Invacare-toimittajalla.

2.2 Sähköjärjestelmän Turvallisuustiedot



VAROITUS!

Kuoleman, vakavan vamman tai vaurioitumisen vaara

Sähköpyörätuolin virheellinen käyttö voi saada sähköpyörätuolin savuamaan, kipinöimään tai palamaan. Tulipalo saattaa aiheuttaa kuoleman, vakavan vamman tai vaurion.

- ÄLÄ käytä sähköpyörätuolia muuhun kuin sen käyttötarkoitukseen.
- Jos sähköpyörätuoli alkaa savuta, kipinöidä tai palaa, lopeta sähköpyörätuolin käyttö ja vie se VÄLITTÖMÄSTI huoltoon.



VAROITUS!

Kuoleman tai vakavan vamman vaara

Oikosulku voi aiheuttaa kuoleman tai vakavan vamman.

- Tutki oikosulun välttämiseksi pistokkeesta ja johdosta vauriot ja/tai rispaantuneet vaijerit. Vaihda katkenneet johdot tai kuluneet vaijerit välittömästi.



VAROITUS!

Kuoleman tai vakavan vamman vaara

Näiden varoitusten huomiotta jättäminen voi aiheuttaa oikosulun, joka johtaa kuolemaan, vakavaan vammaan tai sähköjärjestelmän vaurioon.

- POSITIIVINEN (+) PUNAINEN akkukaapeli ON YHDISTETTÄVÄ POSITIIVISEEN (+) akkunapaan.



- NEGATIIVINEN (-) MUSTA akkukaapeli ON YHDISTETTÄVÄ NEGATIIVISEEN (-) akkunapaan.
- ÄLÄ anna työkalujen tai akkukaapelien olla kosketuksessa MOLEMPIIN akkunapoihin samaan aikaan. Siitä voi seurata oikosulku ja vakava vamma tai vaurio.
- Asenna positiivisiin ja negatiivisiin akkunapoihin suojuukset.
- Vaihda johdot heti, jos johtojen eristys vahingoittuu.
- ÄLÄ poista varoketta tai asennuslaitteita POSITIIVISEN (+) punaisen akkujohdon asennusruuvista.



VAROITUS!

Kuoleman, vakavan vamman, tai vaurioitumisen vaara

Vedelle tai nesteelle altistumisesta johtuva sähköosien syöpyminen voi aiheuttaa kuoleman, vakavan vamman tai vaurion.

- Vähennä sähköosien altistumista vedelle ja/tai nesteelle.
- Korroosion vaurioittamat sähköosat ON vaihdettava välittömästi.
- Toistuvasti vedelle/nesteille altistuvissa sähköpyörätuoleissa sähköosat voidaan joutua vaihtamaan tavallista useammin.



VAROITUS!

Tulipalovaara

Palavat lamput tuottavat lämpöä. Jos lamput peitetään kankaalla, esimerkiksi vaatteilla, kangas saattaa syttyä tuleen.

- Valojärjestelmää EI saa peittää kankaalla.

**VAROITUS!****Kuoleman, vakavan vamman tai vaurioitumisen vaara happijärjestelmiä kuljetettaessa**

Tekstiilit ja muut materiaalit, jotka eivät tavallisesti pala, syttyvät helposti ja palavat nopeasti hapettuneessa ilmassa.

- Tarkista happiletkut päivittäin pullosta toimituskohtaan asti vuotojen varalta ja pidä loitolla sähkökipinöistä ja kaikista syttymislähteistä.

**VAROITUS!****Oikosuluista johtuva vamman tai vaurioitumisen vaara**

Liitäntäpinnit virtamoduuliin liitetyissä kaapeleissa saattavat johtaa sähköä silloinkin, kun järjestelmän virta on katkaistu.

- Kaapelit, joissa on sähköä johtavia pinnejä, tulisi liittää, kiinnittää tai peittää (johtamattomilla materiaaleilla) niin, että ne eivät altistu ihmiskosketukselle tai materiaaleille, jotka saattavat aiheuttaa oikosulun.
- Kun kaapelit, joissa on pinnejä, on irrotettava, esimerkiksi irrotettaessa väyläkaapelia kauko-ohjaimesta turvallisuussyistä, varmista, että pinnit on kiinnitetty tai peitetty (johtamattomilla materiaaleilla).

**HUOMAUTUS!**

Sähköjärjestelmän vika voi aiheuttaa epätavallista toimintaa, kuten valon palamista jatkuvasti, valon puuttumista tai magneettijarruista kuuluvaa ääntä

- Jos järjestelmässä on vika, kytke kauko-ohjaus pois ja uudelleen käyttöön.



- Jos vika jatkuu, irrota tai poista virtalähde. Sähköpyörätuolin mallin mukaan akut voi joko irrottaa tai kytkeä irti virtamoduulista. Jos et ole varma, mikä kaapeli on irrotettava, ota yhteyttä toimittajaan.
- Ota joka tapauksessa yhteyttä toimittajaan.

2.3 Turvallisuusohjeet Sähkömagneettisiin Häiriöihin Liittyen

Tämä sähkökäyttöinen pyörätuoli on tarkoitettu toimimaan ilman, että se aiheuttaa merkittäviä sähkömagneettisia häiriöitä ympäristöön, ja ilman, että sen toimintakyky heikkenee merkittävästi tavanomaisessa käytössä odotettavissa olevien sähkömagneettisten häiriöiden vaikutuksesta. Näin ollen pyörätuoli testattiin menestyksekkäästi kansainvälisten standardien mukaisesti sähkömagneettisia häiriöitä (EMI) koskevien säännösten noudattamisen osalta.

Se soveltuu käytettäväksi asuinympäristöissä ja laitoksissa, jotka on liitetty suoraan pienjänniteverkkoon, josta toimitetaan sähköä kotitalouskäyttöön tarkoitettuihin rakennuksiin. Esimerkiksi radio- ja televisiolähettimien sekä matkapuhelimien aiheuttamat sähkömagneettiset kentät voivat kuitenkin vaikuttaa sellaisten sähköpyörätuolien toimintaan, joissa on sähkökäyttöisiä osia.

Lisäksi sähköpyörätuolissa käytettävä virtamoduuli voi aiheuttaa pientä sähkömagneettista häiriötä, joka on kuitenkin laillisesti hyväksytyissä sallituissa rajoissa. Näistä syistä pyydämme huomioimaan seuraavat varotoimet:



VAROITUS!

Sähkömagneettisesta häiriöstä johtuva toimintahäiriön vaara

- Älä käytä kannettavia lähettämiä tai viestintälaitteita (kuten radiolähettämiä tai matkapuhelimia) tai kytkä niihin virtaa sähköpyörätuolin ollessa käytössä.
- Vältä vahvojen radio- tai televisiolähettimien läheisyydessä oloa.
- Jos sähköpyörätuoli lähtee liikkeelle tahattomasti tai jarrut vapautuvat, sammuta se välittömästi.
- Sähköisten lisävarusteiden ja muiden komponenttien lisääminen tai sähköpyörätuolin muuttaminen millään tavalla voi tehdä siitä alttiin sähkömagneettisille häiriöille. Muista, että tällaisten muutosten vaikutusta virtamoduulin häiriönsietoon ei voida määrittää.
- Ilmoita valmistajalle kaikista sähköpyörätuolin tahattomista liikkeistä tai sähköjarrujen vapautumisesta.



HUOMAUTUS!

- Sähkömagneettiset häiriöt voivat johtaa sähköpyörätuolin tahattomaan liikkumiseen.
- Kytke kaukosäädin pois päältä ja jos mahdollista, lähellä olevat elektroniset laitteet ennen kuin kytket pyörätuolin päälle uudelleen.
 - Siirry pois sähkömagneettisen häiriön lähteen läheltä.

2.4 Ajo- ja rullaustilaa koskevia turvallisuustietoja



VAARA!

Kuoleman, vakavan vamman, tai vaurioitumisen vaara

Ohjaussauvan toimintahäiriö voi aiheuttaa tahattoman/arvaamattoman liikkeen, joka johtaa kuolemaan, vakavaan vammaan tai vaurioon.

- Jos pyörätuoli liikkuu tahattomasti tai arvaamattomasti, lopeta sen käyttö välittömästi ja ota yhteys ammattitaitoiseen teknikkoon.



VAROITUS!

Vakavan vamman tai vaurion vaara

Epäasianmukainen sijoittuminen nojatessa tai kallistuessa voi saada pyörätuolin kaatumaan eteenpäin, mikä voi aiheuttaa vakavan vamman tai vaurion.

- Sähköpyörätuolin vakauden ja asianmukaisen toiminnan takaamiseksi on jatkuvasti säilytettävä kunnollinen tasapaino. Sähköpyörätuolisi on suunniteltu pysymään pystyssä ja vakaana tavallisissa päivittäisissä toimissa, jos ET liiku painopisteen yli.
- ÄLÄ nojaa sähköpyörätuolista eteenpäin käsinojien pituutta pidemmälle.
- ÄLÄ yritä kurkottaa esineitä, jos sinun on siirryttävä istuimella eteenpäin, tai nostaa niitä ylös lattialta kurottamalla polvien välistä.

**VAROITUS!****Rikkoutumisvaara epäsuotuisissa sääolosuhteissa, esim. äärimmäisen kylmässä, eristetyllä alueella**

- Jos käyttäjän liikuntakyky on erittäin rajallinen, suosittelemme, että haitallisissa sääolosuhteissa ei yritetä kulkea ilman saattavaa avustajaa.

**VAROITUS!****Loukkaantumiswaara sähköpyörätuolin kaatuessa**

- Nousuja ja laskuja voi kulkea vain suurimpaan turvalliseen kaltevuuteen asti (katso *10.1 Tekniset tiedot, sivu 55*).
- Palauta istuimen selkänoja tai istuimen kallistuksen käyttölaite pystyasentoon aina ennen ylämäkeen ajamista. Suosittelemme, että alamäkeen ajettaessa istuimen selkänojaa ja istuimen kallistuksen käyttölaitetta (jos se on asennettu) kallistetaan hieman taaksepäin.
- Liiku alamäkeen enintään 2/3:lla enimmäisnopeudesta.
- Vältä äkillisiä jarrutuksia tai kiihdytyksiä kaltevilla pinnoilla.
- Vältä mahdollisuuksien mukaan ajamista märillä, liukkailla tai öljyisillä pinnoilla (lumi, jää, sora jne.), jos on olemassa vaara ajoneuvon hallinnan menettämisestä, erityisesti kaltevilla pinnoilla. Näitä voivat olla myös jotkin maalatut tai muuten käsitellyt puupinnat. Jos tällaisilla pinnoilla liikkuminen on tarpeen, hidasta vauhtia ja etene varoen.
- Älä koskaan yritä ylittää estettä ala- tai ylämäessä.
- Sähköpyörätuolilla ei saa yrittää ajaa portaita ylös tai alas.



- Kun ylität esteitä, huomioi aina esteiden enimmäiskorkeus ja tiedot esteiden ylittämisestä (katso *5.6 Esteiden ylittäminen, sivu 30*).
- Älä siirrä painopistettäsi äläkä häiritse ohjaussauvan liikkeitä ja suunnanmuutoksia, kun sähköpyörätuoli on liikkeessä.
- Älä koskaan käytä sähköpyörätuolia useiden henkilöiden kuljettamiseen.
- Älä ylitä sallittua yleistä enimmäiskuormaa äläkä akselikohtaista enimmäiskuormaa (katso *10.1 Tekniset tiedot, sivu 55*).
- Huomaa, että sähköpyörätuoli jarruttaa tai kiihdyttää, jos muutat ajotilaa, kun sähköpyörätuoli on liikkeessä.

**VAROITUS!****Loukkaantumiswaara, jos jalka liukuu pois jalkanojalta ja jää kiinni sähköpyörätuolin alle, kun se on liikkeessä**

- Varmista aina ennen kuin ajat sähköpyörätuolia, että jalkasi ovat suorassa ja turvallisesti paikallaan jalkalevyillä ja että molemmat jalkatuet on lukittu asianmukaisesti paikalleen.

**VAROITUS!****Loukkaantumiswaara, jos törmätään esteeseen liikuttaessa ahtaiden tilojen, kuten oviaukkojen ja porttien läpi**

- Aja kapeilla käytävillä alimmassa ajotilassa ja varovasti.



VAROITUS!

Loukkaantumiswaara

Jos sähköpyörätuoliin on asennettu nostettavat jalkatuet, henkilölle saattaa aiheutua vamma ja sähköpyörätuolille vaurio, jos ajat sähköpyörätuolia jalkatuet nostettuina.

- Sähköpyörätuolin painopisteen ei-toivotun eteeniirtymisen välttämiseksi (erityisesti alaspäin kuljettaessa) ja sähköpyörätuolin vaurioiden välttämiseksi nostettavat jalkatuet on aina laskettava tavallisen kulun aikana.



VAROITUS!

Kaatumiswaara, jos kaatumisenestolaitteet poistetaan, ne vaurioituvat tai niitä muutetaan tehdasetuksista poikkeavaan asentoon.

- Kaatumisenestolaitteet saa poistaa vain, kun sähköpyörätuoli puretaan ajoneuvossa kuljettamista tai varastointia varten.
- Kaatumisenestolaitteet on asennettava aina, jos sähköpyörätuolia käytetään.



VAROITUS!

Kaatumiswaara

Kaatumisenestolaitteet (vakauttimet) toimivat asianmukaisesti vain kiinteällä alustalla. Ne oppoavat pehmeään maahan, kuten ruuhon, lumeen tai mutaan, jos sähköpyörätuoli lepää niiden varassa. Tällöin ne lakkaavat tukemasta, jolloin sähköpyörätuoli voi kaatua.

- Liiku erittäin varovasti pehmeällä alustalla erityisesti ylä- ja alamäissä. Kiinnitä erityishuomiota sähköpyörätuolin kallistumisvakauteen.

2.5 Kunnossapitoa ja huoltoa koskevat turvallisuustiedot



VAROITUS!

Kuoleman, vakavan vamman, tai vaurioitumisen vaara

Käyttäjien/hoitajien tai muiden kuin pätevien huoltohenkilöiden suorittama sähköpyörätuolin epäasianmukainen korjaus ja/tai huolto voi aiheuttaa kuoleman, vakavan vamman tai vaurion.

- ÄLÄ yritä tehdä huoltotöitä, joita ei ole kuvattu tässä käyttöoppaassa. Pätevän huoltohenkilön ON aina tehtävä kyseiset korjaukset tai huollot. Ota yhteyttä toimittajaan tai Invacaren huoltohenkilöön.



HUOMIO!

Onnettomuusvaara ja takuun mitätöitymisen riski, jos huolto on riittämätön.

- Turvallisuuden vuoksi ja huomaamattomasta kulumisesta johtuvien onnettomuuksien välttämiseksi on tärkeää tehdä tälle sähköpyörätuolille tarkastus kerran vuodessa tavallisissa käyttöolosuhteissa (katso huolto-ohjeissa oleva tarkastussuunnitelma).
- Vaikeissa käyttöolosuhteissa, kuten päivittäisessä kulkemisessa jyrkillä luiskilla, tai jos pyörätuolin käyttäjä vaihtuu usein terveydenhoitotapauksissa, olisi tarkoituksenmukaista tehdä välitarkastuksia jarruille, lisävarusteille ja pyörille.



- Jos sähköpyörätuolia on tarkoitus käyttää yleisillä teillä, ajoneuvon kuljettajan on varmistettava, että se toimii luotettavasti. Sähköpyörätuolin riittämätön tai laiminlyöty hoito ja huolto johtavat valmistajan vastuun rajoittamiseen.

2.6 Sähköpyörätuolin muutoksia koskevia turvallisuustietoja



Sähköpyörätuolin CE-merkintä:

- Vaatimustenmukaisuuden arviointi / CE-merkintä on tehty vastaavien voimassa olevien säädösten mukaisesti, ja se koskee koko tuotetta.
- CE-merkintä on mitätön, mikäli tuotteeseen vaihdetaan tai siihen lisätään sellaisia osia tai lisävarusteita, joilla ei ole Invacare-yhtiön hyväksyntää.
- Tässä tapauksessa osan tai lisävarusteen lisäävä tai vaihtava yritys vastaa vaatimustenmukaisuuden arvioinnista / CE-merkinnästä tai sähköpyörätuolin erikoissuunnittelun rekisteröimisestä ja tähän liittyvästä dokumentoinnista.



VAROITUS!

Vakavan vamman tai vaurion vaara

Väärin tai epäasianmukaisten varaosien (huolto-osien) käyttö voi aiheuttaa vamman tai vaurion.

- Varaosien ON vastattava alkuperäisiä Invacare-osia.
- Anna aina pyörätuolin sarjanumero, sillä se auttaa tilaamaan oikeat varaosat.



HUOMIO!

Loukkaantumisen ja sähköpyörätuolin vaurioitumisen vaara muiden kuin hyväksytyjen osien ja varaosien vuoksi

Istuinjärjestelmät, lisälaitteet ja lisävarusteet, joita Invacare ei ole hyväksynyt käytettäväksi tässä liikkumisvälineessä, voivat vaikuttaa kaatumisvakauteen ja lisätä kaatumisvaaraa.

- Käytä vain istuinjärjestelmiä, lisälaitteita ja lisävarusteita, jotka Invacare on hyväksynyt käytettäväksi tässä sähköpyörätuolissa.

Istuinjärjestelmät, joita Invacare ei ole hyväksynyt käytettäväksi tässä sähköpyörätuolissa, eivät täytä tietyissä oloissa voimassa olevia standardeja ja voivat lisätä syttymisherkkyyttä ja ihoärsytyksen riskiä.

- Käytä vain istuinjärjestelmiä, jotka Invacare on hyväksynyt käytettäväksi tässä sähköpyörätuolissa.



HUOMIO!

Loukkaantumisen ja sähköpyörätuolin vaurioitumisen vaara muiden kuin hyväksytyjen osien ja varaosien vuoksi

Sähkö- ja elektroniikkaosat, joita Invacare ei ole hyväksynyt käytettäväksi tässä sähköpyörätuolissa, voivat aiheuttaa tulipalovaaran ja johtaa sähkömagneettiseen vaurioon.

- Käytä vain sähkö- ja elektroniikkaosia, jotka Invacare on hyväksynyt käytettäväksi tässä sähköpyörätuolissa.

Akut, joita Invacare ei ole hyväksynyt käytettäväksi tässä sähköpyörätuolissa, voivat aiheuttaa kemiallisia palovammoja.

- Käytä vain akkuja, jotka Invacare on hyväksynyt käytettäväksi tässä sähköpyörätuolissa.



HUOMIO!

Loukkaantumisriski ja sähköpyörätuolin vaurioitumisriski, jos käytetään muita kuin hyväksytyjä selkänöitä.

Jälkikäteen asennettu selkänöitä, jota Invacare ei ole hyväksynyt käytettäväksi tässä sähköpyörätuolissa, voi ylikuormittaa selkänöiden putkea ja suurentaa siten loukkaantumisriskiä ja sähköpyörätuolin vaurioitumisriskiä.

- Ota yhteyttä Invacare-erikoistoimittajaan, joka tekee riskianalyysejä, laskelmat, vakaustarkastukset jne., joilla varmistetaan, että selkänöiden käyttö on turvallista.



Tärkeää tietoa huoltotyökaluista.

Osa tässä oppaassa kuvatusista huoltotyökaluista, jonka käyttäjä voi tehdä ongelmitta, edellyttää asianmukaisia työkaluja kunnollisen työn tekemiseksi. Jos saatavilla ei ole asianmukaisia työkaluja, emme suosittele työn tekemistä. Tässä tapauksessa suosittelemme ottamaan yhteyttä valtuutettuun erikoishuoltoon.

2.7 Istuimen nostimen sisältävien sähköpyörätuolien turvallisuustiedot



VAROITUS!

Osien liikkumisesta johtuva loukkaantumisvaara

- Älä anna esineiden jäädä puristuksiin ylös nostetun istuimen nostimen alle jäävään tilaan.
- Varmista, ettei kukaan loukkaannu työntämällä käsiä, jalkoja tai muita kehonosia nostetun istuimen alle.
- Jos et näe istuimen alle, esimerkiksi rajoitetun ohjattavuuden vuoksi, käännä pyörätuoli kerran akselinsa ympäri ennen istuimen alas laskemista. Näin voit varmistaa, ettei vaara-alueella ole ketään.



HUOMIO!

Istuimen nostinmoduulin toimintahäiriövaara

- Tarkasta istuimen nostinmoduuli säännöllisesti vierasesineiden tai näkyvien vaurioiden varalta ja varmista, että sähkötulpat ovat tiukasti paikoillaan.

**HUOMIO!****Sähköpyörätuolin vaurioituminen istuimen nostimen pylvään yksipuolisen kuormituksen vuoksi**

- Kuormitus on toispuolista istuinta nostettaessa ja/tai kallistettaessa. Palauta istuimen selkänoja pystyasentoon ja istuimen kallistuksen käyttölaite vaakasuuntaan aina ennen ylämäkeen ajamista. Älä koskaan altista istuimen nostimen pylvästä jatkuvalla yksipuolisella kuormituksella. Istuimen nosto- ja kallistustoiminto tarjoaa vain lisätukiasentoja.

**Tärkeitä tietoja nopeudenrajoittimesta istuimen nostimen ollessa nostettuna**

Jos istuimen nostin on nostettu tietyn pisteen yläpuolelle, ohjauksen sähköjärjestelmä hiljentää pyörätuolin nopeutta huomattavasti. Jos nopeudenrajoitin on käytössä, ajotilaa voidaan käyttää vain sähköpyörätuolin pieniin liikkeisiin, ei tavanomaiseen ajamiseen. Aja normaalisti laskemalla istuimen nostin, kunnes nopeudenrajoitin kytkeytyy jälleen pois päältä, katso istuinoppaan luku *Ajo- ja istumarajoitukset*.

**HUOMIO!****Loukkaantumisvaara sähköpyörätuolin kaatuessa**

- Suurinta sallittua kuormaa ei saa koskaan ylittää (katso luku *10.1 Tekniset tiedot, sivu 55*).
- Vältä vaarallisia ajo-olosuhteita, kun istuimen nostin on yläasennossa, kuten esteiden, esimerkiksi katukivetysten ylittämistä, tai alas jyrkkiä kaltevia pintoja laskeutumista.
- Älä koskaan nojaudu tuolin ulkopuolelle, kun istuimen nostin on nostettuna.
- Tarkasta istuimen nostimen moduuli vähintään kerran kuukaudessa ja varmista, että automaattinen nopeudenrajoitin, joka hidastaa sähköpyörätuolin nopeutta, kun nostolaite on nostettuna, toimii asianmukaisesti (katso istuinta koskeva opas). Ilmoita valtuutetulle toimittajalle välittömästi, jos se ei toimi oikein.

3 Tuotteen yleiskuvaus

3.1 Käyttötarkoitus

3.1.1 Tuotteen kuvaus

AVIVA RX on takavetoinen sähköpyörätuoli, joka voidaan varustaa useilla erilaisilla kokoonpanoilla.

3.1.2 Kohdekäyttäjä

Tämä sähköpyörätuoli on tarkoitettu liikuntarajoitteisille aikuisille ja nuorille, jotka pystyvät näkönsä sekä fyysisen ja psyykkisen toimintakykynsä puolesta käyttämään sähköistä liikkumisvälinettä.

3.1.3 Käyttöaiheet

Tämän sähköpyörätuolin käyttöä suositellaan seuraaviin käyttöaiheisiin:

- Kun henkilö on liikuntakyvytön tai hänen liikuntakykynsä on erittäin rajallinen, jolloin pyörätuolin avulla täytetään perusvaatimus liikkumisesta omassa kodissa.
- Kun henkilö haluaa lähteä asunnostaan saadakseen raitista ilmaa lyhyellä kävelyllä tai käydä lähellä kotiaan olevissa paikoissa ja kauppoissa.

Sähköpyörätuolin antaminen käytettäväksi sisä- ja ulkotiloissa on suositeltavaa, jos käsikäyttöiset pyörätuolit eivät ole enää mahdollisia vamman vuoksi, mutta sähkökäyttöisen ajoyksikön asianmukainen käyttö onnistuu edelleen.

Vasta-aiheet

Tunnettuja vasta-aiheita ei ole.

3.2 Tyypiluokitus





Tämä ajoneuvo on luokiteltu standardin EN 12184 mukaan luokan **B liikkumistuotteeksi** (sisä- ja ulkokäyttöön). Se on siksi riittävän pieni ja ketterä sisäkäyttöön mutta pystyy myös ylittämään monia esteitä ulkotiloissa.

3.3 Pyörätuolin tärkeimmät osat





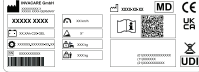













- A Kauko-ohjain
- B Jalkatuet
- C Pyörät
- D Vetävät pyörät
- E Virran katkaisuvipu
- F Työntökahva
- G Päätuki (valinnainen)
- H Käsinoja







3.4 Tuotteen kilvet





	<p>(A)</p> 	<p>Jos sähköpyörätuoliin on asennettu tarjotin, se on ehdottomasti poistettava ja pakattava turvallisesti, kun sähköpyörätuolia kuljetetaan ajoneuvossa.</p>
	<p><i>Vasemmanpuoleinen ja keskimäinen suorakulmio sekä poikittaistanko ovat väriltään punaisia.</i></p> <p><i>Oikeanpuoleinen suorakulmio on väriltään vihreä.</i></p>	
	<p>(B)</p> 	<p>Kiinnityspisteiden tunnistaminen edessä ja takana. Jos symboli näkyy kirkkaankeltaisessa tarrassa, kiinnityspiste soveltuu sähköpyörätuolin kiinnittämiseen ajoneuvoon, kun sitä käytetään ajoneuvon istuimena.</p>
	<p>(C)</p> 	<p>Varoitus siitä, että tätä sähköpyörätuolia ei saa käyttää ajoneuvon istuimena.</p> <p>Tämä sähköpyörätuoli ei täytä standardin ISO 7176-19 vaatimuksia.</p>
	<p><i>Tuotekilvissä symbolin taustaväri on sininen.</i></p> <p><i>Tuotekilvissä viiston palkin sisältävä ympyrä on punainen.</i></p>	
<p>(D)</p> 	<p>Alustan oikeanpuoleinen tietokilpi.</p> <p>Lisätietoja jäljempänä.</p>	
<p>(E)</p> 	<p>Varoitus istuimen nostimen käyttämisestä.</p> <p>Lisätietoja jäljempänä.</p>	
<p><i>Tuotekilvissä suorakulmioiden ja vinotukien väri on punainen.</i></p>		

	<p>ⓕ</p>		<p>Ajo- ja työntötoiminnon kytkentävivun sijainnin merkintä (kuvassa näkyy vain oikea puoli). Lisätietoja jäljempänä.</p>
	<p>ⓐ</p>		<p>Sähköpyörätuolin mahdollisten puristumiskohtien merkintä.</p> <p><i>Tuotemerkinnöissä symbolin taustaväri on keltainen.</i></p>
	<p>ⓓ</p>		<p>Varoitus siitä, että selkänojan varaan ei saa asettaa yli 6 kg:n painoa.</p> <p><i>Tuotemerkinnöissä symbolin taustaväri on keltainen.</i></p>
	<p>Ⓡ</p>		<p>Sähköpyörätuolin on oltava suunnattu eteenpäin, kun sitä käytetään ajoneuvon istuimena standardin ISO 7176-19 mukaisesti.</p>
	<p>Ⓢ</p>		<p>Katkaisimen kytkimen KYTKETTY/POIS-asennon tunnistus (sähköpyörätuolin vasemmalla puolella). Lisätietoja jäljempänä.</p>
	<p>Ⓚ</p>		<p>Enimmäisnopeusmerkintä kauko-ohjaimessa. Enimmäisnopeus on laskettu tasolle 3 km/h.</p> <p><i>Tuotekilvissä symbolin taustaväri on punainen.</i></p>

Tietokilven symbolien selitys

	Valmistaja		Laitteen yksilöllinen tunniste
	Valmistuspäivä		Akun tyyppi
	Lääkinnällinen laite		Tehdasasetus
	EU-vaatimustenmukaisuus		Sarjanumero
	Yhdistynyt kuningaskunta, vaatimustenmukaisuus arvioitu		Enimmäisnopeus
	QR-koodi sisältää linkin käyttöoppaaseen		Nimelliskaltevuus
	Lue käyttöopas		Kuormittamaton paino
	WEEE-määräystenmukaisuus		Käyttäjän enimmäispaino

	Älä nojaudu ulospäin, kun istuimen nostinta nostetaan!		Älä aja ylös tai alas luiskaa, kun istuimen nostinta nostetaan!
	Älä anna minkään osan päästä nostetun istuimen alle!		Älä koskaan aja siten, että kyydissä on kaksi ihmistä!
	Älä aja epätasaisilla pinnoilla, kun istuimen nostin on nostettu!		
	Tämä symboli osoittaa kytkentävivun DRIVE-ajosasennon. Tässä asennossa moottori on käynnissä ja moottorijarrut ovat toiminnassa. Sähköpyörätuolia voi ajaa. <ul style="list-style-type: none"> Huomaa, että molempien moottorien on oltava käynnissä ajamista varten. 		

	<p>Tämä symboli osoittaa kytkentävivun työntöasennon. Tässä asennossa moottori ei ole käynnissä ja moottorijarrut eivät ole käytössä. Avustaja voi työntää sähköpyörätuolia, ja pyörät pyörivät esteettä.</p> <ul style="list-style-type: none">• Huomaa, että kauko-ohjaus on kytkettävä pois käytöstä.• Katso myös 5.9 <i>Sähköpyörätuolin työntäminen vapaapyörätilassa, sivu 32.</i>
	<p>Tämä symboli osoittaa katkaisimen kytkimen POIS-asennon. Tässä asennossa akkulähde on eristetty eikä sähköpyörätuolia voi käyttää tai ladata.</p>
	<p>Tämä symboli osoittaa katkaisimen kytkimen KYTKETTY-asennon. Tässä asennossa akkulähde on kytketty ja sähköpyörätuolia voi käyttää tai ladata.</p>
	<p>Tämä symboli osoittaa katkaisimen.</p>
	<p>Lue käyttöopas. Tämä symboli näkyy eri tietokilvissä ja paikoissa.</p>

3.5 Käyttäjän komennot

Sähköpyörätuoli voidaan asentaa jokin monista käyttäjän komennoista. Saat tietoa eri toiminnoista ja tietyn käyttäjän komennon käyttämisestä vastaavasta käyttöoppaasta (liitteenä).

3.6 Nostolaite

Sähköistä nostolaitetta ohjataan kauko-ohjauksella. Lue lisätietoa kauko-ohjauksen oppaasta.



Tietoa nostolaitteen käytöstä alle 0 °C:n lämpötilassa:

- Invacare-sähköpyörätuolissa on turvamekanismeja, jotka estävät sähköosien kapasiteetin ylikuormittumisen. Pakkaslämpötiloissa käytettäessä nämä voivat aiheuttaa nostolaitteen toimilaitteen toiminnan katkeamisen noin 1 sekunnin käytön jälkeen.
- Nostolaitetta voi nostaa tai laskea asteittain käyttämällä ohjaussauvaa toistuvasti. Yleensä tämä saa aikaan riittävästi lämpöä, jotta toimilaite voi toimia normaalisti.



Nopeudenrajoitin

Nopeudenrajoittimen toiminta vaihtelee sähköpyörätuolin konfiguroinnin mukaan.

- Istuimen nostimessa voi olla anturit, jotka hidastavat sähköpyörätuolin nopeutta heti, kun nostin nostetaan tietyn pisteen yläpuolelle.
- Jos taas nopeudenrajoitin on aktivoituna, hiljempi ajonopeus (pakotettu profiili) säätyy automaattisesti. Lue lisätietoa kauko-ohjauksen oppaasta.
- Nopeudenrajoittimen on tarkoitus varmistaa liikkumisvälineen kaatumisvakausta ja estää henkilöön kohdistuvat vaaratilanteet sekä sähköpyörätuolin vahingoittuminen.
- Jos haluat palata normaalinopeudelle, laske nostolaitetta alaspäin, kunnes pakotettu profiili tai nopeusrajoitin kytkeytyy pois käytöstä.
- Jos sähköpyörätuolissa on Chin Control, se reagoi eri tavalla pakotettuun profiiliin. Lue lisätietoa leukaohjauksen oppaasta.



HUOMIO!

Kaatumisvaara, jos nopeudenrajoittimen antureihin tulee toimintahäiriö, kun nostolaite on nostettuna.

- Jos huomaat, että nopeudenrajoitin ei toimi, kun istuimen nostin on nostettuna, älä aja nostolaitteen ollessa nostettuna, vaan ota välittömästi yhteyttä valtuutettuun Invacare-toimittajaan.

4 Tarvikkeet / lisävarusteet

4.1 Asentovyöt

Asentovyö on vaihtoehto, jonka voi kiinnittää sähköpyörätuoliin jälkikäteen tai jonka erikoistoimittajasi voi asentaa jälkikäteen. Jos sähköpyörätuolissasi on asentovyö, erikoistoimittajasi on kertonut sinulle sovituksesta ja käytöstä.

Asentovyötä käytetään sähköpyörätuolin käyttäjän apuna ihanteellisen istuma-asennon ylläpitämiseen. Vyön oikea käyttö auttaa käyttäjää istumaan varmasti, mukavasti ja hyvässä asennossa sähköpyörätuolissa, erityisesti, jos käyttäjällä ei ole kovin hyvää tasapainon tunnetta istuessaan.

 Suosittelemme asentovyön käyttämistä aina, kun sähköpyörätuolia käytetään.

4.1.1 Asentovöiden tyypit

Sähköpyörätuoliin voidaan asentaa seuraavan tyyppisiä asentovöitä jälkikäteen. Jos sähköpyörätuoliin on asennettu muu vyö kuin jokin seuraavassa luetelluista, varmista, että olet saanut valmistajan asiakirjat asianmukaisesta asentamisesta ja käyttämisestä.

Molemmilta puolilta säädettävä vyö, jossa on metallisolkki



Vyötä voidaan säätää molemmilta puolilta. Se tarkoittaa, että soljen voi asettaa keskelle.

Molemmilta puolilta säädettävä vyö, jossa on muovinen solki



Vyötä voidaan säätää molemmilta puolilta. Se tarkoittaa, että soljen voi asettaa keskelle.

Molemmilta puolilta säädettävät valjaat, jossa on metallisolkki

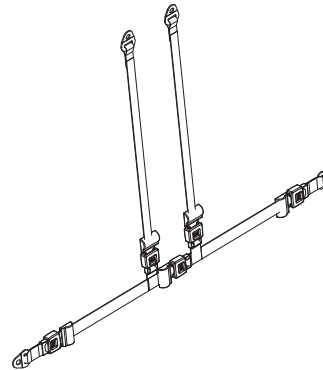

Valjaita voidaan säätää molemmilta puolilta. Sillä varmistetaan, että solki sijaitsee aina keskellä.

4.1.2 Asentovyön asianmukainen säätäminen



Vyön on oltava niin tiukka, että istut varmasti mukavasti ja kehosi on oikeassa istuma-asennossa.

1. Varmista, että istut oikein, mikä tarkoittaa, että istut aivan istuimen takaosassa, lantiosi on pystysuorassa ja mahdollisimman symmetrisessä asennossa, ei liian edessä, sivulla tai istuimen toisessa reunassa.
2. Aseta asentovyö niin, että lantion luut tuntuvat hyvin vyön yläpuolella.
3. Säädä vyön pituutta yhden edellä kuvatun säätöapuvälineen avulla. Vyö pitää säätää siten, että auki oleva kätesi mahtuu vyön ja kehosi väliin.
4. Soljen tulee olla mahdollisimman keskellä. Tee säädöt mahdollisimman tasaisesti molemmin puolin.
5. Tarkista vyösi joka viikko varmistaaksesi, että se toimii edelleen hyvin, varmistaaksesi, ettei siinä ole vaurioita tai kulumista ja että se on kiinnitetty asianmukaisesti sähköpyörätuoliin. Jos vyö on kiinnitetty vain pulttikiinnityksellä, varmista, että kiinnitys ei ole löystynyt tai irronnut. Lisätietoa vöiden huoltotöistä on huolto-oppaassa, joka on saatavilla Invacarelta.

4.2 Kepinpidikkeen käyttäminen

Jos sähköpyörätuolissa on kepinpidike, sitä voidaan käyttää kävelykepin, kainalokepin tai kyynärsauvan kuljettamiseen turvallisesti. Kepinpidikkeessä on alhaalla muovinen syvennys ja yläosassa tarranauha.



HUOMIO!

Loukkaantumisvaara

Kävelykepin tai kainalosauvojen kuljettaminen kiinnittämättöminä (esimerkiksi irrallaan käyttäjän sylissä) voi aiheuttaa loukkaantumisvaaran käyttäjälle tai muille henkilöille.

- Kävelykepit tai kainalosauvat on aina kiinnitettävä kepinpidikkeeseen kuljetuksen ajaksi.

1. Avaa ylempi tarranauha.
2. Aseta kävelykepin alapää tai kainalokepit pohjalla olevaan syvennykseen.
3. Kävelykeppi tai kainalosauvat voidaan kiinnittää yläpäästä tarranauhalla.

5 Käyttö

5.1 Yleistä tietoa asennuksesta

Lisätietoa asennuksesta on istuinjärjestelmän käyttöoppaassa.

5.2 Ajaminen



Teknisissä tiedoissa ilmoitettu suurin kuormauskapasiteetti tarkoittaa vain sitä, että järjestelmä on suunniteltu kokonaisuudessaan kyseiselle massalle. Tämä ei kuitenkaan tarkoita, että tämän painoinen henkilö voisi istua pyörätuolissa ilman rajoituksia. Kehon suhteisiin, kuten korkeuteen ja painon jakautumiseen, lantiovvöhön, jalka- ja pohjehihnaan ja istuinsyvyyteen on kiinnitettävä huomiota. Näillä tekijöillä on suuri vaikutus ajo-ominaisuuksiin, kuten kallistusvakauteen ja vetoon. Erityisesti sallittuja akselikuormia on noudatettava (katso *10.1 Tekniset tiedot, sivu 55*). Istuinjärjestelmää on ehkä muokattava.

5.3 Ennen ajoa

Ennen **ensimmäistä ajoa** sinun on perehdyttävä hyvin sähköpyörätuolin toimintaan ja kaikkiin käyttöosiin. Testaa rauhassa kaikkia toimintoja ja ajotiloja.



Jos asentovyö on asennettu, varmista, että säädät ja käytät sitä asianmukaisesti aina sähköpyörätuolia käyttäessäsi.

Mukava istuminen = turvallinen ajaminen

Varmista ennen **jokaista ajokertaa**, että

- kaikki hallintalaitteet ovat helposti saatavilla
- akun varaus riittää suunniteltuun matkaan
- asentovyö (jos se on asennettu) on täydellisessä kunnossa
- Taustapeili (jos asennettu) on säädetty niin, että voit katsoa milloin tahansa taaksepäin kääntymättä tai vaihtamatta istumisasentoasi.

5.4 Paikoitus ja seisonta

Pysäköidessäsi sähköpyörätuolia tai jos sähköpyörätuoli on pitkän aikaa paikallaan:

1. Katkaise sähköpyörätuolin virta (ON/OFF-näppäin).

5.4.1 Manuaalisten pyöränlukitusten käyttäminen

Sähköpyörätuolissa on automaattiset jarrut, jotka estävät tahattoman liikumisen, esim. pysähtymisen kaltevilla pinnalla tai pyörätuolin työntämisen.

Sähköpyörätuoliin voidaan myös asentaa manuaaliset pyöränlukitukset. Nämä estävät sähköpyörätuolia keinumasta kuljetuksen aikana, esimerkiksi jos vaihteistossa on vällystä.

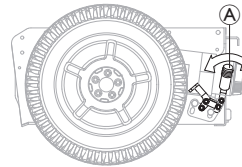

Manuaalisen pyöränlukituksen kytkeminen

1. Työnnä vipua **A** eteenpäin.

Manuaalisen pyöränlukituksen avaaminen

1. Vedä vipua **A** taaksepäin.

5.5 Siirtyminen sähköpyörätuoliin ja siitä pois



HUOMAUTUS!

- Käsinoja on irrotettava tai käännettävä ylös, jotta sähköpyörätuoliin ja siitä pois pääsee sivulta.

5.5.1 Standard-käsinojan poistaminen sivukuljetusta varten



Tämä luku koskee Standard-käsinojaa. Lisätietoa muista käsinojista on istuinjärjestelmän käyttöoppaassa.

Eri versioissa käsinoja on kiinnitetty jollakin monista kiinnitysvaihtoehdoista:

- Kiinnitysvipu
- Käsiruuvi
- Lukitustappi
- Lukitusruuvi

Sen mukaan, kummalle puolelle kauko-ohjain on asennettu, kauko-ohjaimen kaapeli on tarpeen irrottaa ennen käsinojan poistamista.

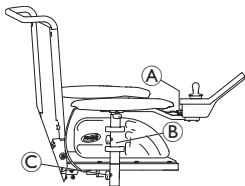

Grafiikka toimii esimerkkinä.

1. Irrota kauko-ohjain vetämällä kauko-ohjaimen johdon pistokkeesta **A**.
2. Irrota kauko-ohjaimen kaapeli tarvittaessa pidikkeestä **B**.
3. Löysää kiinnikettä **C**.
4. Irrota käsinoja pidikkeestä.

5.5.2 Kauko-ohjaimen kääntäminen sivulle

Jos sähköpyörätuolissa on käännettävä kauko-ohjainteline, kauko-ohjaimen voi ajamisen helpottamiseksi siirtää sivuun esimerkiksi pöydän ääreen.

Käännettävä kauko-ohjainteline



1. Käännä kauko-ohjainteline sivuun työntämällä kauko-ohjainta.

Käännettävä Maxx Resolve -kauko-ohjainteline



HUOMIO!

Loukkaantumis- tai vaurioitumisvaara

Sähköpyörätuolin ajaminen ja/tai sen asennonsäätötoimintojen käyttäminen kaukosäätimen ollessa käännettynä sivuun voi aiheuttaa törmäyksiä tai tahattomia liikkeitä.

- Kiinnitä aina huomiota ympäristöön, kun käytät pyörätuolia välttääksesi törmäykset, vauriot tai tahattomat liikkeet.
- Varmista aina, että käsinojan pehmusteen ja ohjaussauvan välillä on riittävästi tilaa, kun kauko-ohjain on käännettynä.

! HUOMAUTUS!

Kääntömekanismeja käytettäessä liiallisen jännityksen kohdistaminen kauko-ohjaimen etuosaan voi vahingoittaa sisäistä hihnäkäyttöä.

- Kauko-ohjaimen keskikohtaa, joka on lähempänä kääntömekanismin saranapistettä, on kiristettävä kevyesti. Kääntömekanismin käyttöjännitys voidaan säätää käyttäjän tarpeiden mukaan, katso istuinoppaan luku.

! HUOMAUTUS!

Ohjaussauvan käyttö uloskäännettävän mekanismin käyttämiseen vahingoittaa ohjaussauvaa.

- Uloskäännettävää mekanismia ei saa käyttää ohjaussauvalla.

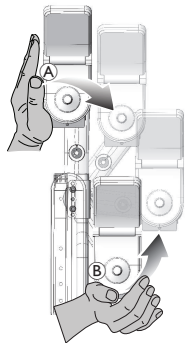

1. Käytä uloskäännettävää mekanismia painamalla kauko-ohjaimen keskiosaa (A).
2. Työnnä eteen- ja sisäänpäin (B), kunnes kauko-ohjain lukittuu napsahtaen lähtöasentoon.

Quad Link -kauko-ohjaimen pidike



VAROITUS!

Puristuksiin joutumisen vaara

- Varo jättämästä sormiasi liittostankojen väliin, kun lukitset sisäänvedettävän Quad Link -kauko-ohjaintelineen paikalleen. Liitostankojen välissä on puristumisvaara, kun Quad Link -teline lukitaan paikalleen.

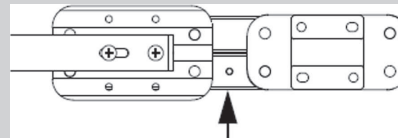

Kauko-ohjaimen kääntäminen sivulle

1.



Jos haluat työntää ulosvedetyssä normaaliasennossa olevan kauko-ohjaimen sisään, työnnä kauko-ohjainta sisäisivusta ulospäin, kunnes Quad Link -teline vapautuu.



Quad Link -teline toimii parhaiten, kun kauko-ohjainta työnnetään ulospäin ohjaimen sisäisivusta käsinojan tyynyn läheltä.

2. Työnnä kauko-ohjainta ulos- ja taaksepäin, kunnes Quad Link -teline on liikeratansa päässä kokonaan sisäänvedettyinä.

Kauko-ohjaimen palauttaminen ulosvedettyyn asentoon

1.

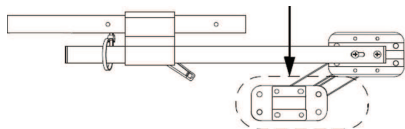

Palauta kauko-ohjain ulosvedettyyn normaaliasentoon työntämällä kauko-ohjainta sisäisivusta ulospäin ja sitten eteen- ja sisäänpäin, kunnes Quad Link -teline tulee liikeratansa päähän ja naksahtaa kokonaan ulosvedettyyn asentoon.

5.5.3 Keskisivuttaispidikkeen kääntäminen sivuun

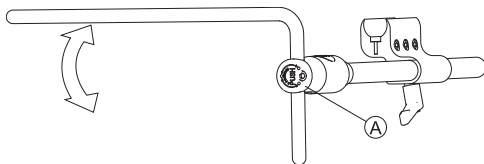

1. Paina painiketta (A) ja käännä keskusta ylös tai alas.

5.5.4 Uloskäännettävän näyttöpidikkeen kääntäminen sivuun



Uloskäännettävä näyttöpidike lukittuu paikoilleen vain, kun se käännetään oletusasentoonsa.

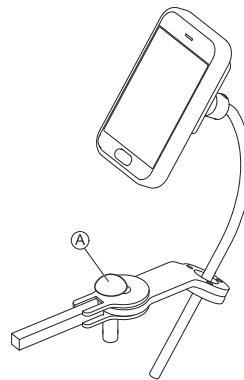

1. Paina nuppia (A) ja käännä näytön pidike sivulle.

5.5.5 Chin Control -ohjaimen kääntäminen sivulle

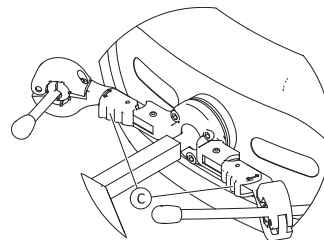

1. Paina lukituslaitetta (C) (päätuon takana) ja käännä ohjaussauvaa tai munakytkintä sisään- tai ulospäin, kunnes se napsahtaa paikalleen.

5.5.6 Siirtyminen sähköpyörätuoliin ja siitä pois



VAROITUS!

Vakavan vamman tai vaurion vaara

Väärät siirtotekniikat voivat aiheuttaa vakavan vamman tai vaurion

- Ota ennen siirtämisen yrittämistä yhteyttä terveydenhoidon ammattilaiseen, jotta voit määrittää oikeat siirtotekniikat pyörätuolin käyttäjän ja tyyppin mukaan.
- Noudata seuraavia ohjeita.



Jos sinulla ei ole riittävästi voimaa, sinun on pyydyttävä muita ihmisiä auttamaan. Käytä liukulevyä, jos mahdollista.

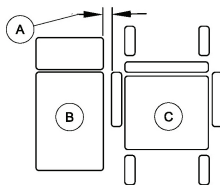

1. Pienennä siirtopinnan **B** ja sähköpyörätuolin istuimen **C** välinen väli vähimmäisetäisyyteen **A**, joka tarvitaan siirron suorittamiseen. Avustaja voi myös tehdä sen.
2. Paranna siirronaikaista vakautta kohdistamalla pyörät vetävien pyörien kanssa samaan suuntaan.
3. Kytke sähköpyörätuolin virta aina pois.
4. Kiinnitä aina molemmat moottorilukot/-kytkimet ja vapauta pyöräakselit (jos asennettu), jotta pyörät eivät liiku.
5. Irrota käsinoja tai käännä se ylös sähköpyörätuolin käsinojan tyyppin mukaan.

6. Liu'u nyt sähköpyörätuoliin tai pois siitä.

5.6 Esteiden ylittäminen

5.6.1 Esteiden enimmäiskorkeus

Esteen enimmäiskorkeus on:

- Eteen reunakiven nousutuella: 100 mm
- Eteen ilman reunakiven nousutukea: 75 mm
- Taakse: 40 mm

Katso lisätietoja kohdasta *10.1 Tekniset tiedot, sivu 55*.



HUOMIO!

Kaatumisvaara

- Lähesty esteitä aina 90 asteen kulmassa jäljempänä esitetyn mukaisesti.
- Lähesty kaltevia pintoja edeltäviä esteitä varovasti. Jos et ole varma, onko kalteva pinta liian jyrkkä, siirry pois esteen luota ja etsi toinen paikka, mikäli mahdollista.
- Älä ylitä esteitä epätasaisella ja/tai pehmeällä alustalla.
- Älä koskaan aja liian alhaisin rengaspainein.
- Aseta selkänoja pystyasentoon ennen esteelle nousemista.



HUOMIO!

Sähköpyörätuolista putoamisen ja sähköpyörätuolin vaurioitumisen, kuten pyörien rikkoutumisen, vaara

- Älä koskaan pyri sellaisien esteiden yli, jotka ovat korkeampia kuin suurin kiivettävä este.
- Älä koskaan anna jalkanojan/jalkatuen koskettaa maata esteeltä laskeuduttaessa.
- Jos et ole varma, onko esteen ylittäminen mahdollista, siirry pois esteen luota ja etsi toinen paikka, mikäli mahdollista.

5.6.2 Oikea tapa esteiden ylittämiseen



Seuraavia esteiden ylittämistä koskevia ohjeita sovelletaan myös avustajiin, jos sähköpyörätuoliin on asennettu avustajan ohjaus.

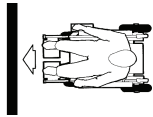

Oikein



Väärin

Nouseminen

1. Lähesty estettä tai reunaa hitaasti ja kohtisuoraan.
2. Pysähdy seuraavaan asentoon: noin 30–50 cm ennen estettä.
3. Tarkista etupyörien asento. Niiden on oltava ajosuunnassa ja kohtisuorassa esteeseen nähden.
4. Lähesty estettä hitaasti ja aja tasaisella nopeudella, kunnes myös takapyörät ovat ylittäneet esteen.

Esteelle nouseminen kippauspolkimen kanssa

1. Lähesty estettä tai reunaa hitaasti ja kohtisuoraan.
2. Pysähtyy seuraavaan asentoon: noin 30–50 cm ennen estettä.
3. Tarkista etupyörien asento. Niiden on oltava ajosuunnassa ja kohtisuorassa esteeseen nähden.
4. Lähesty täydellä vauhdilla, kunnes kippauslaite koskettaa estettä. Liikevoima nostaa molemmat etupyörät esteen yli.
5. Säilytä tasainen vauhti, kunnes myös takapyörät ovat ylittäneet esteen.

Laskeutuminen

Esteeltä laskeudutaan samalla tavalla kuin sille nousetaan lukuun ottamatta sitä, että ennen laskeutumista ei tarvitse pysähtyä.

1. Laskeudu esteeltä keskinopeudella.



Jos esteeltä laskeudutaan liian hitaasti, kaatumisenestolaitteet voivat jäädä jumiin ja nostaa pyörät ylös maasta. Sähköpyörätuolia ei silloin pystytä enää ohjaamaan.

5.7 Ajaminen ylös- ja alaspäin kaltevilla pinnoilla

Tietoa suurimmasta turvallisesta kaltevuudesta, katso *10.1 Tekniset tiedot, sivu 55*



HUOMIO!

Kaatumisvaara

- Liiku alamäkeen enintään 2/3:lla enimmäisnopeudesta. Vältä äkkinäisiä suunnanmuutoksia ja yhtäkkistä jarruttamista rinteillä ajettaessa.
- Palauta istuimen selkänöja tai istuimen kallistuksen käyttölaite (jos säädettävä istuimen kallistuksen käyttölaite on saatavilla) pystyasentoon aina ennen ylämäkeen ajamista. Suosittelemme, että alamäkeen ajettaessa istuimen selkänöjaa tai istuimen kallistuksen käyttölaitetta kallistetaan hieman taaksepäin.
- Istuimen nostin (jos se on asennettu) on laskettava aina alimpaan asentoon ennen ylä- tai alamäkeen ajamista.
- Älä yritä nousta tai laskeutua luikkailta pinnoilla tai jos on olemassa luisumisvaara (esim. märkä jalkakäytävä, jää).
- Vältä nousemista ylös sähköpyörätuolista nousuissa tai laskuissa.
- Aja aina suorinta reittiä kuljettavan tien varrella äläkä yritä mutkitella.
- Älä yritä kääntyä laskuissa tai nousuissa.



HUOMIO!

Jarrutusmatka on alamäessä paljon pidempi kuin tasaisella.

- Älä aja rinnettä, joka on jyrkempi kuin nimelliskaltevuus. katso *10.1 Tekniset tiedot, sivu 55*.

5.8 Käyttö yleisillä teillä

Jos sähköpyörätuolia halutaan käyttää yleisillä teillä, ja kansallinen laki edellyttää valoja, sähköpyörätuoliin on asennettava asianmukaiset valot. Lisämuutoksia voidaan tarvita joissakin maissa.

Ota yhteyttä Invacare-toimittajaan, jos sinulla on kysyttävää.

5.9 Sähköpyörätuolin työntäminen vapaapyörätilassa

Sähköpyörätuolin moottoreissa on automaattiset jarrut, jotka estävät sähköpyörätuolia karkaamasta, kun kauko-ohjaus on kytketty pois toiminnasta. Työnnettäessä sähköpyörätuolia vapaalla magneettisten jarrujen on oltava pois päältä.



Sähköpyörätuolin työntäminen käsin voi olla fyysisesti odottamattoman raskasta (yli 100 N). Tarvittava voima kuitenkin noudattaa standardin ISO 7176-14 vaatimuksia.



Vapaapyörätila on tarkoitettu sähköpyörätuolin siirtämiseen lyhyitä matkoja. Työntökahvat tai -tangot auttavat tässä, mutta huomioi, että avustajan jalkojen ja sähköpyörätuolin takaosan välinen tila voi olla rajallinen.

5.9.1 Moottorien virran katkaisu



HUOMIO!

Sähköpyörätuolin karkaamisen vaara

- Kun moottorien virta katkaistaan (työntämistä varten tai kun liikkumisväline on vapaalla), sähkömagneettiset moottorijarrut eivät ole käytössä. Kun sähköpyörätuoli pysäköidään, moottoreiden kytkemiseen ja irtikytkemiseen tarkoitetut kääntönupit on ehdottomasti lukittava pysyvästi DRIVE-ajoiin (sähkömagneettiset moottorijarrut käytössä).



Moottorit saa kytkeä pois vain avustaja, ei käyttäjä!

Näin varmistetaan, että moottoria pois kytkettäessä on aina paikalla avustaja, joka pystyy turvaamaan sähköpyörätuolin ja estämään tahattoman liikkumisen.

Moottorien irti kytkemisen käynnistysnupit ovat kunkin moottorin takana.

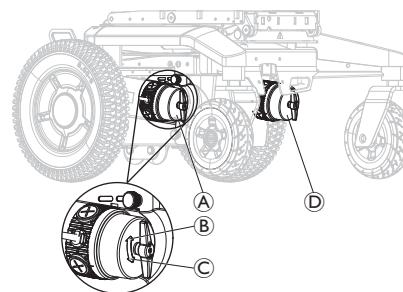

Oikeanpuoleisen moottorin irtikytkeminen (käyttäjän näkökulmasta)

1. Kytke kauko-ohjaus pois.
2. Käännä oikeanpuoleisen moottorin kytkentäkääntönuppia **A** myötäpäivään **B**.
Moottori sammuu.
3. Käännä oikeanpuoleisen moottorin kytkentäkääntönuppia **A** vastapäivään **C**.
Moottori käynnistyy.

Vasemmanpuoleisen moottorin irtikytkeminen (käyttäjän näkökulmasta)

1. Kytke kauko-ohjaus pois.
2. Käännä vasemmanpuoleisen moottorin kytkentäkääntönuppia **D** vastapäivään **C**.
Moottori sammuu.
3. Käännä vasemmanpuoleisen moottorin kytkentäkääntönuppia **D** myötäpäivään **B**.
Moottori käynnistyy.

6 Ohjausjärjestelmä

6.1 Ohjaussuojajärjestelmä

Sähköpyörätuolin ohjausjärjestelmässä on ylikuormitus suojaus.

Jos ajo on pahasti ylikuormittunut pitkän aikaa (esimerkiksi ajettaessa ylös jyrkkää mäkeä) ja erityisesti, kun ympäristön lämpötila on korkea, ohjausjärjestelmä voi ylikuumentaa. Tässä tapauksessa pyörätuolin suorituskyky heikkenee vähitellen, kunnes pyörätuoli pysähtyy. Tilinäyttö näyttää vastaavan virhekoodin (katso kauko-ohjaimen käyttöopas). Kun kauko-ohjaimen virta katkaistaan ja kytketään sitten takaisin, virhekoodi tyhjenee ja ohjausjärjestelmä kytkeytyy takaisin. Voi kuitenkin kestää jopa viisi minuuttia, ennen kuin ohjausjärjestelmä on jäähtynyt riittävästi ja ohjaus toimii taas kunnolla.

Jos ohjaus on pysähtynyt ylitsepääsemättömän esteen, esimerkiksi reunakiveyksen tai vastaavan liian korkean esteen vuoksi, ja kuljettaja yrittää ajaa tätä estettä vasten yli 20 sekuntia, ohjausjärjestelmän virta katkeaa automaattisesti, jotta moottorit eivät vaurioitu. Tilinäyttö näyttää vastaavan virhekoodin (katso kauko-ohjaimen käyttöopas). Kun kauko-ohjaimen virta katkaistaan ja kytketään sitten takaisin, virhekoodi tyhjenee ja ohjausjärjestelmä kytkeytyy takaisin.

6.1.1 Katkaisimen käyttäminen



Katkaisinta ei pidä käyttää virtapainikkeena. Kun katkaisinta käytetään, LiNX-järjestelmä voi kadottaa tietoja, kuten kauko-ohjaimessa näkyvän oikean ajan.



Katkaisinta ei tarvitse käyttää, kun sähköpyörätuolia kuljetetaan ajoneuvossa.



Sähköpyörätuolia ei voi ladata, kun katkaisin on kytketty pois.



Viallisen katkaisimen saa vaihtaa vasta koko ohjainjärjestelmän tarkistamisen jälkeen. Invacaren erikoistoimittajan on suoritettava vaihto. Lisätietoja katkaisimen tyyppistä on luvussa 10.1 *Tekniset tiedot, sivu 55.*

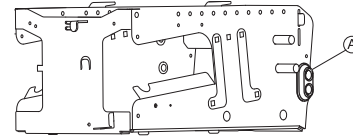

Katkaisin A sijaitsee akkukotelon vasemmalla puolella.

Katkaisin on ohjaussuojajärjestelmän ylimääräinen turvaominaisuus. Jos järjestelmä ylikuormittuu, katkaisin kytkeytyy pois automaattisesti. Vaarallisessa tilanteessa, tai jos sähköpyörätuoli alkaa käyttäytyä arvaamattomasti, katkaisinta voidaan käyttää eristämään akkulähde nopeasti.

Sitä voidaan myös käyttää sähköpyörätuolin virran katkaisemiseen manuaalisesti, kun sähköpyörätuolia kuljetetaan ilman valvontaa, esimerkiksi lentokoneella matkustettaessa, katso 7.4 *Sähköpyörätuolin kuljettaminen ilman käyttäjää, sivu 44.*



1. Virran voi katkaista manuaalisesti liikuttamalla katkaisimen kytkintä ylöspäin B.
2. Jos katkaisin on kytketty pois automaattisesti tai manuaalisesti, voit kytkeä virran takaisin liikuttamalla katkaisimen kytkintä alaspäin C.

6.2 Akut

Virtalähteenä toimii kaksi 12 V:n akkuja. Akkuja ei tarvitse huoltaa, ne on vain ladattava säännöllisesti.

Seuraavassa on tietoja akkujen lataamisesta, käsittelystä, kuljettamisesta, varastoinnista, huollosta ja käytöstä.

6.2.1 Yleistä tietoa latauksesta

Uudet akut on aina ladattava kerran täyteen ennen ensimmäistä käyttökertaa. Uudet akut saavuttavat täyden kapasiteettinsa arviolta 10–20 latausjakson jälkeen (sisäänajojakso). Tämä sisäänajojakso on tarpeen akun parhaan suorituskyvyn ja käyttöiän aktivoimiseksi. Tästä syystä sähköpyörätuolin ajomatka ja -aika voivat aluksi käytön myötä lisääntyä.

Geeli-/AGM-lyijyhappoakuilla ei ole NiCd-akkujen muistivaikutusta.

6.2.2 Yleisiä ohjeita latauksesta

Varmista akkujen turvallinen käyttö ja pitkä käyttöikä noudattamalla alla olevia ohjeita:

- Lataa 18 tuntia ennen ensimmäistä käyttöä.
- Suosittelemme lataamaan akut päivittäin jokaisen, vaikka osittaisenkin purkautumiskerran jälkeen sekä joka yö yön yli. Latauksen määrän mukaan akkujen täyteen latautuminen voi kestää jopa 12 tuntia.
- Kun akun merkkivalo saavuttaa punaisen LED-alueen, lataa akkuja vähintään 16 tuntia; älä kiinnitä huomiota täyteen latautumisesta kertovaan näyttöön!
- Yritä ladata molempia akkuja vähintään 24 tuntia kerran viikossa, jotta molemmat akut on varmasti täyteen ladattu.
- Älä lataa akkuja vain vähän ilman, että lataat ne säännöllisesti aivan täyteen.

- Älä lataa akkuja ääriämpötiloissa. Yli 30 °C:n tai alle 10 °C:n lämpötiloja ei suositella lataamiseen.
- Käytä ainoastaan luokan 2 latauslaitteita. Tämän luokan laturit voidaan jättää ilman valvontaa latauksen aikana. Kaikki Invacaren toimittamat latauslaitteet noudattavat näitä määräyksiä.
- Akkuja ei voi ladata liikaa, kun käytetään sähköpyörätuolin mukana toimitettua tai Invacaren hyväksymää laturia.
- Suojaa laturiasi lämmönlähteiltä, kuten lämmittimiltä ja suoralta auringonvalolta. Jos akkulaturi ylikuumentuu, latausjännitettä lasketaan ja latausprosessi viivästyy.

6.2.3 Akkujen lataaminen

Katso kauko-ohjaimen ja akkulaturin käyttöoppaista latausliitännän sijainti ja lisätietoja akkujen lataamisesta.



VAROITUS!

Loukkaantumisvaara, jos sähköpyörätuolia latauksen aikana

- ÄLÄ yritä ladata akkuja ja käyttää sähköpyörätuolia samaan aikaan.
- ÄLÄ istu sähköpyörätuolissa akun latauksen aikana.



VAROITUS!

Tulipalovaara

- Lataa sähköpyörätuoli vain hyvin ilmastoidussa ympäristössä niin, että syttyvien kaasujen kerääntymiseltä vältytään.
- Lataamisen aikana syntyy räjähtäviä kaasuja. Pidä sähköpyörätuoli ja laturi etäällä syttymislähteistä, kuten liekeistä ja kipinöistä.



VAROITUS!

Räjähdyksvaara ja vaara, että akut vahingoittuvat, jos käytetään väärinlaista akkulaturia

- Käytä vain sähköpyörätuolin mukana toimitettua akkulaturia tai Invacaren hyväksymää latauslaitetta.



VAROITUS!

Sähköiskun ja akkulaturin vaurioitumisen vaara, jos laturi kostuu

- Suojaa akkulaturi kosteudelta.
- Lataa aina kuivassa ympäristössä.



VAROITUS!

Oikosulku- ja sähköiskuvaara, jos akkulaturi vahingoittuu

- Älä käytä akkulaturia, jos se on pudonnut lattialle tai on vahingoittunut.



VAROITUS!

Sähköiskun ja akkujen vaurioitumisen vaara

- ÄLÄ KOSKAAN yritä ladata akkuja siten, että kytket kaapelit suoraan akun napoihin.



VAROITUS!

Tulipalon ja sähköiskun vaara, jos käytetään vahingoittunutta jatkojohtoa

- Käytä jatkojohtoa vain, jos se on aivan välttämätöntä. Jos jatkojohtoa on pakko käyttää, varmista, että se on moitteettomassa kunnossa.

1. Katkaise sähköpyörätuolista virta.
2. Kytke akkulaturi latausliitintään.
3. Kytke akkulaturi virtalähteeseen.



Akuissa on tuuletusaukot, jotka mahdollistavat lataamisen aikana syntyvän kaasun haihtumisen. Jos tuuletusaukot eivät kykene vapauttamaan kaasua kunnolla, akut voivat ylikuumentua ja muuttua muodoltaan pysyvästi. Saatat havaita epämiellyttävää hajua ja akkujen heikentynyttä toimintaa. Akut ovat kuitenkin turvallisia. Lopeta lataaminen välittömästi ja anna sähköpyörätuolin jäähtyä. Ota yhteyttä toimittajaan akkujen vaihtamiseksi.

6.2.4 Sähköpyörätuolin irrottaminen latauksen jälkeen

1. Kun lataus on suoritettu loppuun, irrota ensin akkulaturi virtalähteestä ja irrota sitten liitin kauko-ohjaimesta.

6.2.5 Säilytys ja huolto

Varmista akkujen turvallinen käyttö ja pitkä käyttöikä noudattamalla alla olevia ohjeita:

- Säilytä sähköpyörätuoli aina täyteen ladattuna.
- Akkuja ei saa jättää pitkäksi aikaa heikkoon varaustilaan. Lataa tyhjä akku mahdollisimman pian.
- Jos sähköpyörätuolia ei käytetä pidempään aikaan (eli yli kahteen viikkoon), akut on ladattava vähintään kerran kuukaudessa täyden latauksen ylläpitämiseksi ja aina ennen käyttöä.
- Vältä kuumia ja kylmiä ääriämpötiloja säilytyksen aikana. Suosittelemme sähköpyörätuolin säilytystä 15 °C:n lämpötilassa.
- Geeli- ja AGM-akut ovat huoltovapaita. Koulutetun sähköpyörätuoliteknikon tulee käsitellä kaikki suorituskykyongelmat.

6.2.6 Akkujen käyttöohjeet



HUOMIO!

Akkujen vaurioitumisen vaara

— Vältä akkujen erittäin syviä purkautumisia äläkä koskaan päästä niitä purkautumaan täysin.

- Kiinnitä huomiota akun varaustason merkkivaloon! Lataa akut, kun akun latauksen ilmaisin osoittaa, että akun varaus on alhainen. Akkujen purkautumisnopeus riippuu monista olosuhteista, kuten ympäristön lämpötilasta, tienpinnan kunnosta, rengaspaineesta, kuljettajan painosta, ajotavasta ja mahdollisen valaistuksen käytöstä.
- Yritä aina ladata akut ennen kuin kauko-ohjaimen ilmaisimen lataustila näkyy punaisena. Punainen väri tarkoittaa, että jäljellä oleva kapasiteetti on noin 20 %.
- Kun punainen merkkivalo vilkkuu, akun suojaustoiminto on käytössä. Tästedes nopeutta ja kiihtyvyyttä vähennetään merkittävästi. Sen avulla sähköpyörätuolia voi siirtää hitaasti pois vaarallisesta tilanteesta ennen virran katkeamista. Tämä on syvää purkautumista, jota tulee välttää.
- Jos punaiset merkkivalot vilkkuvat käytön aikana, akkuun kohdistuu merkittävä rasitus, mitä on vältettävä normaaleissa olosuhteissa.
- Muista, että alle 20 °C:n lämpötiloissa akun nimelliskapasiteetti alkaa laskea. Esimerkiksi -10 °C:ssa kapasiteetti on laskenut noin 50 %:iin akun nimelliskapasiteetista.
- Vältä vaurioittamista akkuja: älä koskaan päästä niitä purkautumaan täysin. Älä aja latauksen ollessa hyvin vähissä, jos se ei ole ehdottoman välttämätöntä, sillä se rasittaa akkuja turhaan ja lyhentää niiden odotettavissa olevaa käyttöikää.
- Mitä aiemmin lataat akut, sitä pidempään ne kestävät.

- Purkamisen syvyys vaikuttaa latautumiseen. Mitä kovemmin akku rasitetaan, sitä lyhempi sen odotettavissa oleva käyttöikä on. Esimerkit:
 - Yksi syvä purkautuminen rasittaa yhtä paljon kuin 6 lataus- ja purkajaksoa (vihreä/oranssi näyttö sammunut).
 - Akun odotettavissa oleva käyttöikä on noin 500 jaksoa 80 %:n purkautumisella (ensimmäiset 4 LEDiä sammunut) tai noin 5000 jaksoa 10 %:n purkautumisella (yksi LED sammunut).
-  LED-valojen lukumäärä voi vaihdella kaukosäätimen tyyppiin mukaan.
- Normaalisissa käytössä akku tulee purkaa kerran kuussa siten, että kaikki vihreät ja oranssit LEDit ovat sammuneet. Tämä on tehtävä yhden päivän aikana. Tämän jälkeen on tarpeen 16 tunnin lataus.

6.2.7 Akun napojen puhdistaminen



VAROITUS!

- Useiden akkujen mukana ei toimiteta ohjeita. Varoitukset on kuitenkin yleensä merkitty kennon tulppiin. Lue ne huolellisesti.
- Akun sisällä olevaa nestettä EI saa joutua kosketuksiin ihon, vaatteiden tai muiden esineiden kanssa. Se on happoa, joka voi aiheuttaa haitallisia tai vaurioittavia palovammoja. Jos nestettä pääsee iholle, huuhtelee alue VÄLITTÖMÄSTI huolellisesti viileällä vedellä. Vakavissa tapauksissa tai aineen joutuessa silmiin on hakeuduttava lääkäriin VÄLITTÖMÄSTI.

1. Tarkista akun navat syöpymisen varalta.
2. Varmista, että muovitulpat ovat paikallaan akun kennon aukoissa.
3. Puhdista navat akun puhdistusvälineellä, metalliharjalla tai puolikarkealla hiekkapaperilla.
 Puhdistettujen pintojen pitäisi olla kiiltäviä ei himmeitä.
4. Pyyhi kaikki metallihiukkaset huolellisesti pois.

6.2.8 Akkujen kuljettaminen

Sähköpyörätuolin mukana toimitetut akut eivät ole vaarallisia tuotteita. Tämä luokitus perustuu Saksan vaarallisten tuotteiden maantiekuljetusta koskeviin GGVS-määräyksiin ja IATAN/DGR:n vaarallisten tuotteiden raide-/ilmakuljetusta koskeviin määräyksiin. Akkuja voidaan kuljettaa ilman rajoituksia tie-, raide- ja lentoliikenteessä. Yksittäisillä kuljetusryityksillä on kuitenkin ohjeistuksia, jotka voivat rajoittaa tai estää tietyt kuljetustoimenpiteet. Kysy kuljetusryitykseltä lisätietoja jokaisen tapauksen yhteydessä.

6.2.9 Akkujen yleiset käsittelyohjeet

- Akun käyttöikä on loppumassa, kun ajoalue pienenee totutusta huomattavasti. Pyydä lisätietoja toimittajalta tai huoltoteknikolta.
- Anna vain asianmukaisesti koulutetun sähköpyörätuoliteknikon tai vastaavan kokemuksen omaavan henkilön vaihtaa apuvälineen akut. Heillä on työn turvalliseen ja oikeaan suorittamiseen tarvittavat taidot ja työkalut.

6.2.10 Vahingoittuneiden akkujen asianmukainen käsittely

Jos akut ovat viallisia tai vaurioituneet, sähköpyörätuolia ei saa käyttää missään olosuhteissa. Ota yhteyttä toimittajaan akkujen korjausta tai vaihtoa varten.

Vahingoittuneita akkuja saa käsitellä vain asianmukaisesti koulutettu sähköpyörätuoliteknikko.



VAROITUS! **Palovammavaara**

- Ylikuumenneisiin akkuihin ei saa koskea eikä niitä saa irrottaa. Irrota vain laturi pistorasiasta.
- Älä koske vuotaviin akkuihin.



HUOMIO! **Happovuodon aiheuttama korrosio ja palovammat, jos akut vaurioituvat**

- Poista heti vaatteet, joihin on päässyt happoa.
- Ihokosketuksen jälkeen:**
- Pese alue välittömästi runsaalla vedellä.
- Silmiin joutumisen jälkeen:**
- Huuhtelee silmiä välittömästi juoksevan veden alla useiden minuuttien ajan ja ota yhteys lääkäriin.

Käytettyjen tai vaurioituneiden akkujen asianmukainen hävittäminen

Akkujen suhteen noudatetaan erityisiä hävittämissääntöjä. Toimittajalla on kaikki tiedot viallisten akkujen turvallisesta vaihtamisesta ja hävittämisestä.

7 Kuljettaminen

7.1 Kuljettaminen – Yleistä tietoa



VAROITUS!

Kuoleman tai vakavan vamman vaara sähköpyörätuolin käyttäjälle ja mahdollisesti muille lähellä oleville ajoneuvon matkustajille, jos liikkumisväline kiinnitetään kolmannen osapuolen toimittamalla sidontajärjestelmällä ja sähköpyörätuolin kuormittamaton paino ylittää enimmäispainon, jolle sidontajärjestelmä on sertifioitu.

- Varmista, että sähköpyörätuolin paino ei ylitä painoa, jolle kiinnikejärjestelmä on sertifioitu. Tutustu kiinnikejärjestelmän valmistajan asiakirjoihin.
- Jos et ole varma, miten paljon sähköpyörätuolin painaa, se on punnittava kalibrointiväällä.



VAROITUS!

Loukkaantumis- tai vaurioitusvaara

Jos sähköpyörätuoliin on asennettu tarjotin tai muita apuvälineitä, ne voivat päästä irti ajoneuvon siirtämisen aikana ja aiheuttaa vaurioita tai vahingoittaa käyttäjää törmäyksen sattuessa.

- Mikäli mahdollista, muut sähköpyörätuolin apulaitteet tulisi joko kiinnittää varmasti sähköpyörätuoliin tai irrottaa siitä ja kiinnittää ajoneuvon matkan ajaksi.



- Jos sähköpyörätuolissa on tarjotin, poista se aina ennen sähköpyörätuolin kuljettamista.



HUOMAUTUS!

- Ajoneuvon lattian on kestävä matkustajan, sähköpyörätuolin ja lisävarusteiden yhteispaino.

7.2 Sähköpyörätuolin siirtäminen ajoneuvon



VAROITUS!

Sähköpyörätuoli on kaatumisvaarassa, jos se siirretään ajoneuvon, kun käyttäjä istuu vielä sähköpyörätuolissa.

- Siirrä sähköpyörätuoli ilman käyttäjää aina kun mahdollista!
- Jos sähköpyörätuoli ja käyttäjä on siirrettävä ajoneuvon rampin avulla, varmista, ettei rampin nimelliskaltevuus ylitä.
- Jos sähköpyörätuoli on siirrettävä ajoneuvon sellaisen rampin avulla, jossa rampin nimelliskaltevuus ylittyy, on käytettävä vinssiä. Avustaja voi sitten turvallisesti seurata ja avustaa siirtoprosessia.
- Vaihtoehtoisesti voidaan käyttää alustanostinta.
- Varmista, että sähköpyörätuolin kokonaispaino, johon sisältyy käyttäjän paino, ei ylitä rampin tai alustanostimen suurinta sallittua kokonaispainoa.



- Sähköpyörätuoli on aina siirrettävä ajoneuvon selkänoja pystyasennossa, istuimen nostin laskettuna ja kallistus pystyasennossa (katso 5.7 *Ajaminen ylös- ja alaspäin kaltevilla pinnoilla, sivu 32*).



VAROITUS!

Loukkaantumisen ja sähköpyörätuolin ja ajoneuvon vaurioitumisen vaara

Sähköpyörätuolin kaatumisvaara tai hallitsemattomien liikkeiden vaara, jos välineen siirtämisessä ajoneuvon käytetään ramppia, jonka kaltevuus ei ole määräysten mukainen.

- Siirrä sähköpyörätuoli ajoneuvon ilman käyttäjää.
- Avustajan on oltava mukana siirtämisessä.
- Varmista, että hoitaja ymmärtää rampin ja vussin oppaan täydellisesti.
- Varmista, että vinski soveltuu sähköpyörätuolin nostamiseen.
- Käytä vain soveltuvia kiinnikekohtia. Älä käytä sähköpyörätuolin irrotettavia tai siirrettäviä osia kiinnikekohtina.



VAROITUS!

Loukkaantumisvaara ja sähköpyörätuolin vaurioitumisen vaara

Jos sähköpyörätuoli on siirrettävä ajoneuvon nostimen avulla, kun kauko-ohjaimesta on katkaistu virta, väline saattaa toimia virheellisesti ja pudota nostimesta.

- Ennen sähköpyörätuolin siirtämistä nostimen avulla katkaise tuotteesta virta ja irrota joko väliläkaapeli kauko-ohjaimesta tai akut järjestelmästä.

1. Aja tai työnnä sähköpyörätuoli ajoneuvon sopivan rampin avulla.
2. Kiinnitä sähköpyörätuoli kuljetusajoneuvon, katso 7.3 *Sähköpyörätuolin käyttö ajoneuvon istuimena, sivu 40* ja kiinnitä käyttäjä sähköpyörätuoli, katso 7.3.3 *Käyttäjän kiinnittäminen sähköpyörätuoliin, sivu 42*.

7.3 Sähköpyörätuolin käyttö ajoneuvon istuimena

Kaikkia sähköpyörätuoleja ei saa automaattisesti käyttää ajoneuvon istuimena. Seuraavista merkinnöistä ilmenee, voidaanko sähköpyörätuolia käyttää ajoneuvon istuimena vai ei.

Jos sähköpyörätuolia EI saa käyttää ajoneuvon istuimena, asia ilmenee seuraavasta merkinnästä:



Jos sähköpyörätuolia voi käyttää ajoneuvon istuimena, kiinnikekohdat on ilmoitettu seuraavalla merkinnällä:



Jos sähköpyörätuolia halutaan käyttää ajoneuvon istuimena, siihen on asennettava kiinnikekohdat, joilla se voidaan kiinnittää moottoriajoneuvon. Nämä lisävarusteet voivat joissakin maissa (esim. Isossa-Britanniassa) sisältyä sähköpyörätuolin vakiotilaukseen ja -toimitukseen, ja muissa maissa ne voi hankkia Invacarelta lisävarusteena.

Seuraavilla tiedoilla on merkitystä vain, jos sähköpyörätuolia voidaan käyttää ajoneuvon istuimena:



VAROITUS!

Vakavan vamman vaara

Sähköpyörätuoli on suunniteltu ja testattu niin, että se täyttää ISO 7176-19 -vaatimukset, jotka koskevat käyttöä ainoastaan moottoriajoneuvon eteenpäin suunnattuna istuimena.

Sähköpyörätuoli on testattu dynaamisesti eteenpäin suunnattuna siten, että siihen on kolmpistevyöllä kiinnitetty ihmisen muotoinen testilaitte ("törmäystestinukke").

Ellei kaikkia ohjeita noudateta, törmäyksessä voi syntyä vakavia vammoja tai vaurioita:

- Sähköpyörätuolin kiinnityspisteisiin tai rakenteellisiin ja runko-osiin tai komponentteihin ei saa tehdä muutoksia eikä niissä saa käyttää korvaavia tuotteita, koska tämä voi vaikuttaa sähköpyörätuolin törmäyskestävyyteen ja muuttaa myös sähköpyörätuolin toimintaa normaalikäytössä. Jos tämänkaltaisia muutoksia pidetään välttämättöminä, tulee kääntyä Invacaren puoleen.
- Käytä ainoastaan Invacaren hyväksymiä vuotovarmoja suljettuja akkuja.
- On välttämätöntä, että valtuutettu toimittaja tarkastaa sähköpyörätuolin sen selvittämiseksi, soveltuuko sähköpyörätuoli käytettäväksi uudelleen minkäänlaisen ajoneuvotörmäyksen jälkeen.

Sähköpyörätuolia voidaan käyttää ajoneuvon istuimena sen ollessa liitettynä ankkurointijärjestelmään, joka on tarkastettu ja hyväksytty ISO 10542 -standardin mukaisesti. Kuljetusajoneuvon on oltava ammattimaisesti muunnettu sähköpyörätuolin ankkurointia varten. Saat lisätietoa ottamalla yhteyttä ajoneuvosi valmistajaan.



Käyttäjän on mahdollisuuksien mukaan aina poistettava sähköpyörätuolista ja käytettävä ajoneuvon istuinta sekä ajoneuvon valmistajan asentamaa turvajärjestelmää. Tyhjiillään oleva sähköpyörätuoli on matkan ajaksi laitettava tavaratilaan tai kiinnitettävä ajoneuvoon.



Ajoneuvon istuinkäyttöön luvallistettu sähköpyörätuoli on läpikäynyt maantieajoneuvoissa käyttöön liittyvän ISO 7176-19 -standardin mukaisen törmäystestin ja täyttää kasvot menosuuntaan -kuljetuksen sekä nokkakolarien vaatimukset.

"Törmäystestinukke" oli kiinnitetty lantion ja ylävartalon turvavöillä. Molempia turvavyötyyppejä on käytettävä pään ja ylävartalon loukkaantumisvaaran vähentämiseksi.



Invacare tekee testejä kiinnitysjärjestelmillä, jotka täyttävät standardin ISO 10542-1 ja sähköpyörätuolin omapainon vaatimukset. Lisätietoja ajopainosta on kohdassa *10.1 Tekniset tiedot, sivu 55*.

7.3.1 Ajoneuvon istuimena käytettävän sähköpyörätuolin ankkurointi

Tässä sähköpyörätuolissa on sidontakohtia. Kiinnittämiseen voi käyttää koukkuja tai vyösilmuksia.



HUOMIO!

Käyttäjä voi loukkaantua, jos sähköpyörätuolia ei ole kiinnitetty kunnolla, kun sitä käytetään ajoneuvon istuimena.

- Käytä aina sidontajärjestelmää, joka sopii matkustajan ja sähköpyörätuolin yhteispainoon.



- Käyttäjän on mahdollisuuksien mukaan aina poistuttava sähköpyörätuolista ja käytettävä ajoneuvon istuinta ja ajoneuvossa olevia turvavöitä.
- Sähköpyörätuoli on kiinnitettävä aina kuljetusajoneuvon menosuuntaan päin.
- Sähköpyörätuoli on aina kiinnitettävä sähköpyörätuolin ja ankkurointijärjestelmän valmistajan käyttöoppaan mukaisesti.
- Irrota ja kiinnitä aina kaikki sähköpyörätuoliin kiinnitettyt lisävarusteet kuten Chin Control -leukaohjaimet ja pöydät.
- Jos sähköpyörätuolissa on kulmasäädettävä selkänoja, se on nostettava pystyyn.
- Jos välineessä on nostettavat jalkatuet, laske ne kokonaan alas.
- Jos välineessä on istuimen nostin, laske se kokonaan alas.

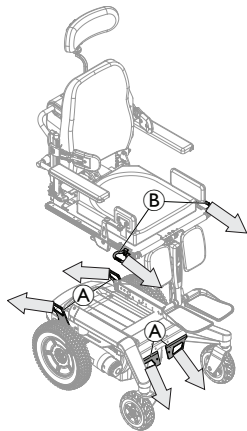

1. Kiinnitä eteenpäin suunnattu sähköpyörätuoli kiinnitysjärjestelmän hihnoilla seuraavista kohdista:
 - a. Neljä sidontakohtaa **A** sähköpyörätuolin alustalla (kaksi edessä ja kaksi takana).
 - b. Istuinjärjestelmät, joissa on istuimen nostin: kaksi lisäsidontakohtaa **B** istuimen molemmilla puolilla istuimen kiskojen etuosassa.
2. Kiinnitä sähköpyörätuoli kiristämällä vyöt kiinnitysjärjestelmän valmistajan käyttöoppaan mukaisesti.



Nuolet ilmoittava ajoneuvon kiinnityksen suunnan.



Ultra Low Maxx -istuini toimii esimerkkinä nostimella varustetuista järjestelmistä.

7.3.2 Ylimääräisten kiinnikekohtien käyttäminen

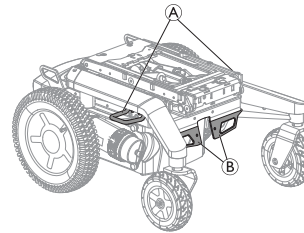

Sähköpyörätuoliin voidaan asentaa lisäsidontakohtia **A** helpottamaan istuimelle pääsyä.



Jos lisäsidontakohtia käytetään sähköpyörätuolin ankkuroimiseen, edessä olevia vakiosidontakohtia **B** ei saa enää käyttää.

7.3.3 Käyttäjän kiinnittäminen sähköpyörätuoliin



HUOMIO!

Vamman vaara, kun sähköpyörätuolia käytetään ajoneuvon istuimena, jos päätuki on säädetty väärin tai sitä ei ole asennettu.

Tämä voi aiheuttaa törmäyksissä niskan yliojennusta.

- Päätuki on asennettava. Päätuki, jonka Invacare toimittaa valinnaisena tälle sähköpyörätuolille, sopii täydellisesti käyttöön kuljetuksen aikana.



- Päätuoli on säädettävä käyttäjän korvan korkeudelle.



”Törmäystestinukke” oli kiinnitetty lantion ja ylävartalon turvavöillä. Molempia turvavyötyyppejä on käytettävä pään ja ylävartalon loukkaantumisvaaran vähentämiseksi.



HUOMIO!

Vamman vaara, jos käyttäjää ei ole kiinnitetty kunnolla sähköpyörätuoliin

- Turvalaitteita saa käyttää vain, kun pyörätuolin käyttäjä painaa vähintään 23 kg.
- Vaikka sähköpyörätuoliin olisi asennettu asentovyö tai jokin muu sähköpyörätuoliin integroitu vyöjärjestelmä, se ei korvaa ajoneuvon asianmukaista turvavyötä, joka noudattaa ISO 10542 -standardia. Käytä aina ajoneuvoon asennettua turvavyötä.
- Turvavyöt on vedettävä mahdollisimman kireälle aiheuttamatta kuitenkaan epämukavaa oloa käyttäjälle.
- Turvavöitä ei saa asettaa kiertyneinä.
- Varmista, että turvavyön kolmatta kiinnityspistettä ei ole kiinnitetty suoraan ajoneuvon lattiaan, vaan johonkin ajoneuvon pystyosista.



- Sekä lantion että ylävartalon kiinnitysvöitä on käytettävä matkustajan kiinnittämiseen, jotta voidaan pienentää pään ja rintakehän ajoneuvon rakenneosiin osumisen riskiä. Niitä tulee käyttää yhdessä vain suunnittelulla tavalla.
- Pyörätuoliin ankkuroituja matkustajan pidäkkeitä, kuten 3-pistevöitä, valjaita tai asentotukia (sylvihnoja, sylvivöitä), ei saa käyttää eikä matkustajan turvallisuutta saa laskea niiden varaan liikkuvassa ajoneuvossa. Sen sijaan tulisi aina käyttää ajoneuvoon ankkuroitua ja sertifioitua matkustajan kiinnitysjärjestelmää.
- Matkustajaa paikalleen kiinnitettäessä turvavyön solki on asetettava huolellisesti niin, ettei irrotuspainike ota kiinni sähköpyörätuolin osiin kuljetuksen aikana tai kolarin sattuessa.
- Turvavöiden on oltava kontaktissa käyttäjän kehoon. Niitä ei saa käyttää etäällä käyttäjän kehosta käyttämällä apuna sähköpyörätuolin osia, kuten käsinoja tai pyöriä.



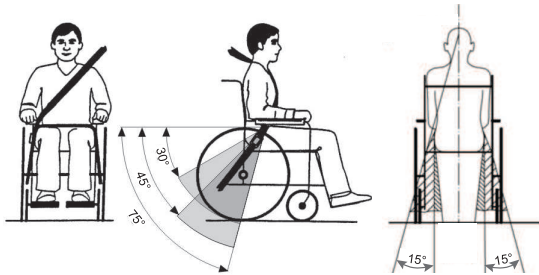

Vyötärövyö pitää asettaa käyttäjän lantion ja reisien väliselle alueelle siten, ettei se ole jumissa tai liian löysä. Vyötärövyön ihanteellinen kulma vaakatasossa on 45–75°. Suurin sallittu kulma on 30–75°. Kulma ei saa koskaan olla alle 30°!

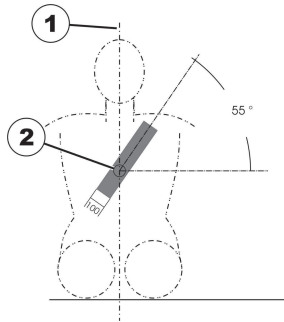

Ajoneuvoon asennettua turvavyötä on käytettävä, kuten yllä olevassa kuvassa näkyy.

1) kehon keskilinja

2) rintalastan keskikohta

7.4 Sähköpyörätuolin kuljettaminen ilman käyttäjää



HUOMIO!

Loukkaantumisvaara

- Jos et voi kiinnittää sähköpyörätuolia kuljetusvälineeseen, Invacare suosittelee, että et kuljeta sitä.

Sähköpyörätuolia voidaan kuljettaa ilman rajoituksia tie-, raide- ja lentoliikenteessä. Yksittäisillä kuljetusyrytyksillä on kuitenkin ohjeistuksia, jotka voivat rajoittaa tai estää tietyt kuljetustoimenpiteet. Kysy kuljetusyrytykseltä lisätietoja jokaisen tapauksen yhteydessä.

- Ennen kuin kuljetat sähköpyörätuolia, varmista, että moottorit ovat kytkettyinä ja kauko-ohjaimen virta on katkaistu.
- Invacare suosittelee painokkaasti, että akkujen kytkentä irrotetaan ja poistetaan. Katso tietoja akkujen irrottamisesta vastaavasta luvusta huolto-oppaasta, joka on saatavana Invacarelta.
- Invacare suosittelee painokkaasti, että sähköpyörätuoli kiinnitetään kuljetusvälineen lattiaan.

7.5 Dahl-telakointijärjestelmä

Jos sähköpyörätuolissa on Dahl-telakointijärjestelmän sovitinlevy, seuraava merkintä näkyy sähköpyörätuolin selkänøjassa. Merkinässä oleva arvo kertoo Dahl-telakointijärjestelmän sovitinlevyllä varustetun sähköpyörätuolin maavaran.

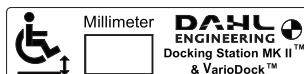

VAROITUS!

Kuoleman, vakavan loukkaantumisen tai vaurioiden vaara

Ellei sähköpyörätuolia kiinnitetä eteenpäin suuntautuneeseen asentoon Dahl-telakointiasemassa, seurauksena voi olla hengenvaara, vakava vamma tai vaurio.

- Pyörätuoli tulisi kiinnittää eteenpäin suunnattuna. Pyörätuoli on testattu ISO 7176-19 -standardin mukaisesti maantieajoneuvoissa käyttämistä varten ja se täyttää kasvat menosuuntaan tapahtuvia kuljetuksia ja kolareita koskevat vaatimukset. Pyörätuolia ei ole testattu muissa suunnissa ajoneuvon sisällä.

Dahl-telakointijärjestelmän asennus ajoneuvoihin

Vain pyörätuoleille soveltuvien ajoneuvojen muuntamiseen tai rakentamiseen erikoistuneet ammattilaisyrietykset voivat tilata telakointijärjestelmän Dahl Engineeringiltä. Pätevän ja kokeneen teknikon on suoritettava asennus. Dahl Engineering voi toimittaa laajalle ajoneuvovalikoimalle ajoneuvokohtaisia asennusohjeita, joita asentajan on noudatettava. Ota yhteyttä Dahl Engineeringiin, jos

tarvitset lisätietoja hyväksytyistä ajoneuvoista ja asennuspaikoista. Dahl Engineeringin yhteystiedot ovat saatavilla osoitteesta: www.dahlengineering.dk.



Jos Dahl-telakointijärjestelmään halutaan asentaa sähköpyörätuoli jälkikäteen, sähköpyörätuolissa on ehdottomasti oltava oikeanlainen sovitinlevy. Tämän sovitinlevyn kierteet tulee olla suunniteltu Dahl-telakointijärjestelmän lukituslevyn kiinnittämiseen sähköpyörätuolin alle.



Kun käytössä on Dahl-telakointijärjestelmä, suurin sallittu kuorma on 136 kg.



Sähköpyörätuolin enimmäispaino ei saa olla yli 200 kg.



Lisätietoja jälkiasennuksesta saat ottamalla yhteyttä tuotteen toimittajaan.



Ohjeet Dahl-telakointijärjestelmän asennukseen niin, että tuotteen CE-merkintä pysyy voimassa, ovat tämän sähköpyörätuolin huolto-oppaassa, joka on saatavilla Invacarelta.



Jos tarvitset lisätietoja varaosista, lisävarusteosien / lisäosien asennuksesta ajoneuvoihin ja Dahl-telakointijärjestelmän kunnossapidosta, ota yhteyttä Dahl Engineeringiin.



Matkustajan kiinnitysjärjestelmän sijoittaminen vain Dahl-telakointijärjestelmää käytettäessä

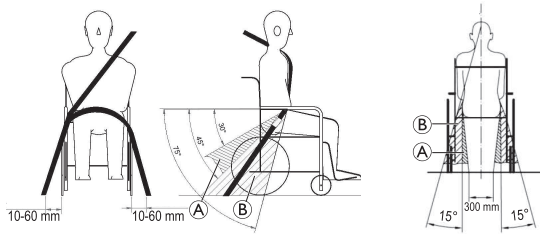

Kun sähköpyörätuolia käytetään yhdessä Dahl-telakointijärjestelmän kanssa, matkustajan kiinnitysjärjestelmän lattiakiinnityskohdat tulee sijoittaa 10–60 mm:n päähän pyörien ulkopinnasta kummallakin sivulla. Vyötärövyön on mentävä alhaalta ja etupuolelta lantion yli niin, että vyötärövyön kulma on kuvan mukaisella 30–45 asteen suositusalueella (A). Tämän vaihtelualueen (B) rajoissa suositellaan jyrkempää, 45–75°:n kulmaa, joka ei kuitenkaan koskaan saa ylittää 75°:tta.

Dahl-telakointijärjestelmän osat

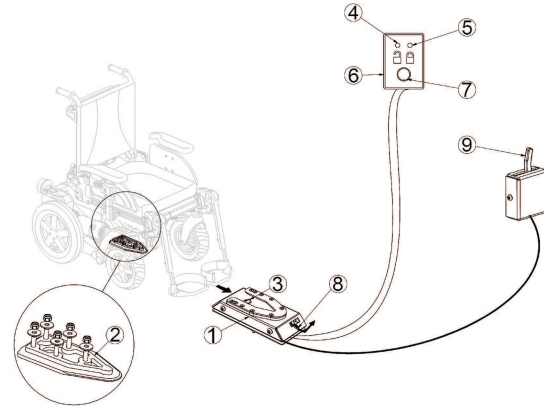

- (1) Dahl-telakointiasema
- (2) Lukituslevy ja 8 mm:n välikappale
- (3) Lukitustappi
- (4) Punainen LED-valo
- (5) Vihreä LED-valo
- (6) Ohjauspaneeli
- (7) Irrotuspainike
- (8) Manuaalinen hätälaukaisinvipu
- (9) Manuaalinen käyttövipu (lisävaruste)

Dahl Engineering tarjoaa kaksi telakointijärjestelmää, MK II:n (Dahl nro 501750) ja sähköisesti korkeussäädettävän Dahl VarioDockin (Dahl nro 503600).

Dahl-telakointiasemaan lukitseminen

**VAROITUS!****Kuoleman, vakavan loukkaantumisen tai vaurioiden vaara**

Jos ajoneuvo liikkuu, kun sähköpyörätuoli ei ole kunnolla kiinnitettynä Dahl-telakointiasemaan, seurauksena voi olla kuolema, vakava vamma tai vaurio.

- Älä siirrä ajoneuvoa, kun sähköpyörätuolia ohjataan paikalleen Dahl-telakointiasemaan.
- Älä siirrä ajoneuvoa, jos sähköpyörätuoli ja käyttäjä eivät ole kunnolla kiinni.
- Älä siirrä ajoneuvoa, jos varoitusääni kuuluu ja/tai jos ohjauspaneelin punainen LED-valo vilkkuu tai palaa.

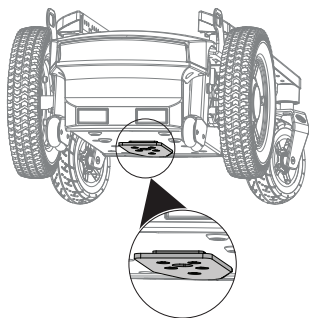

Näkymä takaa

1. Ohjaa sähköpyörätuoli hitaasti ja suoraan Dahl-telakointiaseman (1) päälle. Sähköpyörätuolin alla oleva lukituslevy (2) auttaa ohjaamaan sähköpyörätuolin Dahl-telakointiasemaan.
2. Jos lukituslevy on kunnolla kiinni Dahl-telakointiasemassa, lukitustappi (3) kiinnittää lukituslevyn automaattisesti.

3. Dahl-telakointiasemassa on ohjauskytkin, joka ilmaisee, onko lukituslevy kiinnittynyt hyvin Dahl-telakointiasemaan. Kun lukituslevy on tullut kosketuksiin lukitustapin kanssa, varoitusääni (korkea vihellys) soi ja ohjauspaneelissa (6) oleva punainen LED-valo palaa, kunnes lukituslevy kiinnittyy kunnolla tai sähköpyörätuoli poistetaan Dahl-telakointiasemasta.
4. Kun sähköpyörätuoli on hyvin kiinni, varoitusääni katkeaa, punainen LED-valo sammuu ja vihreä LED-valo syttyy.
5. Kiinnitä ajoneuvon turvavyö.



Tarkista aina ennen ajoneuvon siirtämistä, että lukituslevy on kunnolla kiinni Dahl-telakointiasemassa, yrittämällä peruuttaa sähköpyörätuoli pois Dahl-telakointiasemasta. Dahl-telakointiasemasta pois peruuttaminen ei saa onnistua painamatta ohjauspaneelissa olevaa punaista irrotuspainiketta (7).

Dahl-telakointiasemasta irrottaminen

1. Pysäytä ajoneuvo ja estä sen liikkuminen.
2. Avaa turvavyö.
3. Siirrä sähköpyörätuolia eteenpäin niin, että lukitustappiin kohdistunut paine purkautuu.
4. Paina ohjauspaneelissa olevaa punaista irrotuspainiketta (7). Lukitustappi irtoaa noin viideksi sekunniksi, minkä jälkeen lukitustappi lukittuu automaattisesti uudelleen.
5. Siirrä sähköpyörätuoli pois Dahl-telakointiasemasta viiden sekunnin kuluessa. Älä yritä peruuttaa sähköpyörätuolia ennen kuin lukituksen avautumisen osoittava punainen LED-valo syttyy.



Jos sähköpyörätuolia yritetään peruuttaa ennen punaisen LED-valon syyttymistä, Dahl-telakointiaseman lukitusmekanismi sulkeutuu eikä sähköpyörätuolia voida peruuttaa. Jos näin käy, toista irrotuksen vaiheet.

Manuaalinen irrottaminen sähkövian sattuessa



Seuraavissa ohjeissa kuvattuun toimenpiteeseen tarvitaan avustajan apua.

1. Siirrä sähköpyörätuolia eteenpäin niin, että lukitustappiin kohdistunut paine purkautuu.
2. Työnnä manuaalinen hätälaukaisinvipu (8) sivulle ja pidä sitä siellä, kunnes sähköpyörätuoli siirtyy pois paikaltaan.
3. Myös kaapelikäyttöinen manuaalinen käyttövipu (9) voi olla asennettuna (lisävaruste).
Työnnä vipu sivulle ja pidä sitä siellä, kunnes sähköpyörätuoli siirtyy pois paikaltaan.



Jokaisen Dahl-telakointiaseman mukana toimitetaan punaisesta muovista valmistettu hätälaukaisintyökalu siltä varalta, että manuaalinen irrotus ei onnistu.



1. Siirrä sähköpyörätuolia eteenpäin niin, että lukitustappiin kohdistunut paine purkautuu.
2. Aseta hätälaukaisintyökalu lukituslevyn ja Dahl-telakointiaseman väliseen koloon.



3. Työnnä hätälaukaisintyökalua ja sähköpyörätuolia eteenpäin, kunnes lukitustappi pakottuu alas.
4. Siirrä sähköpyörätuoli pois Dahl-telakointiasemasta.

8 Kunnossapito

8.1 Huollon esittely

Termi "huolto" tarkoittaa mitä tahansa sellaista toimenpidettä, jonka tarkoitus on varmistaa lääkinnällisen laitteen hyvä käyttökunto ja tarkoituksenmukainen käyttövalmius. Huolto käsittää eri asioita, kuten päivittäisen hoidon ja puhdistuksen, tarkistukset, korjaukset ja kunnostukset.



Sähköpyörätuoli on suositeltavaa tarkastuttaa vuosittain valtuutetulla Invacare-huoltoliikkeellä niin, että sen ajoturvallisuus ja liikennekelppoisuus säilyvät.

8.2 Tarkastukset

Seuraavissa taulukoissa luetellaan tarkastukset, jotka käyttäjän on tehtävä, sekä tarkastusvälit. Jos sähköpyörätuoli ei läpäise jotakin tarkastusta, katso ohjeet annetusta luvusta tai ota yhteyttä valtuutettuun Invacare-toimittajaan. Tämän laitteen huolto-oppaassa on kattavampi luettelo tarkastuksista ja huolto-ohjeet, ja sen saa Invacarelta. Huolto-opas on kuitenkin tarkoitettu koulutetun ja valtuutetun huoltohenkilöstön käyttöön, ja siinä kuvataan tehtäviä, joita ei ole tarkoitettu käyttäjän tehtäväksi.

8.2.1 Ennen jokaista sähköpyörätuolin käyttöä

Kohta	Tarkastus	Jos ei hyväksytä
Ruuviliitännät	Tarkista kaikkien liitännöjen, kuten selkänöjen ja pyörien, tiukkuus.	Ota yhteyttä toimittajaan.

Kohta	Tarkastus	Jos ei hyväksytä
Merkinantotorvi	Tarkista asianmukainen toiminta.	Ota yhteyttä toimittajaan.
Valaistusjärjestelmä	Tarkista, että kaikki valot, kuten suuntavilkut, ajovalot ja perävalot, toimivat asianmukaisesti.	Ota yhteyttä toimittajaan.
Akkukotelon lukitusjärjestelmä	Varmista, että akkukotelon lukitusjärjestelmä toimii oikein. Lukitustappien on oltava kokonaan niille tarkoitetuissa rei'issä (katso luku 7.4 <i>Sähköpyörätuolin kuljettaminen ilman käyttäjää, sivu 44</i>).	Ota yhteyttä toimittajaan.
Akut	Varmista, että akut ovat latautuneet. Katso kuvaus akkulaturin merkkivalosta kauko-ohjaimen mukana toimitetusta käyttöoppaasta.	Lataa akut (katso 6.2.3 <i>Akkujen lataaminen, sivu 35</i>).

8.2.2 Viikoittain

Kohta	Tarkastus	Jos ei hyväksytä
Käsinojat/ sivuosat	Tarkista, että käsinojat on kiinnitetty tiukasti pidikkeisiinsä ja että ne eivät huoju.	Kiristä ruuvi tai kiristysvipu, joka pitää käsinojaa. Ota yhteyttä toimittajaan.
Renkaat (paineilma)	Tarkista, että renkaat ovat vahingoittumattomat.	Ota yhteyttä toimittajaan.
	Tarkista, että renkaissa on oikea paine.	Täytä rengas oikeaan paineeseen (katso luku 8.3 <i>Pyörät ja renkaat, sivu 51 ja 10.1 Tekniset tiedot, sivu 55</i>).
Renkaat (puhkeamisen kestävä)	Tarkista, että renkaat ovat vahingoittumattomat.	Ota yhteyttä toimittajaan.

Kohta	Tarkastus	Jos ei hyväksytä
Kaatumisenesto- laitteet	Tarkista, että kaatumisenestolaitteet on kiinnitetty tiukasti pidikkeisiinsä ja että ne eivät huoju. Tarkista, että kaatumisenestolaitteiden jousikiinnikkeet ovat oikeassa järjestyksessä ja kiinnitä kaatumisenestolaitteet kunnolla.	Ota yhteyttä toimittajaan.

8.2.3 Kuukausittain

Kohta	Tarkastus	Jos ei hyväksytä
Kaikki pehmustetut osat	Tarkista, ettei niissä ole kulumia tai vaurioita.	Ota yhteyttä toimittajaan.
Irrrotettavat jalkatuet	Tarkista, voidaanko jalkatuet kiinnittää kunnolla ja toimiiko löysäysmekanismi asianmukaisesti.	Ota yhteyttä toimittajaan.
	Tarkista, että kaikki säädöt toimivat kunnolla.	Ota yhteyttä toimittajaan.

Kohta	Tarkastus	Jos ei hyväksytä
Pyörät	Tarkista, että pyörät pyörivät ja kääntyvät esteettä.	Ota yhteyttä toimittajaan.
Vetävät pyörät	Tarkista, että vetävät pyörät pyörivät huojumatta. Helpoimmin sen voi tehdä siten, että joku seisoo sähköpyörätuolin takana ja tarkkailee vetäviä pyöriä, kun ajat pois päin.	Ota yhteyttä toimittajaan.
Sähkölaitteet ja liitännät	Tarkista kaikista johdoista vauriot ja kaikkien liitospistokkeiden tiukka kiinnitys.	Ota yhteyttä toimittajaan.

8.3 Pyörät ja renkaat

Pyörävaurioiden käsittely

Jos ilmenee pyörävaurio, ota yhteyttä toimittajaasi. Turvallisuussyistä pyörää ei pidä korjata itse tai antaa valtuuttamattomien henkilöiden korjata sitä.

Paineilmarenkaiden käsittely



HUOMAUTUS!

Älä koskaan aja liian pienellä rengaspaineella, sillä tämä voi vahingoittaa rengasta.

Jos rengaspaine ylittyy, vanne voi vaurioitua.
— Täytä renkaat suositusrengaspaineeseen.



Tarkista paine rengasmittarin avulla.

Tarkista viikoittain, että pyörissä on oikea paine, katso luku 8.2.1 *Ennen jokaista sähköpyörätuolin käyttöä, sivu 49.*

Katso suositeltu rengaspaine renkaan/vanteen merkinnöistä tai ota yhteyttä Invacareen. Muunna arvot vertaamalla alla olevaa taulukkoa.

psi	bar	psi	bar	psi	bar
22	1,5	29	2,0	36	2,5
23	1,6	30	2,1	38	2,6
25	1,7	32	2,2	39	2,7
26	1,8	33	2,3	41	2,8
28	1,9	35	2,4	44	3,0

8.4 Lyhytkestoinen säilytys

Sähköpyörätuoliin on sisäänrakennettu monia turvallisuusmekanismeja suojaamaan välinettä vakavien vaurioiden varalta. Virtamoduuli estää sähköpyörätuolin liikkumisen.

Kun sähköpyörätuoli on tällaisessa tilassa ja korjausta odotettaessa toimi seuraavasti:

1. Katkaise virta.
2. Irrota akut.
Sähköpyörätuolin mallin mukaan akut voi joko irrottaa tai kytkeä irti virtamoduulista. Katso tietoja akkujen irrottamisesta vastaavasta luvusta huolto-oppaasta, joka on saatavana Invacaresta.
3. Ota yhteyttä toimittajaan.

8.5 Pitkäkestoinen säilytys

Jos sähköpyörätuoli on pitkään käyttämättömänä, se on laitettava varastoon sähköpyörätuolin ja akkujen pidemmän käyttöiän takaamiseksi.

Sähköpyörätuolin ja akkujen säilytys

- Suosittelemme säilyttämään sähköpyörätuolia 15 °C:n lämpötilassa ja välttämään säilytyksessä erittäin kuumia ja kylmiä olosuhteita, jotta tuotteelle ja akuille voidaan taata pitkä käyttöikä.
- Osat on testattu ja hyväksytty suurempia lämpötilavaihteluja varten jäljempänä esitetyn mukaisesti:
 - Sähköpyörätuolin säilytyksen sallittu lämpötilavaihtelu on -40...+65 °C.
 - Akkujen sallittu säilytyslämpötila on -25...+65 °C.
- Akut tyhjenevät käyttämättöminäkin. On suositeltavaa irrottaa akkulähde virtamoduulista, jos sähköpyörätuolia säilytetään yli kaksi viikkoa. Sähköpyörätuolin mallin mukaan akut voi joko irrottaa tai kytkeä irti virtamoduulista. Katso tietoja akkujen irrottamisesta vastaavasta luvusta huolto-oppaasta, joka on saatavana Invacaresta. Jos et ole varma, mikä kaapeli on irrotettava, ota yhteyttä toimittajaan.
- Akut on aina ladattava täyteen ennen säilytystä.
- Jos sähköpyörätuolia säilytetään yli neljä viikkoa, tarkista akut kerran kuukaudessa ja lataa ne tarvittaessa uudelleen (ennen kuin mittarilukema on puolillaan) vaurioiden välttämiseksi.
- Säilytä kuivassa ja hyvin tuuletetussa ympäristössä suojassa ulkopuolisilta vaikutuksilta.
- Täytä paineilmarenkaita hieman liikaa.
- Aseta liikkumisväline alustalle, joka ei muuta väriään, kun se on kosketuksissa renkaan kumiin.

Sähköpyörätuolin valmistelu käyttöön

- Yhdistä akkulähde uudelleen virtamoduuliin.
- Akku on ladattava ennen käyttöä.
- Anna valtuutetun Invacare-toimittajan tarkistaa sähköpyörätuoli.

8.6 Puhdistaminen ja desinfiointi

8.6.1 Yleisiä turvallisuustietoja



HUOMIO!

Kontaminaatioriski

- Ole varovainen tuotteen kanssa ja käytä asianmukaisia suojavarusteita.



HUOMIO!

Sähköiskun vaara ja laitteen vaurioituminen

- Katkaise laitteen virta ja irrota se verkkovirrasta, mikäli sovellettavissa.
- Kun puhdistat sähkökomponentteja, ota huomioon niiden vesitiiviyyden suojausluokka.
- Varmista, että vettä ei roisku pistokkeeseen tai seinäpistorasiaan.
- Älä koske pistorasiaan märillä käsillä.



HUOMAUTUS!

Väärät nesteet tai menetelmät voivat vahingoittaa tai vaurioittaa laitetta.

- Kaikkien käytettyjen puhdistusaineiden ja desinfiointiaineiden täytyy olla tehokkaita ja yhteensopivia toistensa kanssa, ja niiden täytyy suojata materiaaleja, joita niillä puhdistetaan.

- !
- Syövyttäviä nesteitä (emäksiä, happoa jne.) tai hankaavia puhdistusaineita ei saa käyttää. On suositeltavaa käyttää tavallista kotitalouspuhdistusainetta, kuten astianpesuainetta, ellei puhdistusohjeissa ole muuta määrittelyä.
 - Liuotinta (esim. selluloosaohenninta tai asetonia), joka muuttaa muovin rakennetta tai irrottaa kiinnitetyt merkinnät, ei saa käyttää.
 - Varmista aina, että tuote on täysin kuivunut, ennen kuin otat sen uudelleen käyttöön.

 Noudata kliinisisä tai pitkäaikaisissa hoitoympäristöissä laitoksen puhdistusta ja desinfiointia koskevia käytäntöjä.

8.6.2 Puhdistusvälit

- !
- HUOMAUTUS!**
Säännöllinen puhdistaminen ja desinfiointi edistää toiminnan sujuvuutta, pidentää käyttöikää ja estää kontaminaatiota.
- Puhdista ja desinfioi tuote:
- säännöllisesti käytön aikana
 - ennen jokaista huoltotoimenpidettä ja niiden jälkeen
 - kun tuote on ollut kosketuksissa ruumiinnesteisiin
 - ennen sen käyttämistä uudella henkilöllä.

8.6.3 Puhdistus

- !
- HUOMAUTUS!**
— Tuote ei kestä puhdistamista automaattipesuloissa, joissa on korkeapaineisia puhdistuslaitteita tai höyryä.

- !
- HUOMAUTUS!**
Lika, hiekka ja merivesi voivat vaurioittaa laakereita, ja teräsosat voivat ruostua, jos pinta vaurioituu.
- Anna pyörätuolin altistua hiekalle ja merivedelle vain lyhyitä aikoja kerrallaan ja puhdista se aina rannalla käynnin jälkeen.
 - Jos pyörätuoli likaantuu, pyyhi lika pois mahdollisimman pian kostealla liinalla ja kuivaa pyörätuoli huolellisesti.

1. Poista mahdollisesti asennetut lisävarusteet (vain lisävarusteet, jotka eivät edellytä työkalujen käyttöä).
2. Pyyhi yksittäiset osat liinalla tai pehmeällä harjalla, tavallisilla puhdistusaineilla (pH 6–8) ja lämpimällä vedellä.
3. Huuhtelee osat lämpimällä vedellä.
4. Kuivaa osat huolellisesti kuivalla liinalla.

 Hankaumat voidaan poistaa ja maalatut metallipinnat saada uudelleen kiiltäviksi käyttämällä autovahaa tai pehmeää vahaa.

Pehmusteiden puhdistaminen

Noudata pehmusteita puhdistaessasi istuimen, pehmusteen ja selkänöjan suojuksen tuoteselosteissa olevia ohjeita.

 Kiinnitä mahdollisuuksien mukaan tarranauhoilla (kiinnittyvät osat) aina pesun ajaksi, jotta tarranauhoihin tarttuisi mahdollisimman vähän pehmustekankaita vahingoittavaa nukkua ja vaatekuituja.

8.6.4 Desinfiointiohjeet

Menetelmä: Noudata käytetyn desinfiointiaineen käyttöohjeita ja desinfioi kaikki esillä olevat pinnat pyyhkimällä.

Desinfiointiaine: Tavallinen kotitalousdesinfiointiaine.

Kuivaus: Anna kuivua ilmassa.

9 Käytön jälkeen

9.1 Kunnostaminen

Tämä tuote sopii käytettäväksi uudelleen. Toimi seuraavasti, kun tuotetta kunnostetaan uutta käyttäjää varten:

- Tarkastus huoltosuunnitelman mukaisesti, katso huolto-opas, joka on saatavilla Invacaren kautta.
- Puhdistus ja desinfiointi, katso *8.6 Puhdistaminen ja desinfiointi, sivu 52*.
- Sääätö uudelle käyttäjälle, katso istuinoppaan luku Käyttöön saattaminen.

Varmista, että käyttöopas luovutetaan tuotteen mukana.

Jos vaurioita tai häiriöitä löytyy, älä käytä tuotetta uudelleen.

9.2 Hävittäminen



VAROITUS!

Ympäristövaara

Laitteessa on akut.

Tämä tuote saattaa sisältää aineita, jotka voivat vahingoittaa ympäristöä, jos ne hävitetään paikoissa (kaatopaikoilla), jotka eivät ole lainsäädännön mukaan asianmukaisia.

- ÄLÄ hävitä akkuja tavallisen kotitalousjätteen mukana.
- ÄLÄ heitä akkuja tuleen.
- Akut on EHDOTTOMASTI vietävä asianmukaiseen jätteen hävityspaikkaan. Lain mukaan akut on palautettava ja palauttaminen on maksutonta.
- Hävitä vain tyhjenneet akut.
- Peitä akkujen navat ennen hävittämistä.
- Katso lisätietoja vaurioituneiden akkujen oikeasta käsittelystä kohdasta *6.2.10 Vahingoittuneiden akkujen asianmukainen käsittely, sivu 38*.

Suojele ympäristöä ja vie tuote käytön jälkeen paikalliseen kierrätyspisteeseen.

Pura tuote ja sen osat, jotta eri materiaalit voidaan erotella ja kierrättää erikseen.

Käytettyjen tuotteiden ja pakkausten hävittämisessä ja kierrättämisessä on noudatettava kunkin maan jätteen käsittelyä koskevia lakeja ja asetuksia. Kysy tarkempia tietoja paikalliselta jätehuoltolaitoksesta.

10 Tekniset tiedot

10.1 Tekniset tiedot

Tässä annetut tekniset tiedot koskevat vakiokokoonpanoja ja edustavat saavutettavissa olevia enimmäisarvoja. Nämä voivat muuttua, jos lisävarusteita lisätään. Näihin arvoihin tehdyt tarkat muutokset on kuvattu vastaavia lisävarusteita koskevissa luvuissa.

Huomaa, että osa tämän luettelon arvoista ei välttämättä koske ostamaasi tuotetta, sillä luettelo käsittelee kaikkia (asiakirjan painamisajankohtana) saatavilla olevia malleja. Tämän luettelon jokainen arvo koskee kaikkia tuotteen malleja, ellei toisin mainita.

Maassasi saatavilla olevat mallit ja kokoonpanot voi katsoa maakohtaisista myyntiasiakirjoista.



Joissain tapauksissa mitatut arvot voivat vaihdella jopa ± 10 mm.

Sallitut käyttö- ja säilytysolosuhteet	
Standardin ISO 7176-9 mukainen käyttölämpötila-alue:	<ul style="list-style-type: none"> -25...+50 °C
Suosittelun säilytyslämpötila:	<ul style="list-style-type: none"> +15 °C
Standardin ISO 7176-9 mukainen säilytyslämpötila-alue:	<ul style="list-style-type: none"> -25 °C...+65 °C akut kiinnitettyinä -40 °C...+65 °C ilman akkuja

Sähköjärjestelmä	
Akut ¹	<ul style="list-style-type: none"> 2 x 12 V/73,5 Ah (C20) / 63 Ah (C5) sinetöity VRLA-geelillä 2 x 12 V/60 Ah (C20) / 47,4 Ah (C5) sinetöity VRLA-geelillä
1	Käytettävissä oleva akun kapasiteetti purkautumisajan mukaan. C20: Purkautuminen 20 tunnin aikana. C5: Purkautuminen 5 tunnin aikana.
Pääsulake	<ul style="list-style-type: none"> 63 A
Suojausluokka	<ul style="list-style-type: none"> IPX4²
2	IPX4-luokitus tarkoittaa, että sähköjärjestelmä on suojattu suihkuavalta vedeltä.

Latauslaite	
Lähtövirta	<ul style="list-style-type: none"> • 8 A • 10 A
Lähtöjännite	<ul style="list-style-type: none"> • 24 V nimellinen

Ohjauspyörän renkaat	
Renkaan tyyppi	<ul style="list-style-type: none"> • 14 tuumaa, puhkeamissuojattu, puhkeamisen kestävä, paineilmakäyttöinen
Rengaspaine	Suositteltu enimmäisrengaspaine (bar tai kPa) on merkitty renkaan sivuseinään tai vanteeseen. Jos arvoja on annettu kaksi, käytetään pienempää saman yksikön arvoa. (Vaihteluväli = -0,3 baaria, 1 baari = 100 kpa)

Pyörärenkaat	
Renkaan tyyppi	<ul style="list-style-type: none"> • 9 tuumaa, puhkeamissuojattu, puhkeamisen kestävä, paineilmakäyttöinen • 8 tuumaa, puhkeamisen kestävä
Rengaspaine	Suositteltu enimmäisrengaspaine (bar tai kPa) on merkitty renkaan sivuseinään tai vanteeseen. Jos arvoja on annettu kaksi, käytetään pienempää saman yksikön arvoa. (Vaihteluväli = -0,3 baaria, 1 baari = 100 kpa)

Ajotiedot	
Nopeus	<ul style="list-style-type: none"> • 3 km/h • 6 km/h • 10 km/h • 12 km/h
Enintään Pysäytysetäisyys:	
Normaali käyttö	<ul style="list-style-type: none"> • 490 mm (3 km/h) • 950 mm (6 km/h) • 2050 mm (10 km/h) • 2850 mm (12 km/h)

Ajotiedot	
Hätäkäyttö	<ul style="list-style-type: none"> • 840 mm (6 km/h) • 1920 mm (10 km/h) • 2730 mm (12 km/h)
Enintään Ylitettävissä olevan esteen korkeus	<ul style="list-style-type: none"> • Eteen kippauspolkimen kanssa: 100 mm • Eteen ilman kippauspoljinta: 75 mm • Taakse: 40 mm
Nimelliskaltevuus ³ :	
<p>3 Staattinen vakaus alamäessä, ylämäessä ja sivuttain standardin ISO 7176-1 mukaan = 9° (15,8 %) Dynaaminen vakaus standardin ISO 7176-2 mukaan = 6° (10,5 %)</p>	
Ultra Low Maxx	<ul style="list-style-type: none"> • 6° (10,5 %) valmistajan antamien teknisten tietojen mukaan hyötykuorman ollessa 136 kg, istuimen kulman ollessa 4° ja selkänojan kulman ollessa 20°
Modulite ilman istuimen nostinta	<ul style="list-style-type: none"> • 10° (17,6 %) valmistajan antamien teknisten tietojen mukaan hyötykuorman ollessa 160 kg, istuimen kulman ollessa 4° ja selkänojan kulman ollessa 20°
Modulite istuimen nostimella	<ul style="list-style-type: none"> • 6° (10,5 %) valmistajan antamien teknisten tietojen mukaan hyötykuorman ollessa 160 kg, istuimen kulman ollessa 4° ja selkänojan kulman ollessa 20°
Enintään Luiska pysäköintijarrujen ollessa käytössä	<ul style="list-style-type: none"> • 17,4° (ylämäessä) • 12,5° (alamäessä)
Dynaaminen vakaus sivusuunnassa:	
Vähintään Ympyräkäännös enimmäisnopeudella Nopeus	<ul style="list-style-type: none"> • 3 200 mm (Ultra Low Maxx) • 4400 mm (Modulite)
Vakaa äkillisissä käännöksissä	<ul style="list-style-type: none"> • Kyllä

Ajotiedot		
Yhtäjaksoinen ajomatka ISO 7176-4 -standardin mukaisesti ⁴ :		
Ultra Low Maxx	73,5 Ah:n akut	<ul style="list-style-type: none"> • 37 km (6 km/h) • 31 km (10 km/h) • 26 km (12 km/h)
	60 Ah:n akut	<ul style="list-style-type: none"> • 27 km (6 km/h)
Modulite	73,5 Ah:n akut	<ul style="list-style-type: none"> • 47 km (6 km/h) • 40 km (10 km/h) • 34 km (12 km/h)
	60 Ah:n akut	<ul style="list-style-type: none"> • 35 km (6 km/h) • 30 km (10 km/h) • 26 km (12 km/h)
Liikkumamatka ISO 7176-4 -standardin mukaisesti ⁴		
<p>4 Huomautus: Sähköpyörätuolin ajomatkaan vaikuttavat merkittävästi ulkoiset tekijät, kuten pyörätuolin nopeusasetus, akkujen lataustila, ympäristön lämpötila, maastonmuodot, tienpinnan ominaisuudet, rengaspaine, käyttäjän paino, ajotapa sekä akkujen käyttö valaistukseen, servomootoreihin jne. Ilmoitetut arvot ovat teoreettisia enimmäisarvoja, jotka on mitattu standardin ISO 7176-4 mukaisesti.</p>		
Ultra Low Maxx	<ul style="list-style-type: none"> • 14 km (6 km/h) • 10 km (10 km/h) • 7 km (12 km/h) 	
Modulite	<ul style="list-style-type: none"> • 19 km (6 km/h) • 14 km (10 km/h) • 10 km (12 km/h) 	
Kääntöhalkaisija	<ul style="list-style-type: none"> • 1975–2105 mm (Ultra Low Maxx) • 1506–2086 mm (Modulite) 	
Kääntösäde	<ul style="list-style-type: none"> • 1300–1575 mm 	

Ajotiedot	
Kulmallisen käytävän tarvittava leveys	<ul style="list-style-type: none"> • 1 100 mm (Ultra Low Maxx) • 930 mm (Modulite)
Tarvittava oviaukon syvyys	<ul style="list-style-type: none"> • 1500 mm (Ultra Low Maxx) • 1260 mm (Modulite)
Sivuveoa varten tarvittava käytävän leveys	<ul style="list-style-type: none"> • 1140 mm (Ultra Low Maxx) • 990 mm (Modulite)

Mitat ISO 7176-5	Istuintyyppi	
	Ultra Low Maxx	Modulite
Korkeus istuimesta lattiaan ⁵ :		
5 Mitattu ilman istuinpehmustetta		
Varusteena kallistusmoduuli	<ul style="list-style-type: none"> • 420 mm (vain Ultra Low Maxx!) • 435 mm • 460 mm • 485 mm 	
Varusteena istuimen nostin / kallistusmoduuli	<ul style="list-style-type: none"> • 420–720 mm (vain Ultra Low Maxx!) • 435–735 mm • 460–760 mm • 485–785 mm 	
Enintään Kokonaiskorkeus	<ul style="list-style-type: none"> • 1101–1210 mm 	<ul style="list-style-type: none"> • 1000–1335 mm
Enintään Kokonaisleveys (vaihtelee istuinleveyden ja alustan leveyden mukaan)	<ul style="list-style-type: none"> • 565–865 mm 	<ul style="list-style-type: none"> • 565–690 mm • 565–730 mm (Modulite HD)
Kokonaispituus (vakiojalkatukien kanssa)	<ul style="list-style-type: none"> • 1251–1300 mm 	<ul style="list-style-type: none"> • 1026–1300 mm

Mitat ISO 7176-5	Istuintyyppi	
	Ultra Low Maxx	Modulite
Säilytyspituus	• 830–1006 mm	
Säilytysleveys	• 565–865 mm	• 565–690 mm
Säilytyskorkeus	• 1101–1210 mm	• 1000–1180 mm
Etäisyys maasta	• 70 mm	

Omapaino⁶

- 6 Todellinen omapaino määräytyy sähköpyörätuolin kanssa toimitettujen varusteiden mukaan. Jokainen Invacare-sähköpyörätuoli punnitaan, kun se toimitetaan tehtaalta. Katso mitattu omapaino (akkuineen) arvokilvestä.

	Istuintyyppi	
	Ultra Low Maxx	Modulite
	• 148,6–190,1 kg	• 105–185,2 kg

Osien painot

73,5 Ah:n akut	• noin 23 kg akkua kohden
60 Ah:n akut	• noin 20 kg akkua kohden

Hyötykuorma	Istuintyyppi	
	Ultra Low Maxx	Modulete
Enintään käyttäjän massa	<ul style="list-style-type: none"> • 136 kg 	<ul style="list-style-type: none"> • 136 kg (kapea alusta) • 160 kg (leveä alusta)

Akselikuormat	
Enintään Etuakselin kuorma	<ul style="list-style-type: none"> • 144,4 kg
Enintään Taka-akselin kuorma	<ul style="list-style-type: none"> • 267,2 kg

11 Huolto

11.1 Tehtävät tarkastukset

Leimalla ja allekirjoituksella vahvistetaan, että kaikki huollon tarkastusaikataulussa ja korjausohjeissa luetellut työt on tehty asianmukaisesti. Tehtävien tarkastustöiden luettelo on huolto-oppaassa, joka on saatavilla Invacarelta.

Toimitustarkastus	Ensimmäinen vuosittainen tarkastus
Valtuutetun toimittajan leima / päiväys / allekirjoitus	Valtuutetun toimittajan leima / päiväys / allekirjoitus
Toinen vuosittainen tarkastus	Kolmas vuosittainen tarkastus
Valtuutetun toimittajan leima / päiväys / allekirjoitus	Valtuutetun toimittajan leima / päiväys / allekirjoitus

Neljäs vuosittainen tarkastus	Viides vuosittainen tarkastus
Valtuutetun toimittajan leima / päiväys / allekirjoitus	Valtuutetun toimittajan leima / päiväys / allekirjoitus



Suomi:

Camp Mobility

Patamäenkatu 5, 33900 Tampere

Puheli 09-35076310

info@campmobility.fi

www.campmobility.fi



Invacare GmbH

Am Achener Hof 8

D-88316 Isny

Germany



Invacare UK Operations Limited

Unit 4, Pencoed Technology Park, Pencoed

Bridgend CF35 5AQ

UK

1654745-G

2026-04-21



Yes, you can.®