



Invacare® AVIVA™ RX-serie

AVIVA RX20, AVIVA RX40, AVIVA RX 40HD

nl **Elektrische rolstoel**
Gebruiksaanwijzing

Deze handleiding moet aan de gebruiker van het product worden gegeven.
U MOET deze handleiding lezen VOORDAT u dit product gebruikt en bewaar deze voor toekomstig gebruik.



Yes, you can.®

Inhoud

1 Algemeen	4
1.1 Inleiding	4
1.2 Symbolen in deze handleiding	4
1.3 Naleving	5
1.3.1 Productspecifieke normen	5
1.4 Gebruiksgemak	5
1.5 Garantie-informatie	6
1.6 Levensduur	6
1.7 Aansprakelijkheidsbeperking	6
2 Veiligheid	7
2.1 Algemene veiligheidsvoorschriften	7
2.2 Veiligheidsinformatie over het elektrische systeem	10
2.3 Veiligheidsinformatie over elektromagnetische interferentie	12
2.4 Veiligheidsinformatie over rijden en de vrijloopmodus	13
2.5 Veiligheidsinformatie met betrekking tot verzorging en onderhoud	15
2.6 Veiligheidsinformatie met betrekking tot wijzigingen en aanpassingen van de elektrische rolstoel	16
2.7 Veiligheidsinformatie over elektrische rolstoelen met een zitlift	18

3 Productoverzicht	20
3.1 Beoogd gebruik	20
3.1.1 Productbeschrijving	20
3.1.2 Beoogde gebruiker	20
3.1.3 Indicaties	20
3.2 Typeclassificatie	20
3.3 Voornaamste onderdelen van de rolstoel	20
3.4 Labels op het product	21
3.5 Gebruikersinvoer	25
3.6 De verhoging	25
4 Accessoires/opties	26
4.1 Bekkengordels	26
4.1.1 Typen bekkengordels	26
4.1.2 De bekkengordel passend maken	26
4.2 De stekhouder gebruiken	27
5 Gebruik	28
5.1 Algemene informatie over de installatie	28
5.2 Rijden	28
5.3 Voordat u voor het eerst gaat rijden	28
5.4 Parkeren en stilstaan	28
5.4.1 De handremmen gebruiken	28
5.5 In en uit de elektrische rolstoel stappen	29
5.5.1 De standaardarmsteun verwijderen voor zijdelingse verplaatsing	29
5.5.2 De bedieningskast naar de zijkant draaien	29

© 2024 Invacare Corporation

Alle rechten voorbehouden. Herpublicatie, duplicatie of gehele of gedeeltelijke wijziging is verboden zonder voorafgaande schriftelijke toestemming van Invacare. Handelsmerken zijn te herkennen aan ™ en ®. Alle handelsmerken zijn eigendom van of in licentie gegeven aan Invacare Corporation of haar dochterondernemingen, tenzij anders aangegeven.

5.5.3	De houder voor de centrale kernstaaf opzij klappen	31	7.3.2	Extra bevestigingspunten gebruiken	48
5.5.4	De wegklapbare displayhouder naar de zijkant klappen	32	7.3.3	Het vastzetten van de gebruiker in een elektrische rolstoel	49
5.5.5	De Chin Control naar de zijkant verplaatsen	32	7.4	De elektrische rolstoel vervoeren zonder inzittende	51
5.5.6	In en uit de elektrische rolstoel stappen	32	7.5	Dahl-dockingsysteem	51
5.6	Obstakels	33	8	Onderhoud	56
5.6.1	Maximale obstakelhoogte	33	8.1	Inleiding tot onderhoud	56
5.6.2	De juiste manier om obstakels te nemen	33	8.2	Inspectiecontroles	56
5.7	Hellingen op- en afrijden	34	8.2.1	Vóór elk gebruik van de elektrische rolstoel	56
5.8	Gebruik op de openbare weg	35	8.2.2	Wekelijks	57
5.9	De elektrische rolstoel in de vrijloopmodus duwen	35	8.2.3	Maandelijks	57
5.9.1	De motoren ontkoppelen	35	8.3	Wielen en banden	59
6	Bedieningssysteem	37	8.4	Kortstondige opslag	59
6.1	Beveiliging van bedieningselementen	37	8.5	Langdurige opslag	60
6.1.1	Stroomonderbreker gebruiken	37	8.6	Reiniging en desinfectie	60
6.2	Accu	38	8.6.1	Algemene veiligheidsinformatie	60
6.2.1	Algemene informatie over opladen	38	8.6.2	Reinigingsintervallen	61
6.2.2	Algemene instructies voor opladen	38	8.6.3	Reiniging	61
6.2.3	De accu's opladen	39	8.6.4	Instructies voor desinfecteren	62
6.2.4	De elektrische rolstoel loskoppelen na het opladen van de accu	40	9	Na gebruik	63
6.2.5	Opslag en onderhoud	40	9.1	Geschikt maken voor hergebruik	63
6.2.6	Instructies voor het gebruik van de accu's	41	9.2	Afvoeren	63
6.2.7	De accupolen schoonmaken	42	10	Technische gegevens	64
6.2.8	Accu's vervoeren	42	10.1	Technische specificaties	64
6.2.9	Algemene instructies voor het omgaan met accu's	42	11	Service	70
6.2.10	Juiste aanpak voor beschadigde accu's	42	11.1	Uitgevoerde controles	70
7	Transport	44			
7.1	Transport — Algemene informatie	44			
7.2	Een elektrische rolstoel naar een voertuig overbrengen	44			
7.3	Het gebruik van een elektrische rolstoel als voertuigstoel	46			
7.3.1	De elektrische rolstoel verankeren wanneer deze als voertuigstoel wordt gebruikt	47			

1 Algemeen

1.1 Inleiding

Deze gebruikershandleiding bevat belangrijke informatie over het gebruik van dit product. Lees de gebruikershandleiding aandachtig door en volg de veiligheidsinstructies, zodat u zeker weet dat u het product veilig gebruikt.

Gebruik dit product alleen als u deze handleiding hebt gelezen en begrepen. Ga voor meer informatie over het product en bij vragen over het juiste gebruik en eventuele aanpassing van het product naar een professionele zorgverlener die vertrouwd is met uw medische aandoening.

Omdat dit document betrekking heeft op alle beschikbare modellen (op de datum waarop dit document is gedrukt), zijn mogelijk niet alle delen relevant voor uw product. Indien niet expliciet anders wordt vermeld, verwijst elk hoofdstuk in dit document naar alle modellen van het product.

De modellen en uitvoeringen die in uw land beschikbaar zijn, zijn te vinden in de verkoopdocumenten van het desbetreffende land.

Invacare behoudt zich het recht voor om productspecificaties zonder voorafgaande kennisgeving te wijzigen.

Controleer voordat u dit document leest of u de laatste versie hebt. De meest recente versie vindt u als pdf-bestand op de Invacare-website. Eerdere productversies worden mogelijk niet beschreven in de huidige versie van deze handleiding. Als u hulp nodig heeft, neem dan contact op met Invacare.

Als u de lettergrootte in de gedrukte versie van het document moeilijk kunt lezen, kunt u de pdf-versie downloaden van de website. In de pdf-versie kunt u de letters op het scherm aanpassen tot een grootte die u prettiger vindt.

Neem voor meer informatie over het product, bijvoorbeeld meldingen over productveiligheid en teruggeroepen producten, contact op met uw Invacare-distributeur. Zie de adressen achter in dit document.

In geval zich een ernstig incident met het product voordoet, dient u de fabrikant en de bevoegde instantie in uw land daarvan op de hoogte te brengen.

1.2 Symbolen in deze handleiding

In deze handleiding worden symbolen en signaalwoorden gebruikt die van toepassing zijn op gevaren of onveilige handelingen die kunnen leiden tot persoonlijk letsel of schade aan eigendommen. Zie de onderstaande informatie voor de definities van de signaalwoorden.



GEVAAR!

Duidt op een gevaarlijke situatie die zal leiden tot ernstig letsel of overlijden als de situatie niet wordt vermeden.



WAARSCHUWING!

Duidt op een gevaarlijke situatie die kan leiden tot ernstig letsel of overlijden als de situatie niet wordt vermeden.



VOORZICHTIG!

Duidt op een gevaarlijke situatie die kan leiden tot licht of klein letsel als de situatie niet wordt vermeden.



LET OP!

Duidt op een gevaarlijke situatie die kan leiden tot schade aan eigendommen als de situatie niet wordt vermeden.



Tips en aanbevelingen

Nuttige tips, adviezen en informatie voor een efficiënt, probleemloos gebruik.

Overige symbolen

(Niet van toepassing voor alle handleidingen)



Verantwoordelijke persoon in het VK

Geeft aan dat een product niet in het Verenigd Koninkrijk is vervaardigd.



Triman

Wijst op de regels voor recyclen en sorteren (alleen voor Frankrijk).

1.3 Naleving

Kwaliteit is cruciaal bij onze bedrijfsactiviteiten, waarbij wordt gewerkt binnen de normen van ISO 13485.

Dit product is voorzien van het CE-merkteken conform Verordening 2017/745 betreffende medische hulpmiddelen, klasse 1.

Dit product is voorzien van het UKCA-merkteken conform Deel II UK MDR 2022 (zoals aangepast) klasse 1.

Wij werken er continu aan om ervoor te zorgen dat het effect van het bedrijf op het milieu, zowel lokaal als internationaal, zo veel mogelijk wordt beperkt.

Wij maken uitsluitend gebruik van materialen en onderdelen die voldoen aan de REACH-richtlijnen.

Wij leven de huidige milieuwetgevingen AEEA en RoHS na.

1.3.1 Productspecifieke normen

Het product is getest en voldoet aan de norm EN 12184 (Elektrisch aangedreven rolstoelen, scooters en hun laders) en alle bijbehorende normen.

Indien het product is uitgerust met een passend verlichtingssysteem, is het geschikt voor gebruik op openbare wegen.

Neem voor meer informatie over de lokale normen en voorschriften contact op met de lokale Invacare-distributeur. Zie de adressen achter in dit document.

1.4 Gebruiksgemak

Gebruik een elektrische rolstoel alleen als die in perfecte staat verkeert. Anders kunt u uzelf en anderen in gevaar brengen.

De volgende lijst is niet volledig. De lijst is alleen bedoeld om enkele situaties te tonen die het gebruiksgemak van de elektrische rolstoel kunnen beïnvloeden.

In sommige situaties moet u onmiddellijk stoppen met het gebruik van uw elektrische rolstoel. In andere situaties kunt u uw elektrische rolstoel gebruiken om naar uw leverancier gaan.

U moet onmiddellijk stoppen met het gebruik van uw elektrische rolstoel als het gebruiksgemak wordt beperkt door:

- Onverwacht rijgedrag
- defecte remmen

U moet onmiddellijk contact opnemen met een erkende Invacare-leverancier als het gebruiksgemak van uw elektrische rolstoel wordt beperkt door:

- een niet goed werkend of defect verlichtingssysteem (indien aanwezig)
- reflectoren die eraf vallen
- versleten schroefdraad of onvoldoende bandenspanning
- schade aan de armsteunen (bijvoorbeeld gescheurde stoffering)
- schade aan de beensteunbeugels (bijvoorbeeld ontbrekende of gescheurde hielbanden)
- schade aan de veiligheidsgordel
- schade aan de joystick (de joystick kan niet in de neutrale stand worden gezet)
- kabels die beschadigd, geknikt of bekneld zijn of die zijn losgekomen van de bevestiging
- verschuiving van de elektrische rolstoel tijdens het remmen
- het naar één kant trekken wanneer de elektrische rolstoel rijdt
- ongebruikelijke geluiden die zich ontwikkelen

Of als u het gevoel hebt dat er iets mis is met uw elektrische rolstoel.

1.5 Garantie-informatie

Wij bieden voor dit product een fabrieksgarantie in overeenstemming met onze Algemene Voorwaarden in de respectievelijke landen.

Garantieclaims kunnen alleen worden ingediend via de dealer bij wie u het product hebt gekocht.

1.6 Levensduur

De verwachte levensduur van dit product is vijf jaar, mits het strikt overeenkomstig het bedoelde gebruik wordt gebruikt, zoals beschreven in dit document, en als aan alle onderhouds- en servicevereisten wordt voldaan. De verwachte levensduur kan worden verlengd als het product voorzichtig wordt gebruikt en goed wordt onderhouden en als technische en wetenschappelijke ontwikkelingen niet leiden tot technische beperkingen. De levensduur kan ook aanzienlijk afnemen door extreem of onjuist gebruik. De verwachte levensduur voor dit product vormt geen aanvullende garantie.

1.7 Aansprakelijkheidsbeperking

Invacare aanvaardt geen aansprakelijkheid voor schade veroorzaakt door:

- Niet in acht nemen van de gebruikershandleiding
- Verkeerd gebruik
- Normale slijtage
- Verkeerde montage of afstelling door de koper of een derde
- Technische aanpassingen
- Niet-geautoriseerde wijzigingen en/of gebruik van ongeschikte reserve-onderdelen

2 Veiligheid

2.1 Algemene veiligheidsvoorschriften



WAARSCHUWING!

Risico op schade en ernstig letsel

Verkeerd gebruik van dit product kan leiden tot schade of lichamelijk letsel.

- Als u de waarschuwingen, aanwijzingen of instructies niet begrijpt, neem dan contact op met een professionele zorgverlener of leverancier voordat u dit hulpmiddel gebruikt.
- Gebruik dit product of de beschikbare optionele apparatuur alleen als u deze instructies en het eventuele aanvullende instructiemateriaal volledig hebt doorgelezen en begrepen, met inbegrip van de gebruikershandleiding, de servicehandleiding of het instructieblad die bij dit product of de optionele apparatuur worden verstrekt.



GEVAAR!

Kans op schade, ernstig letsel of overlijden

Brandende sigaretten die op een zittingsysteem met bekleding vallen, kunnen brand veroorzaken met overlijden, ernstig letsel of schade tot gevolg. Rolstoelgebruikers lopen een groter risico op overlijden of ernstig letsel door deze branden en de bijkomende rook, omdat ze mogelijk niet weg kunnen komen van hun rolstoel.



- Rook NIET tijdens het gebruik van deze elektrische rolstoel.



WAARSCHUWING!

Risico op schade en ernstig letsel

Opslag of gebruik van de elektrische rolstoel in de buurt van open vuur of brandbare producten kan ernstig letsel of schade tot gevolg hebben.

- Vermijd opslag of gebruik van de elektrische rolstoel in de buurt van open vuur of brandbare producten.



WAARSCHUWING!

Kans op schade of letsel als de elektrische rolstoel per ongeluk in beweging wordt gebracht

- Schakel de elektrische rolstoel uit voordat u opstapt, afstapt of lastige voorwerpen hanteert.
- Als de aandrijving wordt ontkoppeld, wordt de rem in de aandrijving gedeactiveerd. Daarom wordt aangeraden om de elektrische rolstoel alleen door een begeleider te laten duwen op vlakke ondergronden, nooit op hellingen. Laat uw elektrische rolstoel nooit met ontkoppelde motoren op een helling staan. Koppel de motoren na het handmatig verplaatsen van de elektrische rolstoel altijd direct weer aan. (raadpleeg 5.9 *De elektrische rolstoel in de vrijloopmodus duwen*, pagina 35).



WAARSCHUWING!

Risico op letsel, schade of overlijden

Onjuiste controle of onderhoud kan leiden tot letsel, schade of overlijden als gevolg van het inslikken van of stikken in onderdelen of materialen.

- Houd kinderen, huisdieren of mensen met een fysieke of mentale beperking nauwlettend in de gaten.



- Zorg dat alle kabels op de juiste manier zijn geleid en bevestigd.
- Zorg dat er geen lussen overtollige kabel buiten de rolstoel steken.



WAARSCHUWING!

Risico op schade, ernstig letsel of overlijden

Gevaar voor beknelling en wurging wanneer losse persoonlijke bezittingen (bijv. sieraden, sjaals) gegrepen worden door bewegende of uitstekende delen.

- Zorg ervoor dat losse voorwerpen uit de buurt zijn van bewegende delen van de elektrische rolstoel, zoals wielen of elektrisch aangedreven zittingonderdelen.
- Houd uw handen, kleding en alle andere voorwerpen uit de buurt van wielen of elektrisch aangedreven zittingonderdelen wanneer deze in werking zijn.
- Schakel de elektrische rolstoel onmiddellijk uit om elke beweging te stoppen.



WAARSCHUWING!

Kans op letsel als u de elektrische rolstoel onder invloed van geneesmiddelen of alcohol gebruikt

- Rijd nooit onder invloed van medicijnen of alcohol in de elektrische rolstoel. Indien nodig moet de elektrische rolstoel worden bediend door een begeleider die hiertoe fysiek en mentaal in staat is.



WAARSCHUWING!

Risico op letsel als de elektrische rolstoel tijdens het rijden wordt uitgeschakeld, bijvoorbeeld door op de aan/uit-knop te drukken of een kabel los te koppelen, doordat de rolstoel abrupt en scherp tot stilstand komt.

- Wanneer u in geval van nood moet remmen, laat u simpelweg de joystick los. Hierdoor komt het mobiliteitshulpmiddel tot stilstand (zie de gebruikershandleiding van de bedieningskast voor meer informatie).



WAARSCHUWING!

Risico op schade, ernstig letsel of overlijden

Een onjuiste geleiding van de kabels kan leiden tot struikelen, verstrikking of beknelling, wat overlijden, ernstig letsel of schade tot gevolg kan hebben.

**WAARSCHUWING!****Kans op letsel als de elektrische rolstoel met de bestuurder erin naar een ander voertuig wordt getransporteerd**

- Het is altijd beter om de elektrische rolstoel naar een ander voertuig te transporteren zonder dat de gebruiker erin zit.
- Zorg ervoor dat wanneer de elektrische rolstoel samen met de gebruiker over een helling moet worden verplaatst, het hellingspercentage niet groter is dan het maximale hellingspercentage van de elektrische rolstoel (zie *10.1 Technische specificaties, pagina 64*).
- Indiende elektrische rolstoel moet worden verplaatst over een helling met een hellingspercentage dat groter is dan het hellingspercentage van de elektrische rolstoel (zie *10.1 Technische specificaties, pagina 64*), moet u een kabeltakel gebruiken. Een begeleider kan dan op een veilige manier toezicht houden op en assisteren bij het verplaatsen.
- Als alternatief kan een platformlift worden gebruikt. Zorg ervoor dat het totale gewicht van de elektrische rolstoel met gebruiker niet hoger is dan het maximaal toegestane gewicht van de platformlift of de kabeltakel die u gebruikt.



tussen uw knieën en leun niet naar achteren over het bovenste deel van de rugleuning om bijvoorbeeld een voorwerp te pakken.

- Als een bekkengordel is geïnstalleerd, moet deze op de juiste wijze worden afgesteld. U dient deze altijd te dragen wanneer u de elektrische rolstoel gebruikt.
- Als u uit de elektrische rolstoel wilt stappen, plaatst u de rolstoel zo dicht mogelijk bij uw nieuwe zitplaats.

**VOORZICHTIG!****Kans op letsel als de maximaal toegestane belasting wordt overschreden**

- Overschrijd nooit de maximaal toegestane belasting (zie *10.1 Technische specificaties, pagina 64*).
- De elektrische rolstoel is ontworpen voor gebruik door één persoon, van wie het maximale gewicht niet hoger mag zijn dan de maximaal toegestane belasting van de elektrische rolstoel. Vervoer nooit meer dan één persoon met de elektrische rolstoel.

**VOORZICHTIG!****Kans op letsel bij het op onjuiste wijze tillen of laten vallen van zware onderdelen**

- Bij onderhoud, service of het optillen van onderdelen van uw elektrische rolstoel moet u rekening houden met het gewicht van afzonderlijke onderdelen, met name de accu's. Zorg ervoor dat u altijd vanuit de juiste lichaamshouding tilt en om hulp vraagt indien nodig.

**WAARSCHUWING!****Kans op uit de elektrische rolstoel vallen**

- Schuif niet naar voren in de zitting, leun niet naar voren



VOORZICHTIG!

Kans op letsel door bewegende onderdelen

- Voorkom verwondingen door het verplaatsen van onderdelen van de elektrische rolstoel, zoals de wielen of een zitlift (indien aanwezig), vooral als er kinderen in de buurt zijn.



VOORZICHTIG!

Kans op letsel door hete oppervlakken

- Stel de elektrische rolstoel niet gedurende langere periodes bloot aan direct zonlicht. Metalen onderdelen en oppervlakken, zoals de zitting en armsteunen, kunnen zeer heet worden.



VOORZICHTIG!

Kans op brand of beschadiging als elektrische apparaten worden aangesloten

- Sluit geen elektrische apparaten aan op uw elektrische rolstoel die niet expliciet voor dit doel zijn gecertificeerd door Invacare. Zorg ervoor dat alle elektrische installaties door uw erkende Invacare-leverancier worden uitgevoerd.

2.2 Veiligheidsinformatie over het elektrische systeem



WAARSCHUWING!

Risico op overlijden, ernstig letsel of schade

Door verkeerd gebruik van de elektrische rolstoel kunnen er rook, vonken of brand ontstaan. Brand kan leiden tot schade, ernstig letsel of overlijden.

- Gebruik de elektrische rolstoel uitsluitend voor het beoogde doel.
- Als er rook, vonken of vlammen uit de elektrische rolstoel komen, moet u het gebruik van de elektrische rolstoel staken en ONMIDDELIJK assistentie vragen.



WAARSCHUWING!

Kans op ernstig letsel of overlijden

Een elektrische schok kan ernstig letsel of overlijden tot gevolg hebben.

- Controleer stekkers en snoeren op snij- en rafelschade, om elektrische schokken te voorkomen. Snoeren met ingesneden of gerafelde draden moeten onmiddellijk worden vervangen.

**WAARSCHUWING!****Kans op ernstig letsel of overlijden**

Als deze waarschuwingen niet worden opgevolgd, kan er kortsluiting ontstaan met schade aan het elektrische systeem, ernstig letsel of overlijden tot gevolg.

- De POSITIEVE (+) RODE accukabel MOET worden aangesloten op de POSITIEVE (+) pool/polen van de accu('s).
- De NEGATIEVE (-) ZWARTE accukabel MOET worden aangesloten op de NEGATIEVE (-) pool/polen van de accu('s).
- Zorg dat de accukabels en het gereedschap dat u gebruikt, NOOIT gelijktijdig met BEIDE accupolen in contact komen. Door gelijktijdig contact kan kortsluiting ontstaan, met mogelijk schade of ernstig letsel tot gevolg.
- Breng beschermdoppen aan op de positieve en negatieve accupolen.
- Vervang onmiddellijk kabels waarvan de isolatie van de kabels beschadigd raakt.
- De zekering en de bevestigingsonderdelen mogen niet worden verwijderd van de bevestigingsschroef van de POSITIEVE rode accukabel (+).

**WAARSCHUWING!****Kans op schade, ernstig letsel of overlijden**

Corrosie van elektrische onderdelen door blootstelling aan water of andere vloeistoffen kan leiden tot schade, ernstig letsel of overlijden.



- Beperk de blootstelling van elektrische onderdelen aan water en/of andere vloeistoffen tot een minimum.
- Elektrische onderdelen die beschadigd zijn door corrosie, moeten onmiddellijk worden vervangen.
- Bij elektrische rolstoelen die regelmatig worden blootgesteld aan water of andere vloeistoffen, kan het nodig zijn de elektrische onderdelen vaker te vervangen.

**WAARSCHUWING!****Brandgevaar**

Ingeschakelde lampen produceren warmte. Wanneer u de lampen met stof bedekt, zoals kleding, bestaat het risico dat deze vlam vatten.

- Dek het verlichtingssysteem NOOIT met stof af.

**WAARSCHUWING!****Risico op overlijden, ernstig letsel of schade bij vervoer van zuurstofsystemen**

Textielproducten en andere materialen die gewoonlijk niet brandbaar zijn, kunnen bij zuurstofrijke lucht snel vlam vatten en intensief branden.

- Controleer de zuurstofslang dagelijks, van de fles tot de afgifteplaats, op lekken en houd hem uit de buurt van elektrische vonken of andere ontstekingsmaterialen.



WAARSCHUWING!

Risico op letsel of schade als gevolg van kortsluiting

Zelfs als het systeem is uitgeschakeld, kunnen de connectorpinnen van kabels die op de stroommodule zijn aangesloten, nog onder stroom staan.

- Laat pinnen van kabels die onder stroom staan in de ingang zitten, zet ze vast of dek ze af (met niet-geleidende materialen), zodat ze niet door mensen kunnen worden aangeraakt en geen kortsluiting kunnen veroorzaken door contact met andere materialen.
- Wanneer kabels met pinnen die onder stroom staan moeten worden ontkoppeld, bijvoorbeeld wanneer de buskabel van de bedieningskast om veiligheidsredenen moet worden verwijderd, zorg er dan voor dat u de pinnen vastzet of afdekt (met niet-geleidende materialen).



LET OP!

Een fout in het elektrische systeem kan leiden tot een verkeerde werking, zoals aanhoudende verlichting, geen verlichting, of geluid van de magnetische remmen.

- Als er sprake is van een fout, schakelt u de bedieningskast uit en weer in.



- Treedt de fout nog steeds op, dan ontkoppelt of verwijdert u de voedingsbron. Afhankelijk van het model elektrische rolstoel kunt u de accu's verwijderen of van de stroommodule loskoppelen. Als u niet zeker weet welke kabel u moet loskoppelen, neemt u contact op met uw leverancier.
- Neem in ieder geval contact op met uw leverancier.

2.3 Veiligheidsinformatie over elektromagnetische interferentie

Deze elektrische rolstoel is getest op basis van de internationale normen voor elektromagnetische interferentie en voldoet aan de EMI-voorschriften. Elektromagnetische velden die worden gegenereerd door bijvoorbeeld radio- of televisiesignalen en mobiele telefoons, kunnen de werking van elektrische rolstoelen echter beïnvloeden.

De elektronica die in onze elektrische rolstoelen is ingebouwd, produceert ook zelf een zwakke elektromagnetische straling, die echter het wettelijk toegestane niveau niet overschrijdt. We verzoeken u daarom de volgende voorzorgsmaatregelen te treffen:



WAARSCHUWING!

Defecten mogelijk als gevolg van elektromagnetische interferentie

- Maak geen gebruik van draagbare zend- of communicatieapparatuur (zoals radiozenders of mobiele telefoons) wanneer de elektrische rolstoel is ingeschakeld.



- Probeer krachtige zendapparatuur voor radio en televisie niet te dicht te naderen.
- Indien de elektrische rolstoel onbedoeld in beweging komt of de remmen loskomen, schakel de rolstoel dan onmiddellijk uit.
- Het aanbrengen van elektrische accessoires en andere onderdelen of wijzigingen in welke vorm dan ook, kunnen de elektrische rolstoel gevoeliger maken voor elektromagnetische interferentie. Wees u ervan bewust dat u nooit precies kunt weten wat het effect is van dergelijke wijzigingen op de algehele immuniteit van de elektronica.
- Meld alle gevallen van onbedoelde beweging van de elektrische rolstoel of het vrijgeven van de elektrische remmen aan de fabrikant.

2.4 Veiligheidsinformatie over rijden en de vrijlooptmodus



GEVAAR!

Kans op schade, ernstig letsel of overlijden

Een defect aan de joystick kan onbedoelde/grillige bewegingen veroorzaken, met schade, ernstig letsel of overlijden tot gevolg.

- Als er onbedoelde/grillige bewegingen optreden, moet u de elektrische rolstoel onmiddellijk stilzetten en contact opnemen met een gekwalificeerde technicus.



WAARSCHUWING!

Kans op schade en ernstig letsel

Als de gebruiker op een verkeerde manier leunt of buigt, kan de rolstoel voorover kantelen, met mogelijk schade of ernstig letsel tot gevolg.

- Houd uzelf te allen tijde goed in balans, zodat uw rolstoel stabiel blijft en goed functioneert. De elektrische rolstoel is zodanig ontworpen dat deze rechtop en stabiel blijft tijdens uw normale dagelijkse activiteiten, mits u NIET over het zwaartepunt heen gaat.
- Leun NIET verder naar voren uit de elektrische rolstoel dan de lengte van de armsteunen.
- Probeer GEEN objecten te bereiken als u daarvoor naar voren moet schuiven in de zitting. Probeer ook geen objecten op te rapen door tussen uw knieën naar beneden te reiken.



WAARSCHUWING!

Risico op defecten bij ongunstige weersomstandigheden, d.w.z. extreme kou, in een afgelegen gebied

- Als u een gebruiker bent met een zeer beperkte mobiliteit, raden wij u aan bij ongunstige weersomstandigheden nooit zonder een begeleider een rit te maken.



WAARSCHUWING!

Risico op letsel als de elektrische rolstoel voorover kantelt

- Alleen hellingen onder het maximaal toegestane hellingpercentage kunnen met de elektrische rolstoel worden genomen (raadpleeg *10.1 Technische specificaties, pagina 64*).
- Zet de rugleuning van de zitting of de kantelzitting altijd recht op voordat u een helling oprijdt. Wij raden u aan de rugleuning van de zitting en de kantelzitting (indien aanwezig) iets naar achteren te zetten voordat u een helling afrijdt.
- Rijd nooit met meer dan 2/3 van de maximumsnelheid bergafwaarts.
- Vermijd plotseling remmen of versnellen op hellingen.
- Rijd indien mogelijk niet op natte, gladde, bevroren of olieachtige oppervlakken (zoals sneeuw, grind, ijs enzovoort) waar de kans bestaat dat u de controle over het voertuig verliest, vooral op een helling. Dit kan ook het geval zijn op geverfde of anderszins behandelde houten oppervlakken. Rijd zeer langzaam en uitermate voorzichtig als u dit soort oppervlakken niet kunt vermijden.
- Probeer nooit over een obstakel te rijden als u een helling op- of afrijdt.
- Probeer nooit een trap op of af te rijden met uw elektrische rolstoel.
- Houd altijd rekening met de maximale obstakelhoogte als u obstakels neemt (raadpleeg *5.6 Obstakels, pagina 33*).



- Verplaats uw zwaartepunt niet, verander niet plotseling van richting en vermijd abrupte bewegingen met de joystick wanneer de elektrische rolstoel in beweging is.
- Vervoer nooit meer dan één persoon met de elektrische rolstoel.
- De maximaal toegestane algehele belasting en de maximale belasting per as mogen niet worden overschreden (raadpleeg *10.1 Technische specificaties, pagina 64*).
- De elektrische rolstoel zal remmen of versnellen als u de rijmodus wijzigt terwijl de elektrische rolstoel in beweging is.



WAARSCHUWING!

Kans op letsel als uw voet van de voetsteun glijdt en onder de elektrische rolstoel komt tijdens het rijden

- Zorg ervoor dat uw voeten recht en stevig op de voetplaten zijn geplaatst en dat beide beensteunen goed zijn vastgezet als u gaat rijden met de elektrische rolstoel.



WAARSCHUWING!

Kans op letsel als u tegen een obstakel botst terwijl u door een nauwe doorgang rijdt, zoals een deur of ingang.

- Rijd voorzichtig en in de laagste rijmodus door nauwe doorgangen heen.

**WAARSCHUWING!****Kans op lichamelijk letsel**

Als de elektrische rolstoel is uitgerust met beensteunen die omhoog kunnen worden gezet, is er kans op persoonlijk letsel en schade aan de elektrische rolstoel als u de elektrische rolstoel verplaatst met de beensteunen omhoog.

- Tijdens normale ritten moeten de beensteunen altijd omlaag worden gezet, om te voorkomen dat het zwaartepunt van de elektrische rolstoel naar voren wordt verplaatst (geldt met name bij het afrijden van een helling) en de elektrische rolstoel beschadigd raakt.

**WAARSCHUWING!****Risico op kantelen**

Antikantelsteunen (stabilisatoren) werken alleen op een stevige ondergrond. Ze zakken weg in een zachte ondergrond (zoals gras, sneeuw, modder) als de elektrische rolstoel hierop steunt. Hierdoor verliezen ze hun functie en valt de elektrische rolstoel om.

- Rijd uitermate voorzichtig op zachte ondergrond, vooral bij ritten bergop- of bergafwaarts. Let tegelijkertijd op de stabiliteit van de elektrische rolstoel.

2.5 Veiligheidsinformatie met betrekking tot verzorging en onderhoud

**WAARSCHUWING!**

Gevaar voor kantelen als de antikantelsteunen worden verwijderd, beschadigd zijn of in een andere positie worden gezet dan de fabrieksinstelling

- Antikantelsteunen mogen alleen worden verwijderd om de elektrische rolstoel te demonteren voor vervoer in een voertuig of voor opslag.
- Als de elektrische rolstoel wordt gebruikt, moeten de antikantelsteunen altijd zijn aangebracht.

**WAARSCHUWING!****Kans op schade, ernstig letsel of overlijden**

Een onjuiste reparatie en/of onjuist onderhoud aan deze elektrische rolstoel, uitgevoerd door gebruikers/zorgverleners of ondeskundige technici, kan schade, ernstig letsel of overlijden tot gevolg hebben.

- Probeer GEEN onderhoudswerkzaamheden uit te voeren die niet in deze gebruikershandleiding worden beschreven. Dergelijke reparaties en/of onderhoudswerkzaamheden MOETEN worden uitgevoerd door een gekwalificeerde technicus. Neem contact op met een leverancier of een Invacare-technicus.



VOORZICHTIG!

Kans op ongelukken en garantieverlies bij onvoldoende onderhoud

- Om veiligheidsredenen en om ongelukken als gevolg van onopgemerkte slijtage te voorkomen, is het belangrijk dat deze elektrische rolstoel eenmaal per jaar in normale werkingsomstandigheden wordt gecontroleerd (zie het inspectieplan in de onderhoudsinstructies).
- In moeilijke werkingsomstandigheden zoals dagelijkse ritten over steile hellingen, of bij gebruik in medische omstandigheden met veel wisselende gebruikers van de elektrische rolstoel, is het raadzaam regelmatig de remmen, accessoires en aandrijving te controleren.
- Als de elektrische rolstoel wordt gebruikt op openbare wegen, is de bestuurder van het voertuig er verantwoordelijk voor dat dit voertuig in een operationeel betrouwbare conditie verkeert. Bij onvoldoende onderhoud aan of verwaarlozing van de elektrische rolstoel geldt een beperking van de aansprakelijkheid van de fabrikant.

2.6 Veiligheidsinformatie met betrekking tot wijzigingen en aanpassingen van de elektrische rolstoel



CE-markering van de elektrische rolstoel

- De conformiteitscontrole/CE-markering is uitgevoerd volgens de geldende voorschriften en is uitsluitend van toepassing op het volledige product.
- De CE-markering wordt ongeldig wanneer componenten of accessoires/opties worden vervangen of toegevoegd die niet voor dit product zijn goedgekeurd door Invacare.
- In zulke gevallen is het bedrijf dat de componenten of accessoires/opties toevoegt of vervangt verantwoordelijk voor de conformiteitscontrole/CE-markering of voor het registreren van de elektrische rolstoel als speciaal ontwerp en voor de relevante documentatie.



WAARSCHUWING!

Kans op schade en ernstig letsel

- Het gebruik van onjuiste of onjuist geplaatste (service)onderdelen kan schade of letsel veroorzaken.
- Vervangende onderdelen **MOETEN** overeenkomen met de originele Invacare-onderdelen.
 - Geef altijd het serienummer van de rolstoel op, om er zeker van te zijn dat de juiste vervangende onderdelen worden besteld.

**VOORZICHTIG!****Kans op ongevallen en schade aan de elektrische rolstoel als gevolg van niet-goedgekeurde onderdelen en accessoires/opties**

Zittingsystemen, aanvullende opties en accessoires/opties die niet door Invacare zijn goedgekeurd voor gebruik in combinatie met deze elektrische rolstoel kunnen van invloed zijn op de stabiliteit tegen kantelen en het risico op kantelen doen toenemen.

- Gebruik alleen zittingsystemen, aanvullende opties en accessoires/opties die door Invacare zijn goedgekeurd voor gebruik in combinatie met deze elektrische rolstoel.

Zittingsystemen die niet door Invacare zijn goedgekeurd voor gebruik in combinatie met deze elektrische rolstoel, voldoen onder bepaalde omstandigheden niet aan de geldende normen en kunnen het risico op brandbaarheid en huidirritatie verhogen.

- Gebruik alleen zittingsystemen die door Invacare zijn goedgekeurd voor gebruik met deze elektrische rolstoel.



- Gebruik alleen elektrische en elektronische onderdelen die door Invacare zijn goedgekeurd voor gebruik met deze elektrische rolstoel.

Accu's die niet door Invacare zijn goedgekeurd voor gebruik met deze elektrische rolstoel kunnen chemische brandwonden veroorzaken.

- Gebruik alleen accu's die door Invacare zijn goedgekeurd voor gebruik met deze elektrische rolstoel.

**VOORZICHTIG!****Kans op ongevallen en schade aan de elektrische rolstoel als niet-goedgekeurde rugleuningen worden gebruikt!**

Door het aanbrengen van een nieuwe rugleuning die niet door Invacare® is goedgekeurd voor gebruik met deze elektrische rolstoel, kan de buis van de rugleuning overbelast worden, waardoor de kans op ongevallen en schade aan de elektrische rolstoel toeneemt.

- Neem contact op met uw gespecialiseerde Invacare-leverancier. Deze kan risicoanalyses, berekeningen en stabiliteitscontroles uitvoeren om u ervan te verzekeren dat de rugleuning veilig kan worden gebruikt.

**VOORZICHTIG!****Kans op ongevallen en schade aan de elektrische rolstoel als gevolg van niet-goedgekeurde onderdelen en accessoires/opties**

Elektrische en elektronische onderdelen die niet door Invacare zijn goedgekeurd voor gebruik met deze elektrische rolstoel kunnen tot brandgevaar en elektromagnetische schade leiden.



Belangrijke informatie over onderhoudsgereedschap

Voor het correct uitvoeren van enkele onderhoudswerkzaamheden die in deze handleiding worden beschreven en die zonder problemen door de gebruiker zelf kunnen worden uitgevoerd, is het juiste gereedschap nodig. Als u niet over het juiste gereedschap beschikt, raden wij u aan om het onderhoud niet zelf uit te voeren. In dit geval raden wij u ten eerste aan om contact op te nemen met de werkplaats van een erkende specialist.

2.7 Veiligheidsinformatie over elektrische rolstoelen met een zitlift



WAARSCHUWING!

Kans op letsel door bewegende onderdelen

- Laat nooit voorwerpen terechtkomen in de ruimte onder een verhoogde verhoging.
- Zorg ervoor dat uzelf en anderen niet gewond raken door handen, voeten of andere lichaamsdelen onder de verhoogde zitting te plaatsen.
- Als u niet goed onder de zitting kunt kijken, bijvoorbeeld door beperkte bewegingsruimte, draait u de rolstoel één keer om zijn eigen as voordat u de zitting verlaagt. Hierdoor zorgt u ervoor dat niemand zich in de risicozone bevindt.



VOORZICHTIG!

Gevaar van storing in de verhogingsmodule

- Inspecteer de verhogingsmodule regelmatig op vreemde voorwerpen of zichtbare schade, en om ervoor te zorgen dat de stekkers allemaal goed zijn aangesloten.



VOORZICHTIG!

Schade aan de elektrische rolstoel die wordt veroorzaakt door het eenzijdig laden op de zitliftpilaar

- Bij eenzijdig laden is de zitting verhoogd en/of gekanteld. Zet de rugleuning van uw zitting altijd rechtop en de kantelzitting horizontaal voordat u een helling oprijdt. Belast uw verhogingspilaar nooit voortdurend aan eenzijdige belasting. De verhoog- en kantelfunctie van de zitting biedt alleen meer ruststanden.



VOORZICHTIG!

Risico op letsel als de elektrische rolstoel voorover kantelt

- Overschrijd nooit de maximaal toegestane belasting (zie *10.1 Technische specificaties, pagina 64*).
- Voorkom gevaarlijke situaties als de verhoging omhoog staat, zoals proberen obstakels te nemen zoals stoepen of het op en af rijden van steile hellingen.
- Hang nooit voorover in de zitting als de verhoging omhoog staat.



- Inspecteer de zitliftmodule minstens één keer per maand om te zien of de automatische snelheidsbegrenzer werkt, waarmee de snelheid van de elektrische rolstoel afneemt wanneer de zitlift omhoog wordt gezet (raadpleeg de handleiding van de zitlift). Informeer uw erkende leverancier onmiddellijk als de zitlift niet goed functioneert.



Belangrijke informatie over snelheidsbegrenzer met verhoogde verhoging.

Als de verhoging tot boven een bepaald punt is verhoogd, verlaagt de elektronica van de aandrijving de snelheid van de rolstoel aanzienlijk. Als snelheidsbegrenzing is ingeschakeld, kan de rijmodus alleen worden gebruikt voor minimale verplaatsingen van de elektrische rolstoel en niet voor normaal rijden. Om normaal te kunnen rijden, laat u de zitlift zakken totdat de snelheidsreductie weer is uitgeschakeld, zie hoofdstuk *Rij- en zitbeperkingen* in de handleiding van de zitting voor meer informatie.

3 Productoverzicht

3.1 Beoogd gebruik

3.1.1 Productbeschrijving

De AVIVA RX is een elektrische rolstoel met achterwielaandrijving die in verschillende configuraties kan worden geleverd.

3.1.2 Beoogde gebruiker

Deze elektrische rolstoel is ontworpen voor volwassen en jongvolwassenen die slecht ter been zijn, maar die op basis van hun gezichtsvermogen en algehele lichamelijke en geestelijke conditie in staat zijn om een elektrische rolstoel te besturen.

3.1.3 Indicaties

Het gebruik van deze elektrische rolstoel wordt aanbevolen voor de volgende indicaties:

- Onvermogen of een zeer beperkt vermogen om te lopen binnen het kader van de basisbehoefte om zich te kunnen verplaatsen binnen iemands eigen woning.
- De behoefte om de woning te verlaten om even naar buiten te gaan voor frisse lucht of om dicht bij huis de noodzakelijke dagelijkse bezigheden uit te voeren.

Een elektrische rolstoel voor binnen en buiten wordt aanbevolen als het gebruik van handbediende rolstoelen niet langer mogelijk is vanwege de handicap, terwijl een goede bediening van een elektromotorische rolstoel wel nog mogelijk is.

Contra-indicaties

Er zijn geen contra-indicaties bekend.

3.2 Typeclassificatie

Deze elektrische rolstoel is conform EN 12184 geclassificeerd als een **mobilitieitsproduct van klasse B** (voor gebruik binnenshuis en buitenshuis). Het is daarom compact en wendbaar genoeg voor gebruik binnenshuis, en tegelijkertijd geschikt voor het nemen van veel obstakels buitenshuis.



3.3 Voornaamste onderdelen van de rolstoel













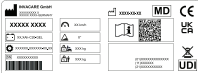

- Ⓐ Bedieningskast
- Ⓑ Beensteunen
- Ⓒ Zwenkwielen
- Ⓓ Achterwielen
- Ⓔ Ontkoppelingshendel
- Ⓕ Duwhandgreep
- Ⓖ Hoofdsteen (optioneel)
- Ⓗ Armsteen

















3.4 Labels op het product













<p>(A)</p>		<p>Als de elektrische rolstoel is uitgerust met een werkblad, is het noodzakelijk dit werkblad te verwijderen en veilig op te bergen als de elektrische rolstoel in een voertuig wordt vervoerd.</p> <p> De kleur van de linker- en middelste rechthoeken en dwarsstreep is rood. De kleur van de rechthoek rechts is groen.</p>
<p>(B)</p>	 <p>ISO 7176-19</p>	<p>Identificatie van de bevestigingspunten aan de voor- en achterkant: Als het symbool op een felgele sticker staat, is het bevestigingspunt geschikt om de elektrische rolstoel in een voertuig vast te zetten en als voertuigstoel te gebruiken.</p>

C		<p>Waarschuwing dat de elektrische rolstoel niet mag worden gebruikt als voertuigstoel. Deze elektrische rolstoel voldoet niet aan de vereisten van ISO 7176-19.</p> <p> De kleur van de achtergrond van de symbolen is blauw op de productlabels.  De kleur van de cirkel met diagonale streep is rood op de productlabels.</p>
D		<p>Identificatiesticker aan de rechterkant van het chassis. Zie hieronder voor meer informatie.</p>
E		<p>Waarschuwing met betrekking tot het gebruik van de zitlift. Zie hieronder voor meer informatie.</p> <p> De kleur van de rechthoeken en diagonale strepen is rood op de productlabels.</p>
F		<p>Identificatie van de positie van de koppelingshendel voor de duw- en rijstand (alleen de rechterkant is zichtbaar in de afbeelding). Zie hieronder voor meer informatie.</p>
G		<p>Indicatie van beknellingspunten die kunnen optreden op de elektrische rolstoel.</p> <p> De kleur van de achtergrond van de symbolen is geel op de productlabels.</p>
H		<p>Aanduiding dat de rugleuning niet met meer dan 6 kg kan worden belast.</p> <p> De kleur van de achtergrond van de symbolen is geel op de productlabels.</p>
I		<p>Identificatie van de AAN/UIT-positie van de stroomonderbrekingschakelaar (aan de linkerkant van de elektrische rolstoel). Zie hieronder voor meer informatie.</p>
J		<p>Label met de maximumsnelheid op het bedieningskastje. De maximumsnelheid is teruggebracht tot 3 km/u.</p> <p> De kleur van de achtergrond van de symbolen is rood op de productlabels.</p>

Verklaring van de symbolen op de labels

	Fabrikant		Unieke hulpmiddelenidentificatie
	Fabricagedatum		Accutype
	Medisch hulpmiddel		Fabrieksinstelling
	Conformiteit met Europese normen		Serienummer
	Conformiteit met Britse normen geëvalueerd		Maximale snelheid
	De QR-code bevat een link naar de gebruikershandleiding		Nominale helling
	Lees de gebruikershandleiding		Leeggewicht
	AEEA-conformiteit		Maximaal gebruikersgewicht

	Leun niet uit de rolstoel als de zitlift in de hoge stand staat.		Rij geen hellingen op of af als de zitlift in de hoge stand staat.
	Zorg ervoor dat er geen lichaamsdelen onder een verhoogde zitting terechtkomen.		Rij nooit met twee personen in de rolstoel.
	Rij nooit over een oneffen ondergrond als de zitlift in de hoge stand staat.		
	<p>Dit symbool geeft de rijstand van de koppelingshendel aan. In deze positie is de koppeling van de motor ingeschakeld en werken de motorremmen. U kunt de elektrische rolstoel besturen.</p> <ul style="list-style-type: none"> • Om te kunnen rijden, moet de koppeling van beide motoren zijn ingeschakeld. 		

	<p>Dit symbool geeft de duwstand van de koppelingshendel aan. In deze positie is de motor ontkoppeld en werken de motorremmen niet. De elektrische rolstoel kan worden geduwd door een begeleider en de wielen kunnen vrij ronddraaien.</p> <ul style="list-style-type: none"> • De bedieningskast moet uitgeschakeld zijn. • Zie ook 5.9 <i>De elektrische rolstoel in de vrijloopmodus duwen, pagina 35.</i>
	<p>Dit symbool geeft de UIT-positie van de stroomonderbrekingschakelaar aan. In deze stand is de accubron afgesloten en kan de elektrische rolstoel niet worden gebruikt of opgeladen.</p>
	<p>Dit symbool geeft de AAN-positie van de stroomonderbrekingschakelaar aan. In deze stand is de accubron aangesloten en kan de elektrische rolstoel worden gebruikt of de accu worden opgeladen.</p>
	<p>Dit symbool geeft de stroomonderbreker aan.</p>
	<p>Lees de gebruiksaanwijzing. Dit symbool staat op verschillende labels en standen.</p>

3.5 Gebruikersinvoer

Uw elektrische rolstoel kan worden voorzien van een van de verschillende gebruikersinvoeren. Voor informatie over de verschillende functies en hoe een bepaalde gebruikersinvoer bediend moet worden, raadpleegt u de desbetreffende gebruikershandleiding (meegeleverd).

3.6 De verhoging

De elektrische verhoging wordt met de bedieningskast aangestuurd. Raadpleeg de handleiding van de bedieningskast voor meer informatie.



Informatie over de bediening van de verhoging bij temperaturen lager dan 0 °C

- Elektrische rolstoelen van Invacare zijn voorzien van veiligheidsmechanismen die overbelasting van de elektronische onderdelen voorkomen. Bij bedrijfstemperaturen onder het vriespunt kan dit met name leiden tot uitschakeling van de actuator van de verhoging na ongeveer 1 seconde accutijd.
- De zitlift kan geleidelijk aan worden verhoogd of verlaagd met behulp van de joystick. In veel gevallen genereert dit genoeg warmte om de actuator normaal te laten werken.



Snelheidsbegrenzer

De snelheidsbegrenzer reageert op verschillende manieren, afhankelijk van de configuratie van de elektrische rolstoel.

- De zitlift is voorzien van sensoren die de snelheid van de elektrische rolstoel verlagen zodra de zitlift tot boven een bepaald punt is verhoogd.
- Of als de snelheidsbegrenzer is ingeschakeld, wordt automatisch een verlaagd rijniveau (gedwongen profiel) ingesteld. Raadpleeg de handleiding van de bedieningskast voor meer informatie.
- Dat gebeurt om de stabiliteit tegen kantelen van de elektrische rolstoel te garanderen en om persoonlijk letsel en schade aan de elektrische rolstoel te voorkomen.
- Om de normale snelheid weer toe te passen, laat u de verhoging zakken tot het geforceerde profiel of de snelheidsbegrenzer wordt uitgeschakeld.
- Als de elektrische rolstoel is voorzien van kinbediening, reageert hij anders op geforceerd profiel. Raadpleeg de handleiding bij de kinbediening voor meer informatie.



VOORZICHTIG!

Risico op kantelen als de sensoren van de snelheidsbegrenzer uitvallen als de verhoging wordt verhoogd

- Als de snelheidsbegrenzer niet werkt als de zitlift is verhoogd, mag u hier niet mee rijden en moet u onmiddellijk contact opnemen met een erkende Invacare-leverancier.

4 Accessoires/opties

4.1 Bekkengordels

Een bekkengordel is een optioneel product dat 'af-fabriek' kan worden bevestigd aan de elektrische rolstoel of achteraf kan worden aangebracht door uw gespecialiseerde leverancier. Als uw elektrische rolstoel is voorzien van een bekkengordel, zal uw gespecialiseerde leverancier u hebben geïnformeerd over pasvorm en gebruik.

De bekkengordel wordt gebruikt om de gebruiker van de elektrische rolstoel in een optimale zithouding te houden. Correct gebruik van de gordel helpt de gebruiker stevig, gemakkelijk en goed in de elektrische rolstoel te zitten, vooral voor gebruikers met een verstoord evenwichtsgevoel als ze zitten.

 We raden het gebruik van de bekkengordel aan zolang de elektrische rolstoel wordt gebruikt.

4.1.1 Typen bekkengordels

Uw elektrische rolstoel kan 'af fabriek' worden uitgerust met de volgende typen bekkengordel. Als uw elektrische rolstoel is uitgerust met een andere bekkengordel dan hieronder vermeld, dient u te controleren of u documentatie van de fabrikant hebt gekregen over de bevestiging en het gebruik ervan.

Riem met metalen gesp, aan beide zijden verstelbaar



De riem kan aan beide zijden worden versteld. Dit betekent dat de sluiting in het midden kan worden geplaatst.

Riem met kunststof gesp, aan beide zijden verstelbaar



De riem kan aan beide zijden worden versteld. Dit betekent dat de sluiting in het midden kan worden geplaatst.

Harnas met metalen gesp, aan beide zijden verstelbaar

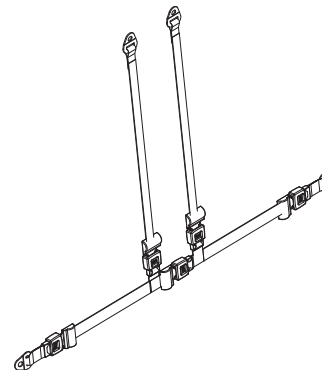

Het harnas kan aan beide zijden worden versteld. Hierdoor zit de sluiting altijd in het midden.

4.1.2 De bekkengordel passend maken

 De gordel moet strak genoeg zitten om er zeker van te zijn dat u prettig zit en uw lichaam de juiste zithouding heeft.

1. Zorg dat u goed zit: rechtop, helemaal naar achteren in de zitting, uw bekken recht en zo symmetrisch mogelijk, niet naar voren gekanteld, of zijwaarts of aan een kant van de zitting.
2. Plaats de bekkengordel zodanig dat uw heupbotten goed boven de gordel te voelen zijn.
3. Pas de lengte van de bekkengordel aan met behulp van een van de hierboven beschreven hulpmiddelen. De gordel moet zo worden aangepast dat er een vlakke hand tussen de gordel en uw lichaam past.
4. De gesp moet zo centraal mogelijk worden geplaatst. Pas de gordel daarom zoveel mogelijk aan beide kanten aan.
5. Controleer uw gordel elke week om er zeker van te zijn dat deze nog steeds in goede staat verkeert, dat hij geen schade of slijtage vertoont en dat hij op de juiste manier aan de elektrische rolstoel vastzit. Als de gordel alleen met een boutverbinding is bevestigd, moet u controleren of de verbinding niet los zit of helemaal is losgeraakt. Raadpleeg voor verdere informatie over onderhoud van de bekkengordels de servicehandleiding die via Invacare verkrijgbaar is.

4.2 De stokhouder gebruiken

Indien uw elektrische rolstoel met een stokhouder is uitgevoerd, kan de stokhouder voor het veilig transporteren van een wandelstok of voor- of onderarmkrukken worden gebruikt. De stokhouder bestaat uit een kunststof houder (onder) en een bevestiging met klittenbandsluiting (boven).



VOORZICHTIG!

Gevaar voor lichamelijk letsel

Een wandelstok of krukken die tijdens het transport niet zijn bevestigd (bijvoorbeeld op de schoot van de gebruiker) kunnen lichamelijk letsel veroorzaken bij de gebruiker of bij iemand anders.

- Tijdens het transport moeten wandelstokken of krukken altijd met een stokhouder worden bevestigd.

1. Open de klittenbandsluiting bovenaan.
2. Zet de onderkant van de wandelstok of de krukken in de houder onderaan.
3. De wandelstok of de krukken kunnen aan de bovenkant worden vastgezet met de klittenbandsluiting.

5 Gebruik

5.1 Algemene informatie over de installatie

Raadpleeg de gebruikershandleiding van het zittingsysteem voor meer informatie over de installatie.

5.2 Rijden



De maximale laadcapaciteit die bij de technische gegevens wordt genoemd, geeft alleen aan dat het systeem is ontworpen voor in totaal dit gewicht. Dit betekent echter niet dat een persoon met dit lichaamsgewicht zonder beperkingen in de elektrische rolstoel kan zitten. Er moet gelet worden op de lichaamsverhoudingen zoals lengte, gewichtsverdeling, buikband, been- en kuitband en zitdiepte. Deze factoren hebben een sterke invloed op rijfuncties zoals stabiliteit tegen kantelen en tractie. Met name de toegestane asbelastingen moeten in acht worden genomen (raadpleeg *10.1 Technische specificaties, pagina 64*). Het is misschien noodzakelijk om het zittingsysteem aan te passen.

5.3 Voordat u voor het eerst gaat rijden

Voordat u de eerste rit maakt, moet u weten hoe u de elektrische rolstoel en alle bijbehorende elementen moet bedienen. Neem uw tijd om alle functies en rijmodi uit te proberen.



Als een bekkengordel is geïnstalleerd, moet deze op de juiste wijze worden afgesteld. U dient deze altijd te dragen wanneer u de elektrische rolstoel gebruikt.

Comfortabel zitten = veilig rijden

Zorg er voor elke rit voor dat:

- alle bedieningsconsoles binnen handbereik zijn;
- de accu voldoende is opgeladen voor de afstand die u wilt afleggen;
- de bekkengordel (indien geïnstalleerd) perfect in orde is;
- de achteruitkijkspiegel (indien geïnstalleerd) op de juiste wijze is afgesteld, zodat u altijd achteruit kunt kijken zonder voorover te buigen of uw zithouding aan te passen.

5.4 Parkeren en stilstaan

Wanneer u uw elektrische rolstoel parkeert of als uw elektrische rolstoel langere tijd stilstaat:

1. Schakel de stroom naar de elektrische rolstoel uit (AAN/UIT-knop).

5.4.1 De handremmen gebruiken

De elektrische rolstoel is uitgerust met automatische remmen om onbedoelde verplaatsing te voorkomen, bijvoorbeeld als u stopt op een helling of als er tegen de elektrische rolstoel wordt geduwd. Uw elektrische rolstoel kan ook worden uitgerust met handremmen. Deze voorkomen dat uw elektrische rolstoel heen en weer beweegt tijdens het transport, bijvoorbeeld bij speling in de transmissie.

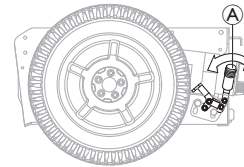

De handrem inschakelen

1. Duw de hendel **A** naar voren.

De handrem ontkoppelen

1. Trek de hendel **A** naar achteren.

5.5 In en uit de elektrische rolstoel stappen

! LET OP!

- De armsteun moet worden verwijderd of naar boven worden gedraaid om vanaf de zijkant in of uit de elektrische rolstoel te stappen.

5.5.1 De standaardarmsteun verwijderen voor zijdelingse verplaatsing

 Dit hoofdstuk gaat over de standaardarmsteun. Raadpleeg de gebruikershandleiding van het zittingsysteem voor meer informatie over andere armsteunen.

Afhankelijk van de versie wordt de armsteun bevestigd met een of meer bevestigingsopties:

- Klemhendel
- Vergrendelingspin
- Handschroef
- Stelschroef

Afhankelijk van aan welke kant de bedieningskast is geïnstalleerd, moet u de kabel van de bedieningskast loskoppelen voordat u de armsteun verwijdert.

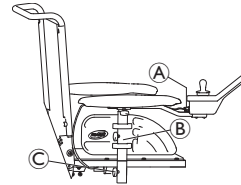

De afbeelding dient als voorbeeld.

1. Trek de stekker **A** van de kabel van de bedieningskast los om de bedieningskast los te koppelen.
2. Verwijder indien nodig de kabel van de bedieningskast van klem **B**.
3. Maak bevestiging **C** los.
4. Verwijder de armsteun uit de houder.

5.5.2 De bedieningskast naar de zijkant draaien

Als uw elektrische rolstoel is voorzien van een draaibare houder voor de bedieningskast, kunt u de bedieningskast wegklappen, bijvoorbeeld om vlak langs een tafel te rijden.

Wegklapbare houder van bedieningskast

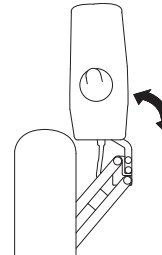

1. Duw tegen de bedieningskast om de houder van de bedieningskast naar de zijkant te draaien.

Maxx Resolve wegklapbare houder van bedieningskast



VOORZICHTIG!

Gevaar voor letsel of beschadiging

Het besturen van de elektrische rolstoel en/of het bedienen van de elektrische positioneringsfuncties terwijl de bedieningskast in de wegklapbare positie staat, kan botsingen of onbedoelde bewegingen veroorzaken.

- Let altijd goed op de omgeving wanneer u de elektrische rolstoel bedient om botsingen, schade of onbedoelde bewegingen te voorkomen.
- Zorg er altijd voor dat er voldoende ruimte is tussen het arMLEuningkussen en de joystick wanneer de bedieningskast in de wegklapbare positie staat.



LET OP!

Het uitoefenen van overmatige spanning op de voorkant van de bedieningskast tijdens het bedienen van het wegklapmechanisme kan schade aan de interne riemaandrijving veroorzaken.

- Er moet lichte spanning worden uitgeoefend op het midden van de bedieningskast, dat zich dicht bij het draaipunt van het wegklapmechanisme bevindt. De spanning om het wegklapmechanisme te bedienen kan worden aangepast aan de behoeften van de gebruiker, zie het hoofdstuk in de handleiding over het gebruik van de zitting.



LET OP!

Het gebruik van de joystick om het wegklapmechanisme te bedienen veroorzaakt schade aan de joystick.

- Gebruik de joystick niet om het wegklapmechanisme te bedienen.

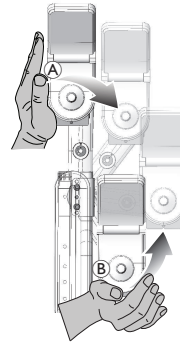

1. Duw midden op de bedieningskast (A) om het wegklapmechanisme te bedienen.
2. Duw naar voren en naar binnen (B), totdat de bedieningskast met een klik in de uitgangspositie vergrendelt.

Quad Link houder van bedieningskast



WAARSCHUWING!

Risico op beknellingspunten

- Zorg dat er geen vingers tussen de verbindingstangen zitten wanneer de intrekbare bedieningskastbevestiging van de Quad Link op zijn plaats wordt vergrendeld. Er kan iets bekneld raken tussen de verbindingstangen wanneer de Quad Link op zijn plaats wordt vergrendeld.

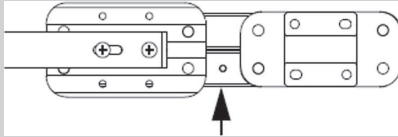

De bedieningskast naar de zijkant draaien

1.



Als u de bedieningskast wilt terugtrekken vanuit de normale uitgeklapte positie, moet u de binnenkant van de bedieningskast naar buiten duwen tot de Quad Link vrij komt.



De Quad Link werkt het best wanneer de bedieningskast aan de binnenkant van de bedieningskast, vlak bij het armsteunkussen, naar buiten wordt geduwd.

2. Duw de bedieningskast naar buiten en naar achteren tot de Quad Link helemaal tot in de meest teruggetrokken positie is geplaatst.

De bedieningskast terugzetten in de uitgeklapte positie

1.

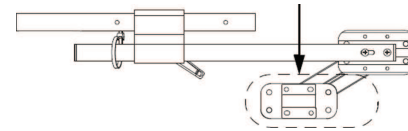

U kunt de bedieningskast weer terugzetten in de normale, uitgeklapte positie door de binnenkant van de bedieningskast naar buiten te duwen en vervolgens naar voren en naar binnen tot de Quad Link helemaal tot in de meest uitgeklapte positie vastklikt.

5.5.3 De houder voor de centrale kernstaaf opzij klappen

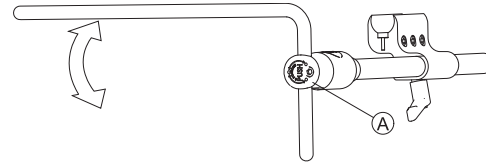

1. Druk op knop **A** en klap de kernstaaf omhoog of omlaag.

5.5.4 De wegklapbare displayhouder naar de zijkant klappen

 De wegklapbare displayhouder wordt alleen op zijn plek vergrendeld als deze naar de standaardstand wordt geklapt.

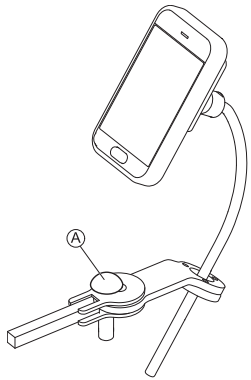

1. Druk op knop **A** en klap de displayhouder naar de zijkant.

5.5.5 De Chin Control naar de zijkant verplaatsen

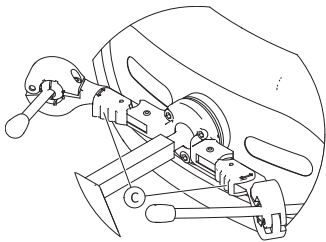

1. Druk op de vergrendeling **C** (achter de hoofdsteun) en draai de joystick of eivormige schakelaar naar binnen of naar buiten totdat deze op zijn plaats klikt.

5.5.6 In en uit de elektrische rolstoel stappen



WAARSCHUWING!

Kans op schade en ernstig letsel

Een onjuiste overplaatsingstechniek kan ernstig letsel of schade tot gevolg hebben.

- Vraag een gekwalificeerde zorgverlener naar de juiste overplaatsingstechnieken voor de gebruiker en het type rolstoel, voordat u begint met overplaatsen.
- Volg de onderstaande instructies op.



Vraag andere personen om hulp als u niet sterk genoeg bent. Gebruik indien mogelijk een schuifblad.

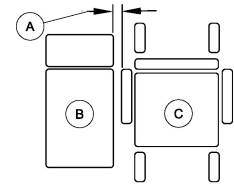
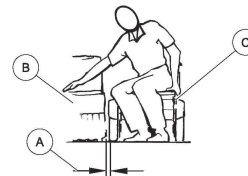

1. Verklein de ruimte tussen verplaatsingsoppervlak **B** en de zitting van de elektrische rolstoel **C** tot de minimale afstand **A** die nodig is voor het overstappen. Dit moet misschien door een begeleider worden gedaan.
2. Zet de zwenkwielen parallel aan de achterwielen voor een betere stabiliteit tijdens het overstappen.
3. Schakel uw elektrische rolstoel altijd uit.

4. Zet de motorvergrendelingen/-koppelingen en de vrije wielnaven (indien aanwezig) altijd vast, om te voorkomen dat de wielen in beweging komen.
5. Afhankelijk van het type armsteun op de elektrische rolstoel verwijderd u de armsteun of draait u de armsteun omhoog.
6. U kunt nu op of uit uw elektrische rolstoel glijden.

5.6 Obstakels

5.6.1 Maximale obstakelhoogte

De maximale obstakelhoogte bedraagt:

- Vooruit met stoepklimmer: 100 mm
- Vooruit zonder stoepklimmer: 75 mm
- Achteruit: 40 mm

Voor meer informatie raadpleegt u *10.1 Technische specificaties, pagina 64*.



VOORZICHTIG! **Risico op kantelen**

- Nader obstakels nooit diagonaal, maar altijd in een rechte hoek zoals hieronder wordt aangegeven.
- Nader obstakels waarachter een helling volgt voorzichtig. Als u niet zeker weet of de helling te steil is, keer dan om en zoek indien mogelijk een andere locatie.
- Nader nooit obstakels wanneer de ondergrond ongelijk en/of los is.
- Rijd nooit met een te lage bandenspanning.
- Zet de rugleuning altijd rechtop voordat u een obstakel oprijdt.



VOORZICHTIG!

Risico op uit de elektrische rolstoel vallen en schade aan de elektrische rolstoel, zoals gebroken zwenkwielletjes

- Vermijd obstakels die hoger zijn dan de maximaal hanteerbare hoogte van een obstakel.
- Voorkom dat de voetsteun/beensteun de grond raakt wanneer u een obstakel af rijdt.
- Als u niet zeker weet of u over een obstakel kunt rijden, zoek dan indien mogelijk een andere locatie waar dit wel mogelijk is.

5.6.2 De juiste manier om obstakels te nemen



De volgende instructies voor het nemen van obstakels gelden ook voor begeleiders als de elektrische rolstoel is voorzien van een bedieningskastmodule voor een begeleider.

afb. 5-1 Goed

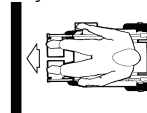

afb. 5-2 Fout



Omhoog

1. Nader het obstakel of de stoeprand langzaam, frontaal en in een rechte hoek.
2. Stop in de volgende positie:
circa 30 tot 50 cm vóór het obstakel.

- Controleer de positie van de voorwielen. Deze moeten in de rijrichting staan en in een rechte hoek ten opzichte van het obstakel.
- Nader het obstakel langzaam met een constante snelheid totdat ook de achterwielen het obstakel gepasseerd zijn.

Oplopende obstakels met stoepklimmer

- Nader het obstakel of de stoeprand langzaam, frontaal en in een rechte hoek.
- Stop in de volgende positie:
circa 30 tot 50 cm vóór het obstakel.
- Controleer de positie van de voorwielen. Deze moeten in de rijrichting staan en in een rechte hoek ten opzichte van het obstakel.
- Nader het obstakel nu op volle snelheid, totdat de stoepklimmer contact maakt met het obstakel. Door de vaart worden de beide voorwielen over het obstakel getild.
- Houd een constante snelheid aan totdat ook de achterwielen het obstakel gepasseerd zijn.

Omlaag

U benadert een obstakel dat u wilt afrijden op dezelfde manier als een obstakel dat u wilt oprijden, behalve dat u niet hoeft te stoppen voordat u een obstakel afrijdt.

- Rijd met een matige snelheid het obstakel af.



Wanneer u een obstakel te langzaam afrijdt, bestaat de mogelijkheid dat de anti-kantelsteunen bekneld raken, zodat de achterwielen van de grond worden getild. de elektrische rolstoel kan dan niet verder rijden.

5.7 Hellingen op- en afrijden

Voor informatie over het maximaal toegestane hellingspercentage raadpleegt u *10.1 Technische specificaties, pagina 64*.



VOORZICHTIG!

Risico op kantelen

- Rijd nooit met meer dan 2/3 van de maximumsnelheid bergafwaarts. Voorkom plotselinge richtingveranderingen of abrupt remmen bij het rijden op hellingen.
- Zet de rugleuning van de zitting of de kantelzitting (als verstelbare kantelzitting beschikbaar is) altijd rechtop voordat u een helling oprijdt. Wij raden u aan de rugleuning van de zitting of de kantelzitting iets naar achteren te zetten voordat u een helling afrijdt.
- Zet de zitlift (indien aanwezig) altijd in de laagste stand voordat u een helling op of af gaat.
- Rijd hellingen nooit op of af als deze glad zijn of als er risico op slippen is (zoals op een natte stoep, bij bevriezing, enz.)
- Probeer niet uit de elektrische rolstoel te stappen als u zich op een hellend vlak of op een helling bevindt.
- Volg de straat of het pad waarop u rijdt altijd in een rechte lijn in plaats van zigzaggend te rijden.
- Draai nooit om op een hellend vlak of een helling.



VOORZICHTIG!

De remweg is heuvelafwaarts veel langer dan op een gelijkmatig terrein

- Rijd nooit een helling af die de nominale helling overschrijdt (raadpleeg *10.1 Technische specificaties, pagina 64*).

5.8 Gebruik op de openbare weg

Als u de elektrische rolstoel op de openbare weg wilt gebruiken en verlichting wettelijk verplicht is, moet uw elektrische rolstoel worden uitgerust met een passend verlichtingssysteem. Mogelijk zijn extra aanpassingen vereist, afhankelijk van het land.

Neem contact op met uw Invacare-leverancier als u vragen hebt.

5.9 De elektrische rolstoel in de vrijloopmodus duwen

De motoren van de elektrische rolstoel zijn uitgerust met een automatisch remsysteem waarmee kan worden voorkomen dat de elektrische rolstoel oncontroleerbaar begint te rijden terwijl de bedieningskast is uitgeschakeld. Om de elektrische rolstoel in de vrijloopmodus met de hand te duwen, moeten de magnetische remmen worden ontkoppeld.



De elektrische rolstoel met de hand duwen kan meer fysieke kracht vereisen dan verwacht (meer dan 100 N). De benodigde kracht voldoet echter aan de vereisten van ISO 7176-14.



Het beoogde gebruik van de vrijloopmodus is om de elektrische rolstoel op korte afstanden voort te bewegen. De duwhandgrepen of duwstangen ondersteunen deze functie, maar wees erop bedacht dat er beperkingen kunnen zijn tussen de voeten van de begeleider en het achterste deel van de elektrische rolstoel.

5.9.1 De motoren ontkoppelen



VOORZICHTIG!

Kans op weggrollen van de elektrische rolstoel

- Als de motoren zijn ontkoppeld (voor duwen in vrijloop), zijn de elektromagnetische motorremmen uitgeschakeld. Als de elektrische rolstoel is geparkeerd, moeten de draaiknoppen voor het koppelen en ontkoppelen van de motoren goed in de positie "RIJDEN" worden vergrendeld (elektromagnetische motorremmen ingeschakeld).



De motoren mogen alleen door een begeleider worden ontkoppeld, niet door de gebruiker.

Dit zorgt ervoor dat de motoren alleen kunnen worden ontkoppeld als er een begeleider aanwezig is om de elektrische rolstoel te vergrendelen om onbedoeld weggrollen te vermijden.

Op elke motor bevindt zich een koppelingsdraaiknop voor het ontkoppelen van de motoren.

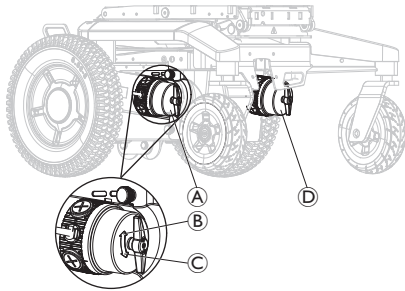

De rechter motor ontkoppelen (gezien vanaf de gebruiker)

1. Schakel de bedieningskast uit.
2. Draai de koppelingsdraaiknop van de rechter motor **A** met de klok mee **B**.
De motor is ontkoppeld.
3. Draai de koppelingsdraaiknop van de rechter motor **A** tegen de klok in **C**.
De motor is gekoppeld.

De linker motor ontkoppelen (gezien vanaf de gebruiker)

1. Schakel de bedieningskast uit.
2. Draai de koppelingsdraaiknop van de linker motor **D** tegen de klok in **C**.
De motor is ontkoppeld.
3. Draai de koppelingsdraaiknop van de linker motor **A** met de klok mee **B**.
De motor is gekoppeld.

6 Bedieningssysteem

6.1 Beveiliging van bedieningselementen

Het bedieningssysteem van de elektrische rolstoel is voorzien van een beveiliging tegen overbelasting.

Als de aandrijving ernstig wordt overbelast gedurende een langere periode (bijvoorbeeld als u een steile helling oprijdt), en vooral bij een hoge omgevingstemperatuur, kan het bedieningssysteem oververhit raken. In dat geval nemen de prestaties van de rolstoel geleidelijk af totdat deze volledig stil komt te staan. De status geeft de bijbehorende foutcode weer (raadpleeg de gebruikershandleiding van uw bedieningskast). Door de bedieningskast uit en weer aan te zetten, wordt de foutcode gewist en wordt het bedieningssysteem weer ingeschakeld. Het kan echter maximaal vijf minuten duren voordat het bedieningssysteem voldoende is afgekoeld om de rolstoel weer optimaal te laten werken.

Als de aandrijving wordt belemmerd door een onoverkomelijk obstakel, zoals een te hoge stoep of iets vergelijkbaars, en de gebruiker probeert langer dan 20 seconden dit obstakel op te rijden, wordt het bedieningssysteem automatisch uitgeschakeld om te voorkomen dat de motor beschadigd raakt. De status geeft de bijbehorende foutcode weer (raadpleeg de gebruikershandleiding van uw bedieningskast). Door de bedieningskast uit en weer aan te zetten, wordt de foutcode gewist en wordt het bedieningssysteem weer ingeschakeld.

6.1.1 Stroomonderbreker gebruiken



De stroomonderbreker mag niet worden gebruikt als AAN/UIT-knop.

Als de stroomonderbreker wordt gebruikt, kan informatie van het LiNX-systeem verloren gaan, zoals de juiste tijd die op de bedieningskast wordt weergegeven.



De stroomonderbreker hoeft niet te worden gebruikt als de elektrische rolstoel in een voertuig wordt vervoerd.



De elektrische rolstoel kan niet worden opgeladen als de stroomonderbreker is uitgeschakeld.



Een defecte stroomonderbreker mag alleen worden vervangen na controle van het gehele bedieningssysteem. De vervanging moet worden uitgevoerd door een gespecialiseerde Invacare-leverancier. Zie *10.1 Technische specificaties, pagina 64* voor meer informatie over het type stroomonderbreker.

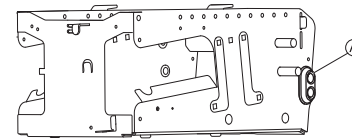

De stroomonderbreker **A** bevindt zich aan de linkerkant van het accucompartiment.

De stroomonderbreker is een extra veiligheidsfunctie van het beveiligingssysteem van de bedieningselementen. Als het systeem overbelast is, wordt de stroomonderbreker automatisch uitgeschakeld. In een gevaarlijke situatie of wanneer de elektrische rolstoel spontaan in beweging komt, kan de stroomonderbreker worden gebruikt om de accubron snel los te koppelen.

De stroomonderbreker kan ook worden gebruikt om de stroomtoevoer van de elektrische rolstoel handmatig uit te schakelen als de elektrische rolstoel zonder toezicht wordt vervoerd, bijvoorbeeld bij reizen in een vliegtuig, zie 7.4 *De elektrische rolstoel vervoeren zonder inzittende*, pagina 51.



1. Als u de stroomtoevoer handmatig wilt uitschakelen, zet u de schakelaar van de stroomonderbreker omhoog **B**.
2. Als de stroomonderbreker automatisch of handmatig is uitgeschakeld, zet u de schakelaar van de stroomonderbreker omlaag **C** om de stroomtoevoer weer in te schakelen.

6.2 Accu

De stroom wordt geleverd door twee 12 V-accu's. De accu's hoeven niet te worden onderhouden en moeten alleen regelmatig worden opgeladen.

De volgende tekst bevat informatie over het opladen, behandelen, transporteren, opslaan, onderhouden en het gebruik van accu's.

6.2.1 Algemene informatie over opladen

Laad nieuwe accu's altijd één keer volledig op voordat u ze voor het eerst gebruikt. Nieuwe accu's bereiken hun volledige capaciteit na circa 10-20 oplaadcycli (inlooperperiode). Het in acht nemen van deze inlooperperiode is nodig om de accu volledig te activeren voor een maximaal prestatieniveau en een maximale gebruiksduur. Zo kan het voorkomen dat het bereik en de levensduur van uw elektrische rolstoel aanvankelijk toenemen naarmate u hem vaker gebruikt.

Gel- of AGM-accu's met loodzuur hebben geen geheugeneffect zoals NiCd-accu's.

6.2.2 Algemene instructies voor opladen

Volg de onderstaande instructies voor een veilig en langdurig gebruik van de accu's:

- Begin 18 uur voor het eerste gebruik met opladen.
- We raden u aan de accu's elke dag na gebruik op te laden, zelfs als ze niet helemaal ontladen zijn. Ook raden we u aan de accu's iedere nacht de gehele nacht op te laden. Afhankelijk van de resterende acculading kan het maximaal 12 uur duren voordat de accu's weer volledig zijn opgeladen.
- Als het indicatie-led-lampje voor de accu in het rode bereik terecht is gekomen, dient u de accu's gedurende minimaal 16 uur op te laden, ongeacht of op het display wordt aangegeven dat de accu's volledig zijn opgeladen!
- Probeer om één keer per week de accu gedurende een periode van 24 uur op te laden, zodat u zeker weet dat beide accu's volledig zijn opgeladen.
- Gebruik de accu's niet steeds opnieuw als ze nog niet volledig opgeladen zijn, zonder dat u ze regelmatig volledig oplaadt.

- Laad de accu's niet op bij extreme temperaturen. Het wordt niet aangeraden op te laden bij temperaturen boven 30 °C of temperaturen onder 10 °C.
- Gebruik alleen oplaadapparaten van klasse 2. Deze klasse laders mag tijdens het opladen onbeheerd worden achtergelaten. Alle laders die door Invacare worden geleverd, voldoen aan deze vereisten.
- De accu's kunnen niet worden overladen als u gebruikmaakt van de lader die bij de elektrische rolstoel wordt geleverd of een lader die is goedgekeurd door Invacare.
- Houd uw lader uit de buurt van warmtebronnen zoals kachels en direct zonlicht. Als de acculader oververhit raakt, neemt de laadstroom af en duurt het langer voordat de accu volledig is opgeladen.

6.2.3 De accu's opladen

Raadpleeg de gebruikershandleidingen van uw bedieningskast en acculader voor de positie van de oplaadbus en verdere informatie over het opladen van de accu's.



WAARSCHUWING!

Kans op lichamelijk letsel als de elektrische rolstoel tijdens het opladen van de accu wordt gebruikt

- Laad de accu's NIET opnieuw op tijdens het gebruik van uw elektrische rolstoel.
- Ga NIET in het elektrische rolstoel zitten tijdens het opladen van de accu's.



WAARSCHUWING!

Brandgevaar

- Laad de accu's van de elektrische rolstoel alleen op in een goed geventileerde omgeving om de ophoping van brandbaar gas te voorkomen.
- Tijdens het opladen van de accu's ontstaan explosieve gassen. Houd de elektrische rolstoel en de oplader uit de buurt van ontstekingsbronnen zoals vlammen en vonken.



WAARSCHUWING!

Kans op explosie en onherstelbare schade aan de accu's wanneer een onjuiste acculader wordt gebruikt

- Gebruik alleen de acculader die bij de elektrische rolstoel is geleverd of een acculader die is goedgekeurd door Invacare.



WAARSCHUWING!

Kans op elektrische schokken en beschadiging van de acculader als deze nat wordt

- Bescherm de acculader tegen water.
- Laad altijd in een droge omgeving op.



WAARSCHUWING!

Kans op kortsluiting en elektrische schokken als de acculader beschadigd is

- Gebruik de acculader niet als deze is gevallen of beschadigd is.



WAARSCHUWING!

Kans op elektrische schokken en beschadiging van de accu's

- Probeer de accu's NOOIT opnieuw op te laden door kabels direct aan de aansluitpunten van de accu te bevestigen.



WAARSCHUWING!

Brandgevaar en kans op elektrische schokken als een beschadigd verlengsnoer wordt gebruikt

- Gebruik alleen een verlengsnoer wanneer dit absoluut noodzakelijk is. Als u er toch een moet gebruiken, controleer dan of het verlengsnoer in goede staat verkeert.

1. Schakel de elektrische rolstoel uit.
2. Sluit de acculader aan op de oplaadbus.
3. Sluit de acculader aan op de stroomvoorziening.



De accu's zijn uitgerust met veiligheidsopeningen die ervoor zorgen dat het gas dat tijdens het opladen ontstaat, kan verdampen. Als de veiligheidsopeningen het gas niet goed kunnen afvoeren, kunnen de accu's oververhit raken en permanent vervormen. Er kan een onaangename geur en een verminderde werking van de accu's worden opgemerkt. De accu's blijven echter veilig. Stop onmiddellijk met opladen en laat de elektrische rolstoel afkoelen. Neem contact op met uw leverancier om de accu's te vervangen.

6.2.4 De elektrische rolstoel loskoppelen na het opladen van de accu

1. Wanneer de accu is opgeladen, koppelt u eerst de acculader los van de voeding en trekt u vervolgens de stekker uit de bedieningskast.

6.2.5 Opslag en onderhoud

Volg de onderstaande instructies voor een veilig en langdurig gebruik van de accu's:

- Berg de elektrische rolstoel altijd met volledig opgeladen accu op.
- Zorg dat accu's niet gedurende langere tijd bijna leeg zijn. Laad een lege accu zo snel mogelijk op.
- Als uw elektrische rolstoel gedurende een langere periode niet wordt gebruikt (d.w.z. langer dan twee weken) moeten de accu's minstens één keer per maand worden opgeladen zodat ze volledig opgeladen blijven, daarbij moeten ze altijd vóór elk gebruik worden opgeladen.

- Vermijd bij het opslaan extreem hoge en extreem lage temperaturen. Wij raden u aan de accu's bij een temperatuur van 15 °C te bewaren.
- Gel- en AGM-accu's hoeven niet te worden onderhouden. Mochten er zich problemen voordoen waardoor het prestatievermogen in het geding komt, dan dienen deze te worden opgelost door een technisch specialist op het gebied van elektrische rolstoelen.

6.2.6 Instructies voor het gebruik van de accu's



VOORZICHTIG!

Risico op beschadiging van de accu's.

- Vermijd een extreme ontlading van de accu's en zorg dat de accu's nooit volledig leeg raken.

- Let op de accuvermogensindicator! Laad de accu's op wanneer de indicator aangeeft dat het accuvermogen laag is. Hoe snel de accu's ontladen, hangt af van diverse omstandigheden zoals omgevingstemperatuur, staat van de bestrating, bandenspanning, gewicht van de gebruiker, rijstijl en het gebruik van de verlichting (indien aanwezig).
- Probeer altijd de accu's op te laden voordat de indicator op de bedieningskast de laadstatus rood weergeeft. De rode kleur betekent een resterende accucapaciteit van ongeveer 20%.

- Wanneer het rode ledlampje knippert, is de accubeveiligingsfunctie ingeschakeld. In een dergelijke situatie neemt de snelheid en het acceleratievermogen drastisch af. Op deze wijze kunt u de elektrische rolstoel nog langzaam uit een gevaarlijke situatie manoeuvreren voordat alle elektronica uiteindelijk uitvalt. Dit betekent 'diep ontladen' en dient te worden vermeden.
 - Als de ledlampjes tijdens het rijden rood knipperen, betekent dit dat de accu extreem wordt belast. Deze situatie moet onder normale omstandigheden worden vermeden.
 - Vergeet niet dat bij temperaturen onder 20 °C de nominale capaciteit van de accu begint af te nemen. Zo neemt bij een temperatuur van -10 °C de capaciteit af tot ongeveer 50% van de nominale accucapaciteit.
 - Om schade aan de accu's te voorkomen, dient u te vermijden dat ze helemaal leeg raken. Rijd niet met bijna lege accu's als dat niet per se nodig is. Hierdoor worden de accu's overmatig belast en wordt hun verwachte levensduur verkort.
 - Hoe eerder u de accu's opnieuw oplaadt, hoe langer ze leven.
 - De mate van ontlading is van invloed op de levensduur. Hoe harder de accu moet werken, hoe korter de verwachte gebruiksduur is. Voorbeelden:
 - Eén diepe ontlading vormt een belasting die gelijk is aan 6 normale cycli (groene/oranje display is uitgeschakeld).
 - De levensduur van de accu bedraagt ongeveer 500 cycli bij een ontlading van 80% (eerste 4 ledlampjes uit) of ongeveer 5000 cycli bij een ontlading van 10% (één ledlampje uit).
-  Het aantal ledlampjes is afhankelijk van het type bedieningskast.

- Onder normale omstandigheden moet de accu worden ontladen totdat alle groene en oranje ledlampjes uit zijn. Dit moet binnen één dag gebeuren. Een laadcyclus van 16 uur is nodig om de accu opnieuw in de juiste conditie te brengen.

6.2.7 De accupolen schoonmaken



WAARSCHUWING!

- De meeste accu's worden verkocht zonder instructies. De celdoppen zijn echter vaak voorzien van waarschuwingen. Lees deze zorgvuldig.
- Laat de vloeistof in de accu NIET in contact komen met de huid, kleding of andere bezittingen. Het is een vorm van zuur die ernstige brandwonden of brandschade kan veroorzaken. Als de vloeistof toch in contact met uw huid komt, spoel het gebied dan ONMIDDELLIJK en grondig met koud water. Neem in ernstige gevallen of bij contact met de ogen ONMIDDELLIJK contact op met een arts.

1. Controleer de accupolen op corrosie.
2. Controleer of de plastic doppen over de accucellen zijn geplaatst.
3. Maak de accupolen schoon met een speciaal schoonmaakgereedschap, een staalborstel of middelgrof schuurpapier.



Na reiniging mogen de polen niet dof zijn maar moeten ze glanzen.

4. Verwijder zorgvuldig alle metaaldeeltjes.

6.2.8 Accu's vervoeren

De accu's die bij uw elektrische rolstoel worden geleverd, zijn geen gevaarlijke goederen. Deze classificatie is gebaseerd op de Duitse GGVS-verordeningen voor het vervoer van gevaarlijke goederen over de weg, en de IATA/DGR-verordeningen voor het vervoer van gevaarlijke goederen over het spoor en via het luchtruim. Accu's kunnen zonder beperkingen worden vervoerd, over de weg, over het spoor en via de lucht. De afzonderlijke transportmaatschappijen hanteren echter richtlijnen die bepaalde transportprocedures mogelijk beperken of verbieden. Vraag elk apart geval na bij het transportbedrijf.

6.2.9 Algemene instructies voor het omgaan met accu's

- De accu's zijn aan het eind van hun levensduur als het rijbereik aanzienlijk kleiner is dan anders. Neem voor meer informatie contact op met uw leverancier of onderhoudstechnicus.
- Laat accu's altijd installeren door een technisch specialist op het gebied van elektrische rolstoelen of een persoon met de juiste kennis. Deze specialisten hebben de juiste opleiding gevolgd en beschikken over de juiste gereedschappen om deze taak veilig en op de juiste wijze uit te voeren.

6.2.10 Juiste aanpak voor beschadigde accu's

Als de accu's defect of beschadigd zijn, mag de elektrische rolstoel onder geen enkele omstandigheid worden gebruikt. Neem contact op met uw leverancier voor een reparatie of vervanging van de accu's.

Beschadigde accu's mogen uitsluitend worden behandeld door een goed opgeleide technisch specialist op het gebied van elektrische rolstoelen.

**WAARSCHUWING!****Risico op brandwonden**

- Raak oververhitte accu's nooit aan en verwijder ze ook nooit. Koppel alleen de oplader los.
- Raak lekkende accu's nooit aan.

**VOORZICHTIG!****Roestvorming en brandwonden door lekken van zuur als de accu's zijn beschadigd**

- Verwijder kleding waarop zuur terecht is gekomen onmiddellijk.

Na contact met de huid:

- was de aangedane plek direct met veel water.

Na contact met de ogen:

- spoel de ogen onmiddellijk gedurende een aantal minuten onder stromend water en raadpleeg een arts.

Juiste afvoer van dode of beschadigde accu's

Voor het afvoeren van accu's gelden speciale regels. Uw leverancier beschikt over alle informatie om de defecte accu's veilig te vervangen en af te voeren.

7 Transport

7.1 Transport — Algemene informatie



WAARSCHUWING!

Als een elektrische rolstoel via een bevestigingssysteem van derden wordt vastgezet en het lege gewicht van de elektrische rolstoel groter is dan het maximumgewicht voor het systeem waarmee de elektrische rolstoel wordt vastgezet, bestaat het risico op overlijden of ernstig letsel voor de gebruiker en voor mogelijke anderen in de buurt van de elektrische rolstoel.

- Zorg dat het gewicht van de elektrische rolstoel niet groter is dan het gewicht waarvoor het bevestigingssysteem is goedgekeurd. Raadpleeg de documentatie van de fabrikant van het bevestigingssysteem.
- Als u niet zeker weet hoe zwaar uw elektrische rolstoel is, moet u hem laten wegen op een geijkte weegschaal.



WAARSCHUWING!

Gevaar voor letsel of beschadiging

Als de elektrische rolstoel is uitgerust met een werkblad of andere hulpapparatuur kan dit tijdens het overbrengen naar een voertuig losraken en in het geval van een botsing schade of letsel veroorzaken bij gebruikers.



- Indien mogelijk moet andere hulpapparatuur van de elektrische rolstoel worden bevestigd aan de elektrische rolstoel of ervan worden verwijderd en tijdens het reizen in het voertuig worden vastgezet.
- Verwijder, indien aanwezig, altijd het werkblad voordat u de elektrische rolstoel transporteert.



LET OP!

- De bodem van het voertuig moet sterk genoeg zijn voor het gecombineerde gewicht van de gebruiker, de elektrische rolstoel en de accessoires/opties.

7.2 Een elektrische rolstoel naar een voertuig overbrengen



WAARSCHUWING!

Risico op kantelen wanneer de elektrische rolstoel in een voertuig wordt geplaatst terwijl de gebruiker er nog in zit

- Plaats de elektrische rolstoel indien mogelijk zonder gebruiker in een voertuig.
- Als de elektrische rolstoel toch met gebruiker via een helling in een voertuig moet worden geplaatst, zorg dan dat het hellingspercentage niet groter is dan de nominale helling.



- Als de elektrische rolstoel in een voertuig moet worden geplaatst via een helling met een hellingspercentage dat groter is dan de nominale helling, moet een kabeltakel worden gebruikt. Een begeleider kan dan op een veilige manier toezicht houden op en assisteren bij het verplaatsen van de rolstoel.
- Als alternatief kan een platformlift worden gebruikt.
- Zorg dat het totale gewicht van de elektrische rolstoel met gebruiker niet meer bedraagt dan het maximaal toegestane totaalgewicht voor de helling of de platformlift.
- Als de elektrische rolstoel naar een voertuig wordt verplaatst, moet dat altijd gebeuren met de rugleuning rechtop, de zitlift in de laagste stand en de kanteleuning rechtop (zie *5.7 Hellingen op- en afrijden, pagina 34*).



WAARSCHUWING!

Risico op letsel en schade aan de elektrische rolstoel en het voertuig

Als de elektrische rolstoel in een voertuig wordt geplaatst via een helling met een groter hellingspercentage dan de nominale helling, bestaat het risico dat de elektrische rolstoel kantelt of spontaan in beweging komt.

- Verplaats de elektrische rolstoel zonder gebruiker naar een voertuig.
- Een begeleider moet assisteren bij het verplaatsen van de rolstoel.



- Zorg dat alle begeleiders de handleiding van de helling en de kabeltakel volledig hebben gelezen en begrepen.
- Zorg dat de kabeltakel geschikt is voor uw elektrische rolstoel.
- Gebruik alleen geschikte bevestigingspunten. Gebruik geen verwijderbare of beweegbare onderdelen van de elektrische rolstoel als bevestigingspunten.

Risico op lichamelijk letsel en schade aan de elektrische rolstoel



WAARSCHUWING!

Als de elektrische rolstoel via een lift in een voertuig moet worden geplaatst terwijl de bedieningskast is ingeschakeld, bestaat het risico dat de elektrische rolstoel spontaan in beweging komt en van de lift valt.

- Voordat u de elektrische rolstoel via een lift verplaatst, moet u de elektrische rolstoel uitschakelen en ofwel de buskabel loskoppelen van de bedieningskast of de accu's eruit halen.

1. Rijd of duw de elektrische rolstoel in het voertuig via een geschikte helling.
2. Veranker de elektrische rolstoel aan het transportvoertuig, zie *7.3 Het gebruik van een elektrische rolstoel als voertuigstoel, pagina 46* en zet de gebruiker vast in de elektrische rolstoel, zie *7.3.3 Het vastzetten van de gebruiker in een elektrische rolstoel, pagina 49*.

7.3 Het gebruik van een elektrische rolstoel als voertuigstoel

Niet elke elektrische rolstoel mag automatisch worden gebruikt als voertuigstoel. De volgende etiketten geven aan of de elektrische rolstoel wel of niet als voertuigstoel mag worden gebruikt.

Als de elektrische rolstoel NIET als voertuigstoel mag worden gebruikt, wordt dat aangegeven door het volgende etiket:



Als de elektrische rolstoel wel als voertuigstoel mag worden gebruikt, worden de bevestigingspunten aangegeven door het volgende etiket:



Als u een elektrische rolstoel als voertuigstoel wilt gebruiken, moet hij zijn voorzien van bevestigingspunten om de elektrische rolstoel in het voertuig te kunnen verankeren. Deze accessoires/opties zijn in sommige landen (bijvoorbeeld in het VK) onderdeel van de standaardlevering van de elektrische rolstoel, maar kunnen ook in andere landen via Invacare worden aangeschaft.

De volgende informatie is alleen relevant als uw elektrische rolstoel kan worden gebruikt als voertuigstoel:



WAARSCHUWING! **Risico op ernstig letsel**

De elektrische rolstoel is ontworpen en getest om te voldoen aan de vereisten van ISO 7176-19 uitsluitend voor gebruik als een voorwaarts kijkende stoel in een motorvoertuig.



De elektrische rolstoel is dynamisch getest in een voorwaarts kijkende richting met de ATD (antropomorfisch testapparaat, crashtestdummy), die is vastgezet met een driepuntsgordel.

Als de instructies niet worden opgevolgd, kan er ernstig letsel of schade ontstaan bij een botsing:

- Er mogen geen wijzigingen of vervangingen worden gedaan aan de bevestigingspunten van de elektrische rolstoel of aan technische en frameonderdelen van componenten, aangezien dit de botsveiligheid van de elektrische rolstoel kan beïnvloeden en dit bovendien de prestaties van de elektrische rolstoel tijdens het normale gebruik kan wijzigen. Als het noodzakelijk wordt geacht om dergelijke wijzigingen aan te brengen moet Invacare worden geraadpleegd.
- Gebruik alleen lekvrije verzegelde accu's die zijn goedgekeurd door Invacare.
- Het is van cruciaal belang dat de elektrische rolstoel wordt geïnspecteerd door een geautoriseerde leverancier om te bepalen of de elektrische rolstoel geschikt is voor hergebruik na een voertuigbotsing van welke aard dan ook.

De elektrische rolstoel kan worden gebruikt als voertuigstoel in combinatie met een verankeringsstelsel dat is gecontroleerd en goedgekeurd conform ISO 10542. Het transportvoertuig moet vakkundig worden aangepast om de elektrische rolstoel te verankeren. Neem contact op met de fabrikant van uw voertuig voor meer informatie.



Indien mogelijk moet de gebruiker in een voertuigstoel plaatsnemen met een door de fabrikant van het voertuig geïnstalleerd vastzetsysteem, in plaats van de elektrische rolstoel te gebruiken. De elektrische rolstoel moet zonder gebruiker tijdens het reizen worden opgeborgen in een laadruimte of worden vastgezet in het voertuig.

Een elektrische rolstoel dat is toegestaan als voertuigstoel heeft een botsproef ondergaan conform ISO 7176-19 voor gebruik in wegvoertuigen en voldoet aan de vereisten voor voorwaarts kijkend transport en frontale botsingen. De crashtestdummy was vastgemaakt met veiligheidsgordels voor bekken en bovenlichaam. Beide veiligheidsgordeltypen dienen te worden gebruikt om de kans op hoofd- of bovenlichaamletsel te minimaliseren.



Invacare-testen met bevestigingssystemen die voldoen aan de eisen van ISO 10542-1 en het leeggewicht van de elektrische rolstoel. Raadpleeg *10.1 Technische specificaties, pagina 64* voor informatie over het lege gewicht.

7.3.1 De elektrische rolstoel verankeren wanneer deze als voertuigstoel wordt gebruikt

De elektrische rolstoel is voorzien van bevestigingspunten. Karabijnhaken of riemlussen kunnen worden gebruikt voor de bevestiging.



VOORZICHTIG!

Er is kans op letsel als de elektrische rolstoel niet correct wordt vastgezet voor gebruik als voertuigstoel.

- Gebruik altijd een bevestigingssysteem dat geschikt is voor het gecombineerde gewicht van de inzittende en de elektrische rolstoel.
- Indien mogelijk moet de rolstoelgebruiker in een voertuigstoel plaatsnemen met de veiligheidsgordels die met het voertuig worden geleverd, in plaats van de elektrische rolstoel te gebruiken.
- De elektrische rolstoel moet altijd met de voorzijde naar de beoogde rijrichting van het transportvoertuig worden verankerd.
- De elektrische rolstoel moet altijd worden bevestigd volgens de instructies in de gebruikershandleiding van de fabrikant van de elektrische rolstoel en het verankeringsysteem.
- Verwijder altijd alle accessoires/opties die aan de elektrische rolstoel zijn bevestigd, zoals kinsteunen of tafels, en berg deze veilig op.



- Als uw elektrische rolstoel is uitgerust met een hoekverstelbare rugleuning, dan moet de rugleuning in een verticale positie worden geplaatst.
- Zet de beensteunen in de laagste stand, indien aanwezig.
- Zet de zitlift in de laagste stand, indien aanwezig.

1. Zet de naar voren gerichte elektrische rolstoel vast met de riemen van het bevestigingssysteem op de volgende locaties:

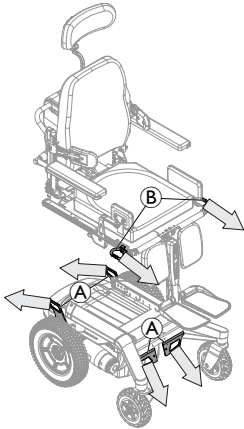

- a. Vier bevestigingspunten **A** op het onderstel van de elektrische rolstoel (twee voor en twee achter).
 - b. Systemen met zitlift: Twee extra bevestigingspunten **B** aan weerszijden van de zitting, op de voorkant van de rails van de zitting.
2. Zet de elektrische rolstoel vast door de riemen aan te spannen volgens de gebruikershandleiding van de fabrikant van het bevestigingssysteem.



De pijlen geven de bevestigingsrichting voor het voertuig aan.



De Ultra Low Maxx-zitting dient als voorbeeld voor systemen met zitlift.

7.3.2 Extra bevestigingspunten gebruiken

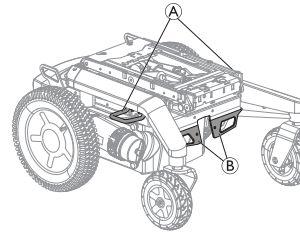

De elektrische rolstoel kan worden uitgerust met extra bevestigingspunten **A** voor betere toegang.



Als de extra bevestigingspunten worden gebruikt om de elektrische rolstoel te verankeren, mogen de standaardbevestigingspunten aan de voorkant **B** niet meer worden gebruikt.

7.3.3 Het vastzetten van de gebruiker in een elektrische rolstoel



VOORZICHTIG!

Kans op letsel tijdens het gebruik van de elektrische rolstoel als voertuigstoel indien een hoofdsteun verkeerd is afgesteld of niet is geïnstalleerd.

Bij een botsing kan dit leiden tot hyperextensie van de nek.

- Er moet een hoofdsteun worden geïnstalleerd. De hoofdsteun die optioneel door Invacare wordt geleverd voor deze elektrische rolstoel is perfect geschikt voor gebruik tijdens transport.
- De hoofdsteun moet worden aangepast aan de oorhoogte van de gebruiker.

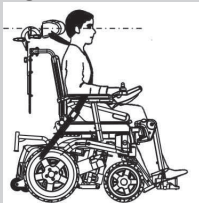

De crashtestdummy was vastgezet met veiligheidsgordels voor bekken en bovenlichaam. Beide veiligheidsgordeltypen dienen te worden gebruikt om de kans op hoofd- of bovenlichaamletsel te minimaliseren.



VOORZICHTIG!

Kans op letsel als de gebruiker niet correct wordt vastgezet in de elektrische rolstoel.

- Vastzetsystemen mogen alleen worden gebruikt als het gewicht van de gebruiker van de rolstoel 23 kg of meer is.
- Zelfs als de elektrische rolstoel is uitgerust met een bekkengordel of een ander geïntegreerd gordelsysteem in de elektrische rolstoel, is dit geen vervanging voor een echte veiligheidsgordel die voldoet aan ISO 10542 in het transportvoertuig. Gebruik altijd de veiligheidsgordel die in het transportvoertuig is geïnstalleerd.
- Veiligheidsgordels moeten zo strak mogelijk worden aangetrokken zonder dat dit ongemak voor de gebruiker veroorzaakt.
- Veiligheidsgordels mogen niet worden geplaatst als deze zijn gedraaid.
- Zorg dat het derde verankeringspunt van de veiligheidsgordel niet rechtstreeks aan de vloer van het voertuig maar aan een van de zijkanten van het voertuig is bevestigd.
- Zowel de veiligheidsgordel als de vastzetgordels voor het bovenlichaam moeten worden gebruikt om de passagier vast te zetten zodat de mogelijkheid van botsingen van het hoofd of de borstkas met de voertuigonderdelen wordt verminderd. Ze dienen samen te worden gebruikt en alleen waarvoor ze zijn ontworpen.



- Een aan de rolstoel verankerd vastzetsysteem voor de gebruiker, d.w.z. een driepuntsgordel, harnas of bekkensteunen (schootbanden, schootgordels) mag niet worden gebruikt of worden vertrouwd om een gebruiker vast te zetten in een rijdend voertuig. Gebruik in plaats daarvan altijd een aan het voertuig verankerd en gecertificeerd vastzetsysteem voor de gebruiker.
- Zorg ervoor bij het toepassen van het vastzetsysteem voor de gebruiker dat de gesp van de veiligheidsgordel zo wordt geplaatst dat de ontgrendelknop niet in aanraking komt met onderdelen van de elektrische rolstoel tijdens het transport en tijdens een botsing.
- Veiligheidsgordels moeten contact maken met het lichaam van de gebruiker. Ze mogen niet worden weggehouden van het lichaam van de gebruiker door delen van de elektrische rolstoel, zoals armsteunen of wielen.

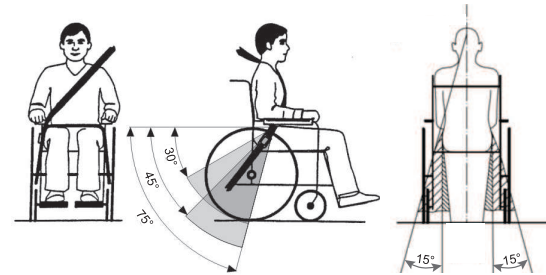

De veiligheidsgordel moet in het gedeelte tussen de heupen en dijen van de gebruiker worden geplaatst, zodat deze niet wordt belemmerd en niet te los zit. De ideale hoek van de veiligheidsgordel ten opzichte van het horizontale vlak is tussen 45° en 75°. De maximaal toegestane hoek is tussen 30° en 75°. De hoek mag nooit minder zijn dan 30°!

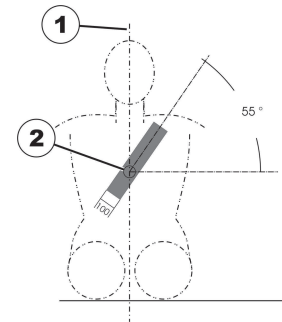

De veiligheidsgordel die in het voertuig is geïnstalleerd, moet worden aangebracht zoals in de bovenstaande afbeelding wordt weergegeven.

- 1) middenlijn van het lichaam
- 2) midden van het borstbeen

7.4 De elektrische rolstoel vervoeren zonder inzittende



VOORZICHTIG!

Kans op lichamelijk letsel

- Als u de elektrische rolstoel niet zelf goed kunt vastzetten in een voertuig, raadt Invacare af de rolstoel zelf te vervoeren.

Uw elektrische rolstoel kan zonder beperkingen worden vervoerd per wegtransport, per trein of per vliegtuig. De afzonderlijke transportmaatschappijen hanteren echter richtlijnen die bepaalde transportprocedures mogelijk beperken of verbieden. Vraag elk apart geval na bij het transportbedrijf.

- Voordat u de elektrische rolstoel gaat vervoeren, moet u ervoor zorgen dat de koppeling van de motoren is ingeschakeld en dat de bedieningskast is uitgeschakeld.
- Invacare raadt ten zeerste aan de accu's los te koppelen en te verwijderen. Raadpleeg het overeenkomstige hoofdstuk over het loskoppelen van de accu's in de servicehandleiding, die verkrijgbaar is via Invacare.
- Invacare raadt sterk aan om de elektrische rolstoel op de vloer van het transportvoertuig vast te zetten.

7.5 Dahl-dockingsysteem

Als een elektrische rolstoel is uitgerust met een adapterplaatje voor een Dahl-dockingsysteem staat het onderstaande etiket op de rugsteun van de elektrische rolstoel. De waarde op het etiket geeft de bodenvrijheid van de elektrische rolstoel aan dat is uitgerust met een adapterplaatje voor een Dahl-dockingsysteem.

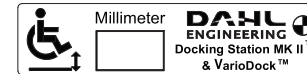

WAARSCHUWING!

Risico op schade, ernstig letsel of overlijden

Als de elektrische rolstoel niet is vastgezet in een voorwaarts kijkende richting in het Dahl-dockingstation, kan er ernstig letsel of schade ontstaan.

- De rolstoel moet worden bevestigd in een voorwaarts kijkende richting. Deze rolstoel is getest conform ISO 7176-19 voor gebruik in wegvoertuigen en voldoet aan de vereisten voor voorwaarts kijkend transport en frontale botsingen. De rolstoel is niet getest voor andere richtingen in een voertuig.

Installatie van Dahl-dockingsystemen in voertuigen

Alleen professionele bedrijven die zich bezighouden met het converteren of bouwen van rolstoeltoegankelijke voertuigen kunnen het dockingsysteem bestellen bij Dahl Engineering. Een gekwalificeerde en ervaren technicus moet de installatie uitvoeren. Dahl Engineering kan voertuigspecifieke installatie-instructies verstrekken voor een groot aantal verschillende voertuigen, die door de installateur moeten worden nageleefd. Neem contact op met Dahl Engineering voor meer informatie over goedgekeurde voertuigen en plaatsingsposities. De contactgegevens van Dahl Engineering zijn te vinden op: www.dahlengineering.dk.

 Voor het toevoegen van een Dahl-dockingsysteem aan een bestaande elektrische rolstoel is het essentieel dat de elektrische rolstoel is voorzien van het juiste adapterplaatje. Het adapterplaatje moet hierbij aan de onderkant van de elektrische rolstoel worden vastgeschroefd op de borgplaat van het Dahl-dockingsysteem.

Met het Dahl-dockingsysteem is de maximaal toegestane belasting 136 kg.

Het totale gewicht van de elektrische rolstoel mag maximaal 200 kg zijn.

Neem voor meer informatie over het naderhand monteren van het systeem contact op met uw leverancier.

 Hoe u het Dahl-dockingsysteem zo kunt installeren dat het CE-keurmerk van het product gewaarborgd blijft, staat beschreven in de servicehandleiding van deze elektrische rolstoel.

 Neem voor meer informatie over reserveonderdelen, de installatie van accessoires in voertuigen en onderhoud van het Dahl-dockingsysteem contact op met Dahl Engineering.



Het vastzetsysteem voor de gebruiker aanbrengen wanneer dit alleen met het Dahl-dockingsysteem wordt gebruikt

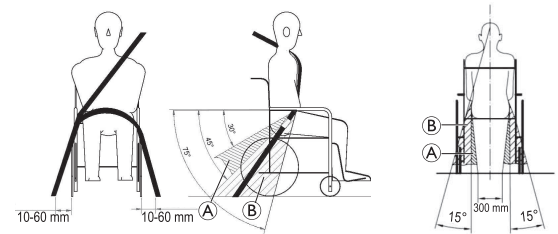

Wanneer u uw elektrische rolstoel met een Dahl-dockingsysteem gebruikt, moeten de bodemverankeringspunten voor het vastzetsysteem voor de gebruiker zich aan elke kant op 10-60 mm afstand van de wielen bevinden. De veiligheidsgordel moet laag over de voorzijde van het bekken worden gedragen, zodat de hoek van de veiligheidsgordel zich binnen het gewenste horizontale gebied **A** van 30° tot 45° bevindt (zie afbeelding). Hoewel een nog steilere hoek binnen het optionele gebied **B** (tussen de 45° en 75°) de voorkeur heeft, mag deze hoek nooit groter worden dan 75°.

Onderdelen van het Dahl-dockingsysteem

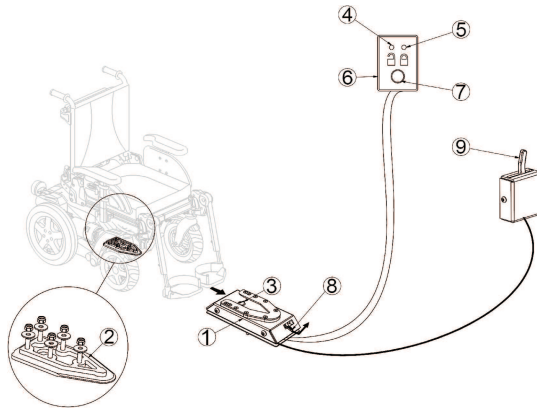

- (1) Dahl-dockingstation
- (2) Borgplaat en tussenstuk van 8 mm
- (3) Vergrendelingspin
- (4) Rood ledlampje
- (5) Groen ledlampje
- (6) Bedieningspaneel
- (7) Ontgrendelingsknop
- (8) Handmatige noodontgrendelingshendel
- (9) Handmatige bedieningshendel (optioneel)

Dahl Engineering biedt twee Docking-systemen, de MK II (Dahl nr. 501750), en een elektrisch in hoogte verstelbare Dahl VarioDock (Dahl nr. 503600).

Vastzetten in het Dahl-dockingstation



WAARSCHUWING!

Risico op schade, ernstig letsel of overlijden

Als het voertuig in beweging komt terwijl de elektrische rolstoel niet goed is vastgezet in het Dahl-dockingstation, kan dit schade, ernstig letsel of de dood tot gevolg hebben.

- Verplaats het voertuig niet terwijl de elektrische rolstoel in het Dahl-dockingstation wordt geplaatst.
- Verplaats het voertuig niet als de elektrische rolstoel en de gebruiker nog niet goed zijn vastgezet.
- Verplaats het voertuig niet als het waarschuwingssignaal klinkt en/of het rode ledlampje op het bedieningspaneel brandt of knippert.

1. Laat de elektrische rolstoel langzaam rechtdoor over het Dahl-dockingstation rollen (1).

afb. 7-1 Achteraanzicht

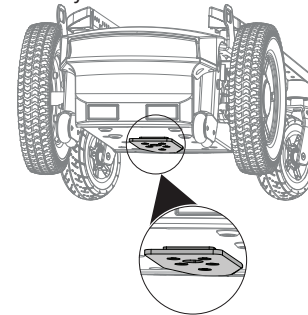

De borgplaat (2) onder de elektrische rolstoel helpt de elektrische rolstoel correct in het Dahl-dockingstation te positioneren.

2. Als de borgplaat helemaal in het Dahl-dockingstation zit, wordt de borgplaat automatisch vergrendeld via een vergrendelingspin (3).
3. Het Dahl-dockingstation is voorzien van een bedieningsschakelaar die aangeeft of de borgplaat goed is vastgezet in het Dahl-dockingstation.

Zodra de borgplaat de vergrendelingspin raakt, klinkt er een (hoog, schel) waarschuwingssignaal en gaat er een rood ledlampje (6) op het bedieningspaneel branden totdat de borgplaat helemaal vastzit of totdat de elektrische rolstoel weer uit het Dahl-dockingstation wordt gehaald.

4. Wanneer de elektrische rolstoel goed vastzit, stopt het geluid en gaat in plaats van het rode ledlampje een groen ledlampje branden.
5. Doe de veiligheidsgordel van het voertuig om.

 Controleer voordat u het voertuig in beweging brengt of de borgplaat goed is vastgezet in het Dahl-dockingstation. U doet dit door te proberen de elektrische rolstoel in achterwaartse richting uit het Dahl-dockingstation te rollen. Dit moet niet mogelijk zijn als niet eerst de rode ontgrendelingsknop (7) op het bedieningspaneel is ingedrukt.

Losmaken uit het Dahl-dockingstation

1. Zet het voertuig stil en op de handrem.
2. Doe de veiligheidsgordel weer af.

3. Verplaats de elektrische rolstoel naar voren, zodat de spanning van de vergrendelingspin wordt gehaald.
4. Druk op de rode ontgrendelingsknop (7) op het bedieningspaneel.

De vergrendelingspin wordt gedurende circa vijf seconden ontgrendeld, waarna deze ook weer automatisch wordt vergrendeld.

5. Rol de elektrische rolstoel binnen deze vijf seconden weg van het Dahl-dockingstation.

Rol de elektrische rolstoel pas naar achteren als het rode ledlampje, dat de niet-vergrendelde toestand aangeeft, brandt.



Als u probeert de elektrische rolstoel naar achteren te rollen voordat het rode ledlampje brandt, blokkeert het vergrendelingsmechanisme van het Dahl-dockingsysteem en is het onmogelijk om de elektrische rolstoel achteruit te rollen. Als dit gebeurt, moet u de ontgrendelingsprocedure herhalen.

Handmatig ontgrendelen bij een stroomstoring



De volgende instructies kunnen alleen met iemands hulp worden uitgevoerd:

1. Verplaats de elektrische rolstoel naar voren, zodat de spanning van de vergrendelingspin wordt gehaald.
2. Duw de hendel voor handmatige noodontgrendeling (8) naar één kant en houd deze in positie terwijl de elektrische rolstoel wordt verplaatst.
3. Er kan ook een handmatige, bekabelde bedieningshendel (9) worden aangebracht (als accessoire/optie).

Duw de hendel naar één kant en houd deze in positie terwijl de elektrische rolstoel wordt verplaatst.

 Als de handmatige ontgrendelingsprocedure mislukt, kunt u gebruikmaken van de rode plastic noodontgrendeling die bij elk Dahl-dockingstation wordt geleverd.

1. Verplaats de elektrische rolstoel naar voren, zodat de spanning van de vergrendelingspin wordt gehaald.
- 2.



Plaats deze noodontgrendeling in de ruimte tussen de borgplaat en het Dahl-dockingstation.

3.



Duw de noodontgrendeling en de elektrische rolstoel naar voren totdat de vergrendelingspin naar beneden is gedrukt.

4. Rol de elektrische rolstoel weg van het Dahl-dockingstation.

8 Onderhoud

8.1 Inleiding tot onderhoud

De term 'onderhoud' verwijst naar alle taken die worden uitgevoerd om ervoor te zorgen dat een medisch apparaat goed werkt en klaar is voor het beoogde gebruik. Onderhoud omvat verschillende zaken, zoals dagelijkse verzorging en reiniging, inspecties, reparaties en herstel.



Het wordt aanbevolen om uw elektrische rolstoel eenmaal per jaar te laten nakijken door een erkende Invacare-leverancier, zodat hij veilig en geschikt blijft voor deelname aan het verkeer.

8.2 Inspectiecontroles

In de onderstaande tabel staat welke inspectiecontroles de gebruiker moet uitvoeren, met de bijbehorende tijdsintervallen. Raadpleeg bij het vaststellen van een probleem met de elektrische rolstoel tijdens een inspectiecontrole het erbij vermelde hoofdstuk of neem contact op met een erkende Invacare-leverancier. Een uitgebreider overzicht met inspectiecontroles en instructies voor onderhoudswerkzaamheden vindt u in de bij Invacare verkrijgbare servicehandleiding voor de elektrische rolstoel. De servicehandleiding mag echter alleen worden gebruikt door erkende, speciaal opgeleide onderhoudstechnici. Er staan taken in beschreven die niet door de gebruiker zelf mogen worden uitgevoerd.

8.2.1 Vóór elk gebruik van de elektrische rolstoel

Onderdeel	Inspectiecontrole	Indien niet geslaagd
Schroefaansluitingen	Controleer of alle aansluitingen, zoals die van de rugleuning en wielen, stevig vastzitten.	Neem contact op met uw leverancier.
Claxon	Controleer of dit onderdeel correct werkt.	Neem contact op met uw leverancier.
Verlichtingssysteem	Controleer of alle lichten, zoals de richtingaanwijzers, voor- en achterlichten, correct werken.	Neem contact op met uw leverancier.
Vergrendeling accubak	Controleer of de vergrendeling van de accubak correct werkt. Vergrendelingspinnen moeten helemaal in de daarvoor bestemde gaten zijn geplaatst (zie 7.4 <i>De elektrische rolstoel vervoeren zonder inzittende, pagina 51</i>).	Neem contact op met uw leverancier.

Onderdeel	Inspectiecontrole	Indien niet geslaagd
Accu	Zorg ervoor dat de accu's zijn opgeladen. Zie de gebruikershandleiding bij de bedieningskast voor een beschrijving van de accuvermogenindicator.	Laad de accu's op (raadpleeg 6.2.3 <i>De accu's opladen, pagina 39</i>).

8.2.2 Wekelijks

Onderdeel	Inspectiecontrole	Indien niet geslaagd
Armsteunen/zijkanten	Controleer of de armsteunen stevig vastzitten in de houders en niet heen en weer bewegen.	Draai de schroef of klemhendel van de armsteun stevig vast. Neem contact op met uw leverancier.
Banden (pneumatisch)	Controleer of de banden niet beschadigd zijn.	Neem contact op met uw leverancier.
	Controleer of de banden tot de juiste druk zijn opgepompt.	Pomp de band op tot de juiste druk (zie 8.3 <i>Wielen en banden, pagina 59</i> en 10.1 <i>Technische specificaties, pagina 64</i>).
Banden (pechbestendig)	Controleer of de banden niet beschadigd zijn.	Neem contact op met uw leverancier.
Antikantelsteunen	Controleer of de antikantelsteunen stevig vastzitten en niet heen en weer bewegen. Controleer of de veerklemmen van de antikantelsteunen in goede staat verkeren en maak de steunen op de juiste manier vast.	Neem contact op met uw leverancier.

8.2.3 Maandelijks

Onderdeel	Inspectiecontrole	Indien niet geslaagd
Alle bekledingsonderdelen	Controleer op schade en slijtage.	Neem contact op met uw leverancier.

Onderdeel	Inspectiecontrole	Indien niet geslaagd
Verwijderbare beensteunen	Controleer of de beensteunen goed kunnen worden vastgezet en of het losdraaimechanisme eenvoudig kan worden bediend.	Neem contact op met uw leverancier.
	Controleer of alle aanpassingsopties goed functioneren.	Neem contact op met uw leverancier.
Zwenkwielen	Controleer of de zwenkwielen vrij kunnen draaien.	Neem contact op met uw leverancier.
Achterwielen	Controleer of de achterwielen draaien zonder te wiebelen. De beste manier hiervoor is dat een andere persoon achter de elektrische rolstoel gaat staan die de achterwielen bekijkt terwijl u van deze persoon wegrijdt.	Neem contact op met uw leverancier.
Elektronica en ingangen	Controleer of de kabels niet beschadigd zijn en of de stekkerverbindingen stevig vastzitten.	Neem contact op met uw leverancier.

8.3 Wielen en banden

Omgaan met schade aan wielen

Bij een beschadigd wiel moet u direct contact opnemen met uw leverancier. Om veiligheidsredenen mag u het wiel niet zelf en ook niet door niet-bevoegde personen laten repareren.

Omgaan met pneumatische banden

! **LET OP!**
Risico op beschadiging van band en velg
 Rijd nooit met een te lage bandenspanning, omdat de banden daardoor beschadigd kunnen raken.
 Als de bandenspanning te hoog is, kan de velg beschadigd raken.
 — Pomp de banden op tot de aanbevolen bandenspanning.

 Controleer de bandenspanning met de bandenspanningsmeter.

Controleer wekelijks of de banden tot de juiste druk zijn opgepompt, zie 8.2.1 *Vóór elk gebruik van de elektrische rolstoel, pagina 56*.

Voor de aanbevolen bandenspanning raadpleegt u de inscriptie op de band/velg of neemt u contact op met Invacare. Raadpleeg de tabel hieronder voor conversies.

psi	bar
22	1,5
23	1,6

psi	bar
25	1,7
26	1,8
28	1,9
29	2,0
30	2,1
32	2,2
33	2,3
35	2,4
36	2,5
38	2,6
39	2,7
41	2,8
44	3,0

8.4 Kortstondige opslag

Bij een ernstig defect treden er verschillende ingebouwde veiligheidsmechanismen in werking die uw elektrische rolstoel beschermen. De stroommodule voorkomt dat uw elektrische rolstoel gaat rijden.

Als de elektrische rolstoel in een dergelijke toestand verkeert, moet u in afwachting van een monteur de volgende maatregelen treffen:

1. Schakel de stroom uit.

2. Koppel de accu's los.
Depending on the power wheelchair model, you can either remove the battery packs or disconnect the batteries from the power module. Raadpleeg het overeenkomstige hoofdstuk over het loskoppelen van de accu's in de servicehandleiding, die verkrijgbaar is via Invacare.
3. Neem contact op met uw leverancier.

8.5 Langdurige opslag

Als uw elektrische rolstoel gedurende een langere periode niet wordt gebuikt, moet u het klaarmaken voor opslag, zodat uw elektrische rolstoel en de accu's langer meegaan.

De elektrische rolstoel en de accu's opbergen

- We raden u aan de elektrische rolstoel op te bergen bij een temperatuur van 15° C. Voorkom extreem hoge en lage temperaturen tijdens opslag, zodat de elektrische rolstoel en de accu's langer meegaan.
- De onderdelen zijn echter wel getest en goedgekeurd voor extremere temperaturen (zie hieronder):
 - Het toegestane temperatuurbereik tijdens opslag van de elektrische rolstoel is -40 °C tot +65 °C.
 - Het toegestane temperatuurbereik tijdens opslag van de accu's is -25 °C tot +65 °C.
- Even not being used, batteries discharge themselves. Best practice is to disconnect the battery supply from the power module if storing the power wheelchair longer than two weeks. Depending on the power wheelchair model, you can either remove the battery packs or disconnect the batteries from the power module. Refer to the corresponding chapter about

disconnecting the batteries in the service manual, which is available through Invacare. Als u niet zeker weet welke kabel u moet loskoppelen, neemt u contact op met uw leverancier.

- Accu's moeten altijd volledig zijn opgeladen voordat ze worden opgeslagen.
- Als de elektrische rolstoel langer dan vier weken wordt opgeslagen, moet u ten minste één keer per maand de accu's controleren en deze zo nodig opladen (voordat de accumeter halverwege staat) om schade te voorkomen.
- Opslaan in een droge, goed geventileerde omgeving, beschermd tegen invloeden van buitenaf.
- Pomp de pneumatische banden iets harder op.
- Zet de elektrische rolstoel op een vloer die niet verkleurt door contact met het rubber van de banden.

De elektrische rolstoel klaarmaken voor gebruik

- Sluit de accu weer aan op de stroommodule.
- De accu's moeten voor gebruik worden opgeladen.
- Laat de elektrische rolstoel alleen controleren door een erkende Invacare-leverancier.

8.6 Reiniging en desinfectie

8.6.1 Algemene veiligheidsinformatie



VOORZICHTIG! **Besmettingsgevaar**

- Tref voorzorgsmaatregelen voor uw eigen veiligheid en gebruik de juiste beschermingsuitrusting.

**VOORZICHTIG!****Risico op elektrische schokken en beschadiging van het product**

- Schakel het apparaat uit en haal indien van toepassing de stekker uit het stopcontact.
- Houd bij het reinigen van elektrische onderdelen rekening met de betreffende beschermingsgraad tegen het binnendringen van water.
- Zorg dat er geen water op de stekker of het stopcontact spat.
- Raak de contactdoos niet aan als u natte handen hebt.

**LET OP!**

Het gebruik van de verkeerde vloeistoffen of methoden kan het product aantasten of beschadigen.

- Alle gebruikte reinigings- en desinfecteringsmiddelen moeten effectief zijn, met elkaar gecombineerd kunnen worden en de te reinigen materialen beschermen.
- Gebruik nooit bijtende vloeistoffen (zuren, basen enzovoort) of schurende reinigingsmiddelen. We raden u aan een gewoon huishoudelijk reinigingsmiddel zoals vaatwasmiddel te gebruiken, indien in de reinigingsinstructies geen ander middel wordt voorgeschreven.
- Gebruik nooit een oplosmiddel (thinner, aceton en dergelijke) waardoor de structuur van de kunststof kan veranderen of labels kunnen loslaten.
- Zorg er altijd voor dat het product volledig droog is voordat dit weer in gebruik wordt genomen.



Volg voor reiniging en desinfectie in klinische omgevingen of omgevingen voor langdurige zorg de intern ingestelde procedures.

8.6.2 Reinigingsintervallen**LET OP!**

Regelmatig reinigen en desinfecteren zorgt voor een soepele werking, verhoogt de levensduur en voorkomt besmetting.

Reinig en desinfecteer dit product:

- regelmatig als het in gebruik is;
- voor en na onderhoudswerkzaamheden;
- als het in contact is gekomen met lichaamsvocht;
- voordat een nieuwe gebruiker er gebruik van maakt.

8.6.3 Reiniging**LET OP!**

- Het product mag niet worden gereinigd in geautomatiseerde wasinrichtingen, met hogedrukreinigingsapparatuur of met stoom.

**LET OP!**

Vuil, zand en zeewater kunnen de lagers beschadigen. Als stalen onderdelen beschadigd raken, kunnen ze gaan roesten.

- Stel de rolstoel niet te lang bloot aan zand en zeewater, en maak de rolstoel schoon nadat u er mee naar het strand bent geweest.

- ! — Eventueel vuil op de rolstoel dient u er zo snel mogelijk af te vegen met een vochtige doek. Droog de rolstoel daarna goed af.

1. Verwijder alle eventueel geïnstalleerde optionele uitrusting (alleen optionele uitrusting waarvoor geen gereedschap nodig is).
2. Neem de verschillende onderdelen af met een doek of zachte borstel, een gewoon huishoudelijk reinigingsmiddel (pH = 6-8) en warm water.
3. Spoel de onderdelen met warm water af.
4. Droog de onderdelen grondig af met een droge doek.

 Versleten of mat geworden geveerde metalen oppervlakken kunt u weer glanzend maken met glansmiddel of boenwas voor auto's.

Bekleding reinigen

Raadpleeg voor het reinigen van de bekleding de instructies op de labels van de zitting, het kussen en de rugbekleding.

 Probeer (de klevende delen van) het klittenband tijdens het wassen netjes passend op elkaar te bevestigen. Zo voorkomt u dat er te veel pluïjes en draadjes aan het klittenband blijven hangen en hierdoor de bekleding wordt beschadigd.

8.6.4 Instructies voor desinfecteren

Methode: Volg de aanwijzingen voor het aanbrengen van het gebruikte desinfectiemiddel op en neem alle toegankelijke oppervlakken af.

Desinfectiemiddel: een standaard desinfectiemiddel voor huishoudelijk gebruik.

Drogen: Laat het product aan de lucht drogen.

9 Na gebruik

9.1 Geschikt maken voor hergebruik

Dit product is geschikt voor hergebruik. Om het product voor een nieuwe gebruiker gebruiksklaar te maken, voert u de volgende handelingen uit:

- Inspectie volgens serviceplan, zie de servicehandleiding, verkrijgbaar via Invacare.
- Reiniging en desinfectie, zie *8.6 Reiniging en desinfectie, pagina 60*.
- Aanpassing aan de nieuwe gebruiker, zie het hoofdstuk "Opstelling" in de handleiding van de zitting.

Zorg ervoor dat de gebruikershandleiding samen met het product wordt overhandigd.

Hergebruik het product niet als er schade of afwijkingen zijn geconstateerd.

9.2 Afvoeren



WAARSCHUWING!

Potentieel schadelijk voor het milieu

Dit hulpmiddel bevat accu's.

Dit product bevat mogelijk stoffen die schadelijk kunnen zijn voor het milieu wanneer ze worden achtergelaten op plaatsen (stortplaatsen) die volgens de wetgeving daarvoor niet geschikt zijn.

- Gooi deze accu NIET weg met normaal huishoudelijk afval.



- Gooi de accu's NIET in het vuur.
- De accu's MOETEN naar een daarvoor bestemd afvalverwerkingsstation worden gebracht. Het inleveren van accu's is wettelijk verplicht; er zijn geen kosten aan verbonden.
- Voer alleen lege accu's af.
- Dek de contactpunten af van accu's die afgevoerd moeten worden.
- Voor informatie over de juiste omgang met beschadigde accu's, zie *6.2.10 Juiste aanpak voor beschadigde accu's, pagina 42*.

Wij hopen dat u voldoende milieubewust bent om dit product na de levensduur naar een afvalverwerkingsstation te brengen.

Haal het product en de onderdelen ervan uit elkaar, zodat de verschillende materialen afzonderlijk kunnen worden gerecycled.

Gebruikte producten en verpakkingen moeten worden afgevoerd en gerecycled overeenkomstig de wet- en regelgeving voor afvalverwerking in het betreffende land. Neem contact op met uw plaatselijke afvalverwerkingsbedrijf voor meer informatie.

10 Technische gegevens

10.1 Technische specificaties

De hierna verstrekte technische gegevens gelden voor een standaardconfiguratie of vertegenwoordigen de maximaal bereikbare waarden. Deze waarden kunnen veranderen als er accessoires worden toegevoegd. De precieze wijzigingen in deze waarden worden gedetailleerd beschreven in de gedeelten over de betreffende accessoires.

Omdat deze lijst betrekking heeft op alle beschikbare modellen (op de datum waarop dit document is gedrukt), zijn mogelijk niet alle waarden in deze lijst relevant voor uw product. Indien niet expliciet anders wordt vermeld, geldt elke waarde in deze lijst voor alle modellen van het product.

De modellen en uitvoeringen die in uw land beschikbaar zijn, zijn te vinden in de verkoopdocumenten van het desbetreffende land.



Houd er rekening mee dat de gemeten waarden in sommige gevallen tot wel ± 10 mm kunnen verschillen.

Toegestane gebruiks- en opslagomstandigheden	
Temperatuurbereik voor gebruik volgens ISO 7176-9	<ul style="list-style-type: none"> -25 °C – +50 °C
Aanbevolen opslagtemperatuur	<ul style="list-style-type: none"> +15 °C
Temperatuurbereik voor opslag volgens ISO 7176-9	<ul style="list-style-type: none"> -25 °C – +65 °C met accu's -40 °C – +65 °C zonder accu's

Elektrisch systeem	
Accu's ¹	<ul style="list-style-type: none"> 2 x 12 V/73,5 Ah (C20) / 63 Ah (C5) gesloten VRLA-gelaccu 2 x 12 V/60 Ah (C20) / 47,4 Ah (C5) gesloten VRLA-gelaccu
Hoofdzekering	<ul style="list-style-type: none"> 63 A
Mate van bescherming	<ul style="list-style-type: none"> IPX4²

Oplaadapparaat	
Uitgangsstroom	<ul style="list-style-type: none"> • 8 A • 10 A
Uitgangsspanning	<ul style="list-style-type: none"> • 24 V nominaal

Achterwielbanden	
Type band	<ul style="list-style-type: none"> • 14-inch anti-lek-bescherming, massieve band, lucht
Bandenspanning	<p>De aanbevolen maximale bandenspanning in bar of kPa wordt aangegeven op de zijkant van de band of op de rand. Als er meerdere waarden staan, geldt de laagste waarde in de betreffende eenheid. (Tolerantie = -0,3 bar, 1 bar = 100 kPa)</p>

Banden zwenkwielen	
Type band	<ul style="list-style-type: none"> • 9-inch anti-lek bescherming, massieve band, lucht • 8-inch, massieve band
Bandenspanning	<p>De aanbevolen maximale bandenspanning in bar of kPa wordt aangegeven op de zijkant van de band of op de rand. Als er meerdere waarden staan, geldt de laagste waarde in de betreffende eenheid. (Tolerantie = -0,3 bar, 1 bar = 100 kPa)</p>

Rijkenmerken	
Snelheid	<ul style="list-style-type: none"> • 3 km/u • 6 km/u • 10 km/u • 12 km/u
Max. Remafstand:	
Normale werking	<ul style="list-style-type: none"> • 490 mm (3 km/u) • 950 mm (6 km/u) • 2050 mm (10 km/u) • 2850 mm (12 km/u)

Rijkenmerken		
Bediening in noodgevallen	<ul style="list-style-type: none"> • 840 mm (6 km/u) • 1920 mm (10 km/u) 	<ul style="list-style-type: none"> • 2730 mm (12 km/u)
Max. Beklimbare obstakelhoogte	<ul style="list-style-type: none"> • Vooruit met stoepklimmer: 100 mm • Vooruit zonder stoepklimmer: 75 mm • Achteruit: 40 mm 	
Nominale helling ³ :		
Ultra Low Maxx	<ul style="list-style-type: none"> • 6° (10,5%) volgens de specificaties van de fabrikant bij een laadvermogen van 136 kg, een zithoek van 4°, een rughoek van 20° 	
Modulite zonder zitlift	<ul style="list-style-type: none"> • 10° (17,6 %) volgens de specificaties van de fabrikant bij een laadvermogen van 160 kg, een zithoek van 4°, een rughoek van 20° 	
Modulite met zitlift	<ul style="list-style-type: none"> • 6° (10,5%) volgens de specificaties van de fabrikant bij een laadvermogen van 160 kg, een zithoek van 4°, een rughoek van 20° 	
Max. Helling met geactiveerde parkeerremmen	<ul style="list-style-type: none"> • 17,4° (bergopwaarts) • 12,5° (bergafwaarts) 	
Laterale dynamische stabiliteit:		
Min. Min. draaicirkel bij max. Snelheid	<ul style="list-style-type: none"> • 3200 mm (Ultra Low Maxx) • 4400 mm (Modulite) 	
Stabiel bij plotseling draaien	<ul style="list-style-type: none"> • Ja 	
Continue rijafstand conform ISO 7176-4 ⁴ :		
Ultra Low Maxx	73,5 Ah accu's	<ul style="list-style-type: none"> • 37 km (6 km/u) • 31 km (10 km/u) • 26 km (12 km/u)
	60 Ah accu's	<ul style="list-style-type: none"> • 27 km (6 km/u)

Rijkenmerken		
Modulite	73,5 Ah accu's	<ul style="list-style-type: none"> • 47 km (6 km/u) • 40 km (10 km/u) • 34 km (12 km/u)
	60 Ah accu's	<ul style="list-style-type: none"> • 35 km (6 km/u) • 30 km (10 km/u) • 26 km (12 km/u)
Manoeuvreeafstand conform ISO 7176-4 ⁴ :		
Ultra Low Maxx	<ul style="list-style-type: none"> • 14 km (6 km/u) • 10 km (10 km/u) • 7 km (12 km/u) 	
Modulite	<ul style="list-style-type: none"> • 19 km (6 km/u) • 14 km (10 km/u) • 10 km (12 km/u) 	
Draaidiameter	<ul style="list-style-type: none"> • 1975 – 2105 mm (Ultra Low Maxx) • 1506 – 2086 mm (Modulite) 	
Draaibreedte	<ul style="list-style-type: none"> • 1300 – 1575 mm 	
Vereiste breedte van schuine gang	<ul style="list-style-type: none"> • 1100 mm (Ultra Low Maxx) • 930 mm (Modulite) 	
Vereiste deuropeningsdiepte	<ul style="list-style-type: none"> • 1500 mm (Ultra Low Maxx) • 1260 mm (Modulite) 	
Vereiste gangbreedte voor zijopening	<ul style="list-style-type: none"> • 1140 mm (Ultra Low Maxx) • 990 mm (Modulite) 	

Afmetingen volgens ISO 7176-5	Type zitting	
	Ultra Low Maxx	Modulite
Hoogte (zitting tot vloer) ⁵ :		
Met kantelmodule	<ul style="list-style-type: none"> • 420 mm (alleen Ultra Low Maxx!) • 435 mm • 460 mm • 485 mm 	
Met zitlift/kantelmodule	<ul style="list-style-type: none"> • 420 – 720 mm (alleen Ultra Low Maxx!) • 435 – 735 mm • 460 – 760 mm • 485 – 785 mm 	
Max. Totale hoogte	<ul style="list-style-type: none"> • 1101 – 1210 mm 	<ul style="list-style-type: none"> • 1000 – 1335 mm
Max. Totale breedte (afhankelijk van breedte van de zitting en het onderstel)	<ul style="list-style-type: none"> • 565 – 865 mm 	<ul style="list-style-type: none"> • 565 – 690 mm • 565 – 730 mm (Modulite HD)
Totale lengte (met standaardbeensteunen)	<ul style="list-style-type: none"> • 1251 – 1300 mm 	<ul style="list-style-type: none"> • 1026 – 1300 mm
Lengte berging	<ul style="list-style-type: none"> • 830 – 1006 mm 	
Breedte berging	<ul style="list-style-type: none"> • 565 – 865 mm 	<ul style="list-style-type: none"> • 565 – 690 mm
Hoogte berging	<ul style="list-style-type: none"> • 1101 – 1210 mm 	<ul style="list-style-type: none"> • 1000 – 1180 mm
Vrije ruimte tot de grond	<ul style="list-style-type: none"> • 70 mm 	

Leeggewicht ⁶	Type zitting	
	Ultra Low Maxx	Modulite
	<ul style="list-style-type: none"> • 148,6 – 190,1 kg 	<ul style="list-style-type: none"> • 105 – 185,2 kg

Gewicht van onderdelen	
73,5 Ah accu's	<ul style="list-style-type: none"> • circa 23 kg per accu
60 Ah accu's	<ul style="list-style-type: none"> • circa 20 kg per accu

Laadvermogen	Type zitting	
	Ultra Low Maxx	Modulite
Max. gewicht van de gebruiker	<ul style="list-style-type: none"> • 136 kg 	<ul style="list-style-type: none"> • 136 kg (smal onderstel) • 160 kg (breed onderstel)

Asbelasting	
Max. asbelasting voorkant	<ul style="list-style-type: none"> • 144,4 kg
Max. asbelasting achterkant	<ul style="list-style-type: none"> • 267,2 kg

- Bruikbare accucapaciteit afhankelijk van de ontladingstijd.
C20: Ontlading gedurende een periode van 20 uur.
C5: Ontlading gedurende een periode van 5 uur.
- Een IPX4-classificatie houdt in dat het elektrische systeem beschermd is tegen spatwater.
- Bergopwaartse, bergafwaartse en zijwaartse statische stabiliteit conform ISO 7176-1 = 9° (15,8%)
Dynamische stabiliteit in overeenstemming met ISO 7176-2 = 6° (10,5%)
- Het bereik van een elektrische rolstoel wordt sterk beïnvloed door externe factoren, zoals de snelheidsinstelling van de rolstoel, de restlading van de accu's, de omgevingstemperatuur, de lokale topografie, de kenmerken van de bestrating, de bandenspanning, het gewicht van de gebruiker, de rijstijl en het gebruik van de accu's voor verlichting, servosystemen, enzovoort.
De opgegeven waarden zijn theoretisch maximaal bereikbare waarden, gemeten in overeenstemming met ISO 7176-4.
- Gemeten zonder zitkussen
- Het werkelijke leeggewicht hangt af van de opties waarmee de elektrische rolstoel is uitgerust. Alle elektrische rolstoelen van Invacare worden gewogen bij het verlaten van de fabriek. Raadpleeg het naamplaatje voor het gemeten leeggewicht (inclusief accu's).

11 Service

11.1 Uitgevoerde controles

Met een stempel en een handtekening wordt bevestigd dat alle taken in het inspectieschema uit de onderhouds- en reparatie-instructies goed zijn uitgevoerd. De lijst met de uit te voeren controletaken is te vinden in de servicehandleiding die verkrijgbaar is via Invacare.

Inspectie bij levering	1e jaarlijkse inspectie
Stempel van erkende leverancier / datum / handtekening	Stempel van erkende leverancier / datum / handtekening
2e jaarlijkse inspectie	3e jaarlijkse inspectie
Stempel van erkende leverancier / datum / handtekening	Stempel van erkende leverancier / datum / handtekening

4e jaarlijkse inspectie	5e jaarlijkse inspectie
Stempel van erkende leverancier / datum / handtekening	Stempel van erkende leverancier / datum / handtekening



Belgium & Luxemburg:

Invacare nv
Autobaan 22
B-8210 Loppem
Tel: (32) (0)50 83 10 10
Fax: (32) (0)50 83 10 11
marketingbelgium@invacare.com
www.invacare.be

Nederland:

Invacare BV
Galvanistraat 14-3
NL-6716 AE Ede
Tel: (31) (0)318 695 757
nederland@invacare.com
www.invacare.nl



Invacare GmbH
Am Achener Hof 8
D-88316 Isny
Germany



Invacare UK Operations Limited
Unit 4, Pencoed Technology Park, Pencoed
Bridgend CF35 5AQ
UK

1654744-F 2024-09-17

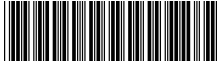

Making Life's Experiences Possible®



Yes, you can.®