

Invacare® SB® 755

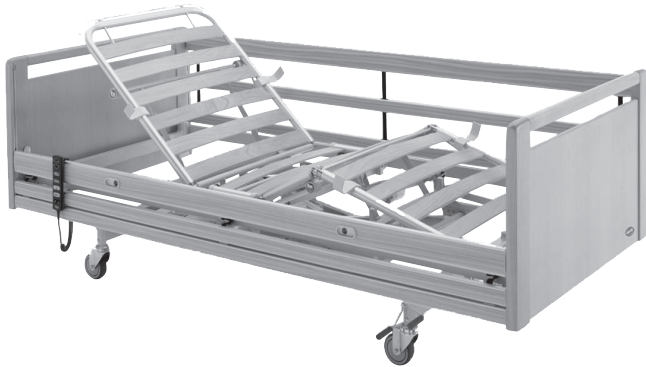

es Cama
Manual del usuario

Este manual debe ser entregado al usuario final.
ANTES de utilizar este producto, DEBE leer este manual y
conservarlo para futuras consultas.



Yes, you can.®

©2024 Invacare Corporation

Todos los derechos reservados. Queda prohibido volver a publicar, copiar o modificar el presente documento, en parte o por completo, sin el previo consentimiento por escrito de Invacare. Las marcas comerciales se identifican con los símbolos ™ y ®. Todas las marcas comerciales son propiedad de Invacare Corporation o de sus filiales, o bien Invacare Corporation o sus filiales cuentan con las correspondientes licencias, a menos que se estipule lo contrario.

Contenido

1 Generalidades	4	9.2 Emisiones electromagnéticas	23
1.1 Introducción	4	9.3 Inmunidad electromagnética	23
1.1.1 Símbolos empleados en este documento	4	9.4 Especificaciones de la prueba sobre la inmunidad a los equipos de comunicaciones inalámbricas por radiofrecuencia	24
1.2 Vida útil	4		
1.3 Cumplimiento	4		
1.3.1 Normas específicas del producto	4		
1.4 Información sobre la garantía	4		
1.5 Limitación de responsabilidad	5		
2 Seguridad	6		
2.1 Información general de seguridad	6		
2.2 Colchones	7		
2.3 Información de seguridad sobre interferencias electromagnéticas	8		
2.4 Etiquetas y símbolos en el producto	8		
2.4.1 Etiqueta de identificación	8		
2.4.2 Otras etiquetas	9		
3 Descripción del producto	10		
3.1 Uso previsto	10		
3.1.1 Operador previsto	10		
3.2 Piezas principales de la cama	10		
3.3 Opciones	10		
4 Utilización	12		
4.1 Información general de seguridad	12		
4.1.1 Fijadores del colchón	12		
4.2 Instalación	12		
4.3 Uso de las barandillas	12		
4.3.1 Funcionamiento de la barandilla Scala 2	12		
4.3.2 Barandillas Line y Britt V	13		
4.3.3 Barandillas Verso II	13		
4.4 Mando	13		
4.4.1 Función de bloqueo	14		
4.5 Mando botones suaves	14		
4.6 Ruedas giratorias y frenos	14		
4.6.1 Sistema de freno centralizado	14		
4.7 Incorporador	15		
4.7.1 Coloque el incorporador	15		
4.7.2 Ajuste de la altura de la empuñadura	15		
4.8 Posiciones de emergencia	15		
4.8.1 Liberación de emergencia de una sección del somier	15		
5 Mantenimiento	16		
5.1 Información sobre mantenimiento general	16		
5.1.1 Intervalo de mantenimiento	16		
5.2 Inspecciones diarias	16		
5.3 Limpieza y desinfección	16		
5.3.1 Información general de seguridad	16		
5.3.2 Intervalos de limpieza	16		
5.3.3 Instrucciones de limpieza	16		
5.3.4 Instrucciones de desinfección	17		
5.4 Lubricación	17		
6 Después del uso	18		
6.1 Eliminación	18		
6.2 Reacondicionamiento	18		
7 Solución de problemas	19		
7.1 Solución de problemas	19		
8 Datos Técnicos	20		
8.1 Dimensiones de la cama	20		
8.2 Dimensiones de las barandillas	20		
8.3 Pesos máximos	20		
8.4 Pesos	21		
8.5 Tamaños de colchón permitidos	21		
8.6 Materiales	22		
8.7 Condiciones ambientales	22		
8.8 Sistema eléctrico	22		
9 Compatibilidad electromagnética (EMC)	23		
9.1 Información general sobre EMC	23		

1 Generalidades

1.1 Introducción

Este manual del usuario contiene información importante sobre el manejo del producto. Para garantizar su seguridad al utilizar el producto, lea detenidamente el manual del usuario y siga las instrucciones de seguridad.

Utilice exclusivamente este producto si ha leído y comprendido este manual. Busque asesoramiento adicional de un profesional sanitario que esté familiarizado con su afección y expóngale todas las preguntas que tenga en relación con el uso correcto y el ajuste necesario.

Tenga en cuenta que puede haber secciones que no sean relevantes para su producto, ya que este documento se aplica a todos los modelos disponibles (en la fecha de impresión). A no ser que se indique lo contrario, cada una de las secciones de este documento hace referencia a todos los modelos del producto.

Los modelos y las configuraciones disponibles en su país pueden encontrarse en los documentos de venta específicos del país.

Invacare se reserva el derecho de modificar las especificaciones del producto sin previo aviso.

Antes de leer este documento, asegúrese de contar con la versión más reciente. Podrá encontrarla en formato PDF en el sitio web de Invacare.

Si la versión impresa del documento tiene un tamaño de letra que le resulta difícil de leer, podrá descargarlo en formato PDF en el sitio web. Podrá ampliar el PDF en pantalla a un tamaño de letra que le resulte más cómodo.

Para obtener más información sobre el producto (por ejemplo, avisos de seguridad y retiradas de productos), póngase en contacto con un distribuidor de Invacare. Consulte las direcciones que figuran al final de este documento.

En caso de un accidente grave con el producto, informe al fabricante y a las autoridades competentes de su país.

1.1.1 Símbolos empleados en este documento

En este documento se utilizan símbolos y señales que hacen referencia a peligros o usos poco seguros que podrían provocar lesiones físicas o daños materiales. A continuación, se muestran las descripciones de estos símbolos.



ADVERTENCIA

Indica una situación peligrosa que, si no se evita, podría tener como consecuencia la muerte o lesiones graves.



PRECAUCIÓN

Indica una situación peligrosa que, si no se evita, podría tener como consecuencia lesiones leves o de poca gravedad.



AVISO

Indica una situación peligrosa que, si no se evita, puede tener como consecuencia daños en la propiedad.



Consejos y recomendaciones

Proporciona consejos útiles, recomendaciones e información para un uso eficiente y sin problemas.

Otros símbolos

(No es aplicable a todos los manuales)



Persona responsable del Reino Unido

Indica si un producto no se fabrica en el Reino Unido.



Triman

Indica las reglas de reciclaje y recogida selectiva (solo relevantes para Francia).

1.2 Vida útil

La vida útil prevista para este producto es de ocho años, siempre y cuando se utilice diariamente y en conformidad con las instrucciones de seguridad y se respeten los intervalos de mantenimiento y las instrucciones de cuidado indicadas en el presente manual. La vida útil real puede variar en función de la frecuencia y la intensidad del uso.

1.3 Cumplimiento

La calidad es fundamental para el funcionamiento de nuestra empresa, que trabaja conforme a las normas ISO 13485.

Este producto lleva la marca CE correspondiente, en cumplimiento con el Reglamento sobre productos sanitarios 2017/745 Clase I.

Este producto lleva la marca UKCA correspondiente, en cumplimiento con el Reglamento sobre productos sanitarios del Reino Unido 2002 Parte II (modificado) Clase I.

Trabajamos continuamente para garantizar que se reduzca al mínimo el impacto medioambiental de la empresa, tanto a nivel local como global.

Solo utilizamos materiales y componentes que cumplen con las directivas REACH.

Cumplimos con las leyes medioambientales RAEE y RoHS actuales.

1.3.1 Normas específicas del producto

El producto se ha sometido a pruebas y cumple con la norma IEC 60601-2-52 (requisitos específicos para la seguridad y funcionamiento esencial de camas médicas) y todas las normas relacionadas.

Para obtener más información sobre las normativas locales, póngase en contacto con el representante local de Invacare. Consulte las direcciones que figuran al final de este documento.

1.4 Información sobre la garantía

Ofrecemos la garantía del fabricante del producto conforme a nuestras Condiciones generales y Condiciones comerciales en los distintos países.

Las reclamaciones relativas a la garantía solo pueden efectuarse a través del distribuidor en el que se adquirió el producto.

1.5 Limitación de responsabilidad

Invacare no se hace responsable de los daños surgidos por:

- Incumplimiento del manual del usuario

- Uso incorrecto
- Desgaste natural
- Montaje o instalación incorrectos por parte del comprador o de terceros
- Modificaciones técnicas
- Modificaciones no autorizadas y/o uso de recambios inadecuados

2 Seguridad

2.1 Información general de seguridad

En esta sección del manual, se incluye información general de seguridad sobre el producto. Para obtener información específica, consulte la sección correspondiente del manual y los procedimientos que en ella se describan.



¡ADVERTENCIA!

Riesgo de lesiones o daños

- No utilice este producto ni ningún otro equipo opcional disponible sin antes haber leído y comprendido estas instrucciones y cualquier otro material informativo adicional, como manuales del usuario u hojas de instrucciones, que se proporcione con este producto o con un equipo opcional. Si tiene alguna duda relacionada con las advertencias, precauciones o instrucciones, póngase en contacto con un profesional sanitario, el proveedor de Invacare o un técnico cualificado antes de intentar utilizar este producto.
- No realice modificaciones ni alteraciones no autorizadas en el producto.



¡ADVERTENCIA!

Riesgo de atrapamiento o asfixia

- Existe el riesgo de quedar atrapado o asfixiarse entre el somier, la barandilla y el extremo de la cama o entre las piezas móviles y los objetos colocados cerca de la cama.
- Las personas menores de 12 años de edad o la personas cuyo tamaño corporal sea equivalente al tamaño medio de un niño de 12 años o menos no deben utilizar esta cama.
 - La cama, en combinación con las barandillas, no se debe usar en personas que tengan una estatura inferior a 146 cm, un peso inferior a 40 kg y un índice de masa corporal (IMC) inferior a 17.
 - Debido a la compresión del colchón, puede aumentar el riesgo con el tiempo. Vigile periódicamente las distancias entre la cama, el colchón y/o la barandilla. Cambie el colchón si las distancias pueden causar atrapamiento.



¡ADVERTENCIA!

Riesgo de caída por las aberturas

- La cama cumple con todas las exigencias de distancia máxima. Sin embargo, es posible que las personas de pequeñas dimensiones corporales se deslicen a través de las aberturas de las barandillas o a través de la abertura entre la barandilla y el somier.
- Preste especial atención si la cama se utiliza para el cuidado de personas de pequeñas dimensiones.



¡ADVERTENCIA!

Riesgo de lesiones o daños

- La manipulación inadecuada de los cables, las conexiones incorrectas y el uso de equipos no autorizados puede provocar descargas eléctricas y fallos del producto.
- No enrosque, corte ni altere de ningún otro modo los cables del producto.
 - Compruebe que ningún cable esté atascado o dañado al utilizar el producto.
 - Desconecte el enchufe de la red antes de mover la cama.
 - Compruebe que el cableado es correcto y que las conexiones son adecuadas.
 - No utilice equipos no autorizados.



¡ADVERTENCIA!

Riesgo de tropezos, enredamiento o estrangulación

- Una colocación incorrecta de los cables puede provocar riesgo de tropezos, enredamiento o estrangulación.
- Asegúrese de que todos los cables pasen por el sitio adecuado y se fijen correctamente.
 - Asegúrese de que no haya cable sobrante saliendo del producto.



¡ADVERTENCIA!

Riesgo de lesiones o daños

- Las fuentes de ignición pueden provocar quemaduras o provocar un incendio.
- La cama debe colocarse a una distancia de seguridad con respecto a posibles fuentes de ignición (calentador, chimenea, etc.)
 - El paciente y los ayudantes no deben fumar durante el uso o el funcionamiento de la cama.



¡ADVERTENCIA!

Riesgo de lesiones o daños

- Para evitar lesiones o daños al utilizar el producto:
- Es necesario supervisar de cerca el producto cuando se utiliza cerca de niños o mascotas.
 - No permita que los niños jueguen con el producto



¡PRECAUCIÓN!

- Para que una persona entre o salga de la cama, baje la cama siempre a una altura adecuada. Para entrar o salir de la cama, se puede utilizar la sección del respaldo del somier como ayuda. Asegúrese de que el paciente esté tendido en el centro de la sección del respaldo. Cuando se eleva la sección del respaldo, el peso máximo permitido en esa sección es del 45 % de la carga de trabajo segura máxima.
- Coloque siempre la cama en la posición más baja antes de dejar a la persona en ella sin vigilancia.
- Asegúrese de que no haya debajo, encima o cerca de la cama nada que pueda obstruir el ajuste de la altura, como, por ejemplo, muebles, grúas o marcos de ventanas.

**¡PRECAUCIÓN!**

El uso de accesorios incorrectos o que no sean originales puede afectar el funcionamiento y la seguridad del producto.

- Utilice solo accesorios originales para usar el producto.
- Debido a las diferencias regionales, consulte el sitio web o el catálogo local de Invacare para ver los accesorios disponibles o póngase en contacto con el representante local de Invacare. Consulte las direcciones que figuran al final de este documento.

**¡PRECAUCIÓN!****Riesgo de lesiones o daños**

El producto puede calentarse si se expone a la luz solar o a otras fuentes de calor.

- No exponga el producto a la luz solar directa durante periodos de tiempo prolongados.
- Mantenga el producto alejado de fuentes de calor.

**¡PRECAUCIÓN!**

Existe el riesgo de que sus dedos queden atrapados entre las piezas móviles de la cama.

- Tenga cuidado con los dedos.

**AVISO**

La cama no dispone de aislador (interruptor principal). Si necesita desconectar los sistemas eléctricos de la cama, desenchúfela de la toma de corriente.

- Coloque siempre la cama de forma que se pueda acceder fácilmente a la toma de alimentación eléctrica para desenchufar la cama.

**AVISO**

La acumulación de pelusas, polvo u otro tipo de suciedad puede dañar el producto.

- Mantenga limpio el producto.

2.2 Colchones

**¡ADVERTENCIA!****Aspectos de seguridad relacionados la combinación de barandillas y colchones:**

Con el objetivo de obtener el máximo nivel de seguridad posible, se deben respetar las medidas máximas y mínimas para colchones al utilizar barandillas en la cama.

- Para conocer las medidas correctas del colchón, consulte la tabla de colchones en el capítulo 8 *Datos Técnicos*, página 20.

**¡ADVERTENCIA!****Riesgo de atrapamiento y/o asfixia**

– El usuario podría quedar atrapado y/o sufrir riesgo de asfixia si el espacio horizontal entre el lado del colchón y el interior de la barandilla es demasiado grande. Aplique la anchura y altura mínimas de los colchones en combinación con la barandilla, tal como se indica en la tabla de colchones del capítulo 8 *Datos Técnicos*, página 20.

- Tenga en cuenta que el uso de un colchón muy grueso o muy blando (baja densidad), o con una combinación de ambas características, aumenta el riesgo.

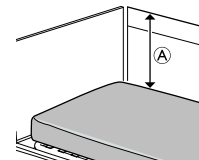
**¡ADVERTENCIA!****Riesgo de caídas**

El usuario puede caerse por el borde y sufrir lesiones graves si la distancia vertical [Ⓐ] entre la parte superior del colchón y el borde de la barandilla o del panel de la cama es demasiado corta. Consulte la imagen anterior.

- Mantenga siempre una distancia mínima [Ⓐ] de 22 cm.
- Aplique la altura máxima del colchón en combinación con la barandilla, tal como se indica en la tabla de colchones del capítulo 8 *Datos Técnicos*, página 20.

2.3 Información de seguridad sobre interferencias electromagnéticas



¡ADVERTENCIA!

Riesgo de mal funcionamiento debido a interferencias electromagnéticas

Las interferencias electromagnéticas entre este producto y otros equipos eléctricos pueden interferir con las funciones de ajuste eléctrico de este producto. Para evitar, reducir o eliminar dichas interferencias electromagnéticas:

- Utilice únicamente cables, accesorios y recambios originales, no aumente la emisión electromagnética ni reduzca la inmunidad electromagnética de este producto.
- No utilice equipos de comunicaciones por radiofrecuencia (RF) portátiles a menos de 30 cm de cualquiera de las piezas de este producto (incluidos los cables).
- No utilice esta producto cerca de un equipo quirúrgico de alta frecuencia que esté activo ni de una sala blindada contra señales de radiofrecuencia para la realización de resonancias magnéticas, donde la intensidad de las interferencias electromagnéticas es elevada.
- Si se producen interferencias, aumente la distancia entre este producto y el otro equipo o apáguelo.
- Consulte información detallada y siga las indicaciones del capítulo 9 *Compatibilidad electromagnética (EMC)*, página 23.



¡ADVERTENCIA!

Riesgo de mal funcionamiento debido a interferencias electromagnéticas

No utilice esta cama apilada con o junto a equipos eléctricos distintos de los especificados a continuación, ya que puede provocar un funcionamiento incorrecto. Si no es posible separarlos, debe observar la cama y los otros equipos detenidamente para asegurarse de que funcionan normalmente.

Esta cama se puede utilizar junto con accesorios aprobados por Invacare y equipos médicos eléctricos conectados al corazón (de forma intracardiaca) o a los vasos sanguíneos (de forma intravascular) siempre que se respeten los siguientes aspectos:

- El equipo médico eléctrico no se debe fijar a los accesorios metálicos de la cama, como las barandillas, el incorporador, la varilla de goteo, los paneles, etc.
- El cable de alimentación de los equipos médicos eléctricos debe estar apartado de los accesorios o de cualquier otra pieza móvil de la cama.

2.4 Etiquetas y símbolos en el producto

2.4.1 Etiqueta de identificación

La etiqueta de identificación se encuentra en el chasis de la cama y contiene la información principal del producto, entre la que se incluyen los datos técnicos.



	
	Número de serie
	Referencia de producto
	Identificador único del dispositivo
	Fabricante
	Fecha de fabricación
	Producto sanitario
	Peso del usuario máximo
	Carga máx. de utilización segura
	Equipo de CLASE II
	Pieza aplicada de Tipo B
	No deseché este producto junto con la basura doméstica normal
	Conformidad europea
	Conformidad del Reino Unido evaluada

Abreviaciones de los datos técnicos:





- lin: corriente de entrada
- Uin: tensión de entrada
- Int.: intermitencia
- CA: corriente alterna
- Máx.: máximo/a
- min: minutos

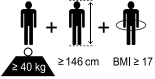
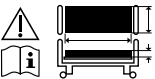

Para obtener más información sobre los datos técnicos, consulte 8 *Datos Técnicos*, página 20.

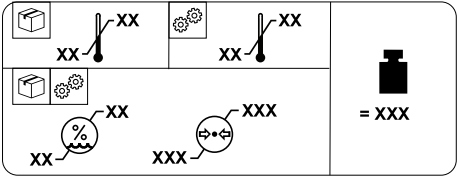
2.4.2 Otras etiquetas

	
<p>Lea el manual del usuario antes de usar este producto y siga todas las instrucciones de seguridad y uso.</p> <p> El color de fondo de este símbolo es azul en las etiquetas del producto.</p>	

	
	<p>Definición del peso mínimo, la altura mínima y del índice de masa corporal mínimo de un usuario adulto.</p> <p>Consulte <i>Uso previsto</i>.</p>
	<p>Para consultar las medidas correctas de los colchones, consulte la documentación del usuario.</p> <p>Consulte <i>8 Datos Técnicos, página 20</i>.</p>

	
	<p>Peso total del producto con la carga máxima de utilización segura aplicada</p>
	<p>Límite de temperatura</p>
	<p>Límite de humedad</p>

	<p>Límite de presión atmosférica</p>
	<p>Condiciones de transporte y almacenamiento</p>
	<p>Condiciones de funcionamiento</p>

	
<p>Indica que la cama se puede utilizar con sistemas de lavado automático. (Solo está presente en las versiones lavables de este producto)</p>	

	
<p>Marca la ubicación de la conexión para los medios de equalización de potencial. (No está presente en todas las versiones de este producto)</p>	

Etiqueta en las barandillas de 3/4 de longitud

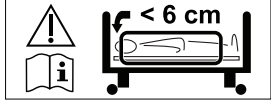
	
<p>Indica el espacio máximo entre la barandilla y el extremo de la cabecera de la cama.</p> <p>Consulte las instrucciones de montaje del manual de servicio de la cama o las instrucciones suministradas con la barandilla.</p>	

3 Descripción del producto

3.1 Uso previsto

La cama médica funciona con electricidad, se ajusta en altura y cuenta con una superficie de apoyo articulada que se utiliza en combinación con un colchón. Las camas médicas están diseñadas para ayudar al paciente y se utilizan para mitigar y aliviar los síntomas de determinadas afecciones médicas, y favorecer la recuperación del paciente. La cama médica también resulta de ayuda para los cuidadores y facilita su trabajo.

La cama médica está diseñada para su uso en:

- *Entorno de aplicación 3:* cuidado a largo plazo en un campo de la medicina en el que se requiera un seguimiento médico y se proporcione supervisión, si es necesaria. Puede suministrarse el equipo médico eléctrico utilizado en los procedimientos médicos para ayudar a mantener o a mejorar el estado del paciente.
- *Entorno de aplicación 4:* cuidado proporcionado en el ámbito doméstico en el que se utiliza un equipo médico eléctrico para aliviar o reducir los efectos de una lesión, incapacidad o enfermedad.

Usuarios previstos

Una persona con una afección médica que debe recibir cuidados en la cama.

Indicaciones

La cama se ha diseñado para usuarios adultos con una estatura igual o superior a 146 cm, un peso igual o superior a 40 kg y un índice de masa corporal (IMC) igual o superior a 17.

La cama se ha diseñado únicamente para uso en espacios interiores.

El peso máximo del usuario es de 200 kg y la carga de trabajo segura es de 235 kg.

Contraindicaciones

La cama no se ha diseñado para el traslado de usuarios. (Se puede mover dentro de una habitación con el usuario acostado. Las ruedas se pueden bloquear.)

La cama no está destinada a personas con discapacidad psicosocial.



¡ADVERTENCIA!

Cualquier otro uso diferente o incorrecto podría causar situaciones peligrosas. *Invacare* no se hace responsable de ningún uso, cambio o ensamblaje del producto que no sea el que se indica en este manual del usuario.

3.1.1 Operador previsto

La persona indicada para utilizar este producto debe ser un profesional sanitario o un individuo con la formación apropiada.

El mando también lo puede utilizar el ocupante de la cama.

3.2 Piezas principales de la cama

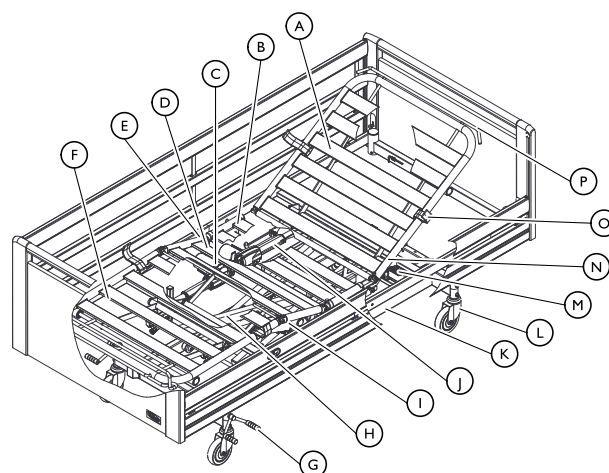

Piezas de la cama estándar:

- | | |
|--------------------------------------|------------------------------------|
| Ⓐ Respaldo | Ⓘ Somier, mitad inferior |
| Ⓑ Sección del asiento | Ⓝ Motor del respaldo |
| Ⓒ Motor de la sección de las piernas | Ⓚ Chasis de la base |
| Ⓓ Sección de los muslos | Ⓛ Freno: rueda giratoria con freno |
| Ⓔ Motor de la sección de los muslos | Ⓜ Unidad de control |
| Ⓕ Sección de las piernas | Ⓝ Somier, mitad superior |
| Ⓖ Pedal de freno: freno central | Ⓞ Sujeta colchón |
| Ⓗ Brazos de soporte | Ⓟ Extensión del somier |

3.3 Opciones



Debido a las diferencias regionales, consulte el sitio web o el catálogo local de Invacare para ver las opciones disponibles o póngase en contacto con su proveedor de Invacare.

Barandillas

Las barandillas, cuando están bloqueadas en su posición más elevada, están destinadas a reducir el riesgo de que el usuario se caiga de la cama accidentalmente y su manejo lo llevará a cabo una persona que esté de pie junto a la cama.

- **Britt V:** barandilla de madera de longitud completa plegable (estándar, 10 cm extendida o 20 cm extendida)
- **Line:** barandilla de aluminio de longitud completa plegable (estándar o extensible)
- **Scala:** barandilla de acero de 3/4 de longitud plegable (Basic 2, Basic Plus 2, Medium 2, Decubi 2)
- **Verso II:** barandilla de acero de 3/4 de longitud plegable
- **Extensores de altura** para barandillas de longitud completa: aumento de altura de 15 cm (para Britt o Line)
- **Fundas** para barandillas: fundas de tela para las diferentes barandillas (red o acolchada)

Para obtener más información sobre las barandillas, consulte *8 Datos Técnicos, página 20*

Extremos de la cama y paneles laterales

Los extremos de la cama están destinados a ofrecer una barrera estética y física en el extremo de la cabecera y el

piecero de la cama. Para montar barandillas de longitud completa, se requieren extremos de la cama con guías.

- **Victoria, Sophie, Susanne** (estándar y bajo) y **Anita**: extremos de la cama con guías para barandillas de longitud completa
- **Emma, Piggy** y **Olivia**: extremos de la cama sin guías para barandillas de longitud completa
- **Panel lateral de madera**: funda estética para el lateral de la cama

Para obtener más información sobre los extremos de la cama, consulte *8 Datos Técnicos, página 20*

Ayudas para reposicionamiento

Las ayudas para reposicionamiento están destinadas a ayudar al usuario a acostarse y levantarse de la cama (asas de apoyo y soporte para ponerse de pie) o a cambiar de posición dentro de la cama (asas de apoyo, incorporador y soporte para sentarse).

- **Asas de apoyo fijas**: asas fijas que se montan en el lateral de la cama (varias combinaciones de altura y longitud)
NO deberán utilizarse con barandillas Scala y Verso.
- **Asas de apoyo giratorias**: asas giratorias que se montan en el lateral de la cama (izquierda o derecha)
NO deberán utilizarse con barandillas o paneles laterales.
- **Soporte para sentarse**: asa ajustable que se monta en el lateral de la cama (izquierda o derecha)
NO deberán utilizarse con barandillas Scala y Verso.

- **Soporte para ponerse de pie**: asa que se monta en uno de los tubos del incorporador en el extremo de la cabecera de la cama
- **Incorporador**: se monta en uno de los tubos del incorporador en el extremo de la cabecera de la cama (fijo o giratorio)

Otros

- **Topes de distancia**: amortiguadores montados en el chasis inferior de la cama
- **Ruedas con protectores**: amortiguadores montados en los extremos de la cama
- **Carro de transporte**: para transportar y almacenar la cama montada
- **IV Rack**: soporte para montar bolsas de infusión en uno de los tubos del incorporador
- **Batería de reserva**: se monta en el chasis inferior para un funcionamiento a corto plazo sin alimentación de red
- **Soft Tilt**: sistema de cambio de posición del paciente montado en la plataforma del colchón
- **Mando para reumáticos**: mando para personas con reumatismo
- **Soporte para el mando**: se monta en el lateral de la cama
- **Cable en Y y cable alargador**: para utilizar dos mandos al mismo tiempo o alargar el cable del mando
- **Luz LED**: se monta en uno de los tubos del incorporador

4 Utilización

4.1 Información general de seguridad



¡ADVERTENCIA!

Riesgo de lesiones personales y daños en la propiedad.

- La cama debe colocarse de modo que el ajuste de la altura no se vea obstruido, por ejemplo, por elevadores o elementos de mobiliario.
- Vigile que ninguna parte del cuerpo quede atrapada entre las piezas fijas (como las barandillas, los paneles, etc.) y las piezas móviles.
- Los niños no deben utilizar el mando.



¡ADVERTENCIA!

Riesgo de lesiones

Si la cama se usa con usuarios inquietos, aturdidos o con espasmos:

- Si la cama está equipada con un mando con función de bloqueo, bloquee las funciones del mando,
- o bien asegúrese de que el mando está fuera del alcance del usuario.

4.1.1 Fijadores del colchón



¡ADVERTENCIA!

Riesgo de lesiones

Sin los fijadores del colchón instalados correctamente, el colchón podría deslizarse hacia un lado y provocar que el usuario cayera de la cama.

- No utilice nunca la cama sin los fijadores del colchón.
- Asegúrese siempre de que los fijadores del colchón están correctamente instalados y orientados hacia arriba.
- Utilice únicamente los fijadores originales del colchón.

4.2 Instalación



AVISO

- El desembalaje y la instalación de la cama deberá realizarlas un técnico cualificado, tal y como se indica en el manual de servicio.
- Los accesorios suministrados con la cama deberá montarlos un técnico cualificado, tal y como se indica en el manual de servicio o en la documentación suministrada con el accesorio.

Contenido de la entrega

- Cama completa con ruedas, caja de control y somier

Opciones tales como los extremos de la cama, las barandillas, el incorporador, etc. se suministran aparte.

Antes de poner la cama en uso

1. Mueva la cama a su posición correcta.
2. Conecte la cama a la alimentación eléctrica.

4.3 Uso de las barandillas



¡ADVERTENCIA!

Riesgo de atrapamiento o asfixia

Existe el riesgo de quedar atrapado o asfixiado entre el somier, la barandilla y el panel.

- Compruebe siempre el montaje y apriete correcto de las barandillas.



¡ADVERTENCIA!

Riesgo de caídas

Si se ha decidido que el usuario necesita barandillas:

- No deje nunca al usuario sin vigilancia en la cama con la barandilla bajada.
- Asegúrese de que la barandilla esté en su posición más alta y correctamente bloqueada si deja al usuario sin vigilancia.



¡PRECAUCIÓN!

Riesgo de lesiones

La barandilla puede caerse si no se bloquea correctamente.

- Empuje o tire de la barra superior de la barandilla para asegurarse de que el mecanismo de bloqueo ha encajado correctamente.



¡PRECAUCIÓN!

Riesgo de lesiones

Existe el riesgo de atrapamiento o aplastamiento mientras se maneja la barandilla.

- Tenga cuidado con sus dedos y las partes del cuerpo del paciente.
- No fuerce nunca la barandilla ni la deje caer al manipularla.

4.3.1 Funcionamiento de la barandilla Scala 2



AVISO

- Al maniobrar la barandilla, coloque las manos solo en las zonas marcadas con la etiqueta de agarre.

1.

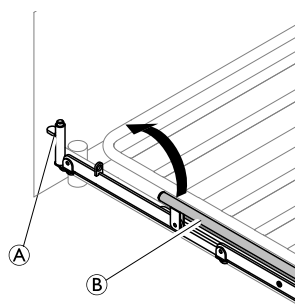

2.

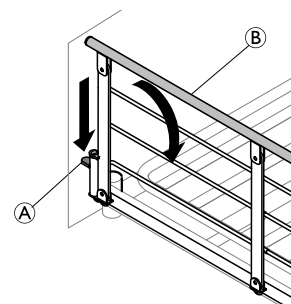

1. **Arriba:** Levante la barra superior **B** de la barandilla y tire de ella hacia el extremo donde está el mecanismo de bloqueo (botón de desbloqueo) **A**. Asegúrese de que esté encajada en su sitio.
2. **Abajo:** Presione el botón de desbloqueo **A** y empuje la barra superior **B** de la barandilla para alejarla del mecanismo de bloqueo.

4.3.2 Barandillas Line y Britt V

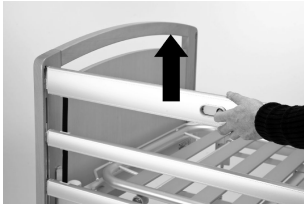

Bloqueo/Posición elevada
Tire hacia arriba la barra superior de la barandilla de madera hasta que el pasador de bloqueo encaje con un clic audible.

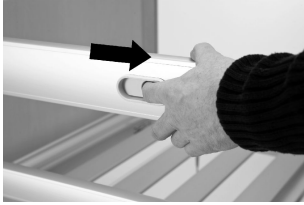

Desbloqueo
Levante la barra superior de la barandilla de madera y presione las dos anillas de bloqueo para unir las.



Bajada/Posición más baja
Baje la barandilla.

Uso de una extensión de altura para barandillas

Se pueden suplementar las barandillas Line y Britt V mediante una extensión de altura. Una extensión de altura para barandillas aumenta el grosor del colchón permitido en 15 cm.



¡ADVERTENCIA!

Riesgo de lesión o muerte

Una extensión de altura para barandillas mal empleada podría caerse. El riesgo de caída de la cama del usuario es mayor.

- Asegúrese de que la extensión de altura esté fijada adecuadamente a la barandilla. Consulte el manual del usuario de la extensión de altura de la barandilla.
- Asegúrese de que utiliza la extensión de altura adecuada para la barandilla (la forma debe coincidir con la forma de la barandilla). Una etiqueta en la extensión de altura determina a qué barandilla pertenece. Vea la siguiente imagen.

Extensión de altura para barandilla LINE:

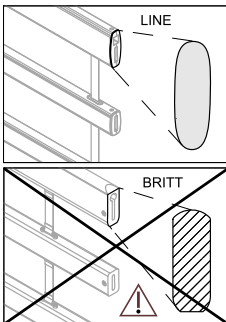

Extensión de altura para barandilla BRITT V:

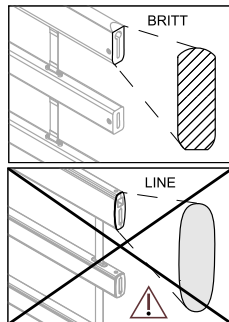

4.3.3 Barandillas Verso II

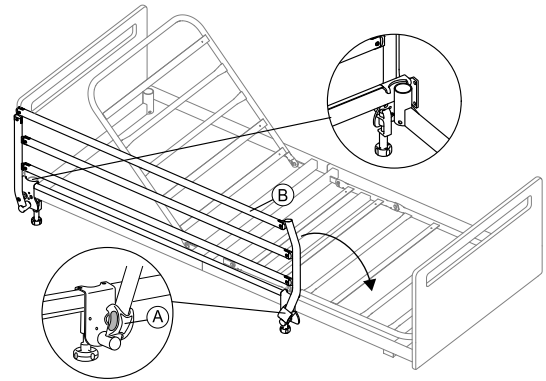

Plegado hacia abajo para abrir la barandilla

1. Sujete la barra superior (B) con una mano y tire del botón de bloqueo (A) con la otra mano.
2. Tire de la barra superior hacia el lado y suelte el botón de bloqueo.
3. Pliegue la barandilla hasta su posición más baja.

Plegado hacia arriba para cerrar la barandilla

1. Tire de la barra superior (B) y levante la barandilla hasta que quede bien fijada en el sistema de bloqueo.

4.4 Mando

El **mando** está equipado con **cinco** botones para manejar las funciones eléctricas de la cama.

Hay una versión del **mando** que cuenta con una función de bloqueo.

Posición de sentado



1. Arriba: pulse el lado izquierdo del botón (▲).
2. Abajo: pulse el lado derecho del botón (▼).

Sección del respaldo



1. Arriba: pulse el lado izquierdo del botón (▲).
2. Abajo: pulse el lado derecho del botón (▼).

Sección de las piernas



1. Arriba: pulse el lado izquierdo del botón (▲).
2. Abajo: pulse el lado derecho del botón (▼).

Sección de los muslos



1. Arriba: pulse el lado izquierdo del botón (▲).
2. Abajo: pulse el lado derecho del botón (▼).

Ajuste de la altura



1. Arriba: pulse el lado izquierdo del botón (▲).
2. Abajo: pulse el lado derecho del botón (▼).

4.4.1 Función de bloqueo

La función de bloqueo impide el uso de determinados botones de función. Sea cual sea el número de botones que tenga el mando, todos se pueden bloquear por separado.

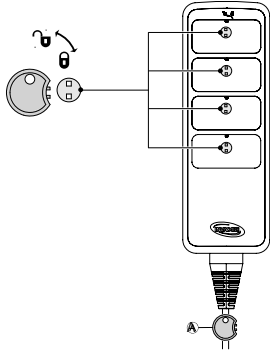

1. Inserte la llave (A) en el ojo de cerradura situado justo encima de la función deseada.
2. Para activar el bloqueo, gire la llave hacia la derecha.
3. Para desbloquear, gire la llave hacia la izquierda.

4.5 Mando botones suaves

Botones de función

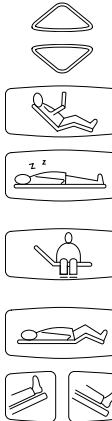

- Pulse Arriba para subir la cama.
- Pulse Abajo para bajar la cama.
- Posición de sentado
- Somier horizontal
- Botón "Fuera de cama" (eleva el respaldo y deja horizontal la sección de los muslos)
- Sección de los muslos
- Sección de las piernas

4.6 Ruedas giratorias y frenos



¡PRECAUCIÓN!

Riesgo de atrapamiento o aplastamiento de los dedos

Todos los frenos se accionan con el pie.
– No suelte el freno con los dedos.



¡PRECAUCIÓN!

Riesgo de lesiones

Si los frenos no están bloqueados, el usuario puede caerse al entrar en la cama o bajar de ella.
– Bloquee siempre los frenos antes de que el usuario entre o salga de la cama o cuando atienda al usuario.



Las ruedas giratorias pueden dejar marcas en distintos tipos de superficies de suelos absorbentes, como los suelos sin tratar o dañados. Para evitar que queden marcas, *Invacare®* le recomienda colocar un tipo de protección adecuado entre las ruedas giratorias y el suelo.

4.6.1 Sistema de freno centralizado

Todas las ruedas se bloquean bloqueando uno de los pedales.

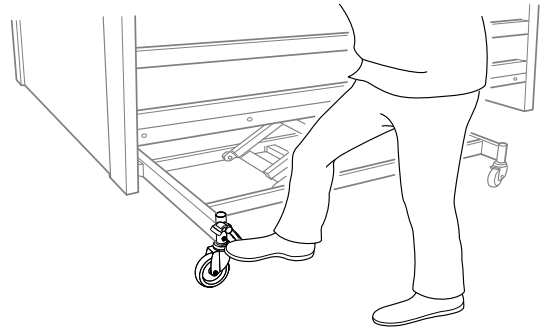

Colóquese siempre en medio del lado largo de la cama cuando bloquee los frenos.

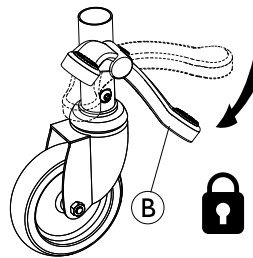

1. Bloqueo de los frenos:
Pise el pedal rojo (B)

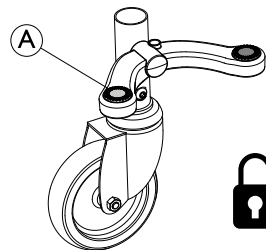

1. Desbloqueo de los frenos
Pise el pedal verde (A) hasta que el freno esté en la **posición neutra** = Los dos pedales en el mismo nivel.

Rueda giratoria dirigible (opcional)

La cama con sistema de frenado central puede estar equipada con una rueda giratoria dirigible que se controla con el pedal de freno central.

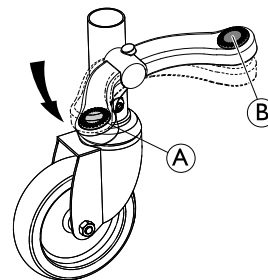

1. Activación de la dirección:
Cuando el freno esté en la posición neutra, pise el pedal verde (A).
2. Desactivación de la dirección:
Cuando la dirección esté activada, pulse el pedal rojo (B) hasta que el freno esté en la posición neutra.

4.7 Incorporador



¡ADVERTENCIA! Riesgo de lesiones

La cama puede volcarse si se usa la empuñadura mientras el incorporador está apartado de la cama.

- El incorporador siempre debe colocarse con la empuñadura suspendida sobre el área de la cama.
- No supere la carga máxima del incorporador, 80 kg.

4.7.1 Coloque el incorporador

El incorporador puede colocarse en la parte izquierda o derecha del extremo de la cabeza de la cama.

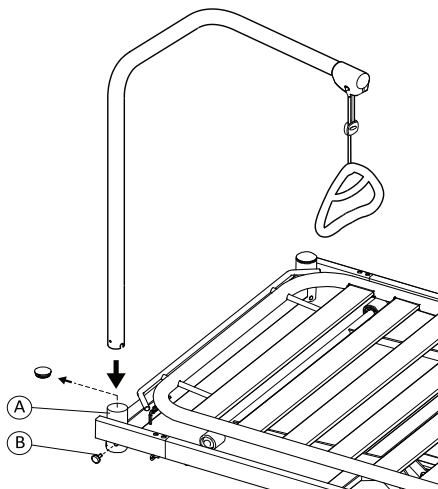

1. Retire el tapón de plástico del tubo del incorporador (A) en el extremo de la cabeza de la cama.
2. Introduzca el incorporador en su tubo y fíjelo con la palomilla (B).



El incorporador giratorio no debe fijarse con una palomilla para que pueda abatirse hacia el lateral de la cama.

4.7.2 Ajuste de la altura de la empuñadura

La altura de la empuñadura debe ajustarse siempre a las necesidades del usuario.

- 1.
- 2.

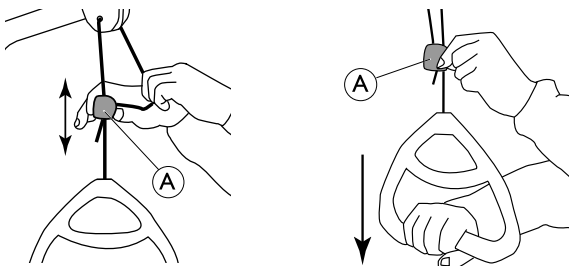

1. Mantenga fuera el cordón mientras desliza el cierre de plástico (A) hacia arriba o hacia abajo hasta que la empuñadura llegue a la altura deseada.
2. Bloquee la empuñadura presionando el cordón para volver a introducirlo en el cierre (A) y tire de la empuñadura hacia abajo.



AVISO

- Después de ajustar la altura de la empuñadura:
- Compruebe que los dos cordones situados sobre el cierre del cordón son paralelos y están dentro del cierre.
 - Asegúrese de que el cordón está bien bloqueado tirando con fuerza de la empuñadura.

4.8 Posiciones de emergencia

En caso de una emergencia médica, podría ser necesario colocar todas o ciertas secciones de somier en una posición plana, por ejemplo, una sección trasera plana para la resucitación cardiopulmonar (RCP).

Para colocar una sección del somier en una posición plana,

- utilice la función correspondiente en el mando

O BIEN

- en caso de fallo de alimentación o de que sea necesaria una acción urgente, utilice la liberación de emergencia manual y baje la sección del somier.

Consulte 4.8.1 Liberación de emergencia de una sección del somier, página 15.

4.8.1 Liberación de emergencia de una sección del somier

En caso de un fallo del motor o del suministro eléctrico, podría necesitarse un mecanismo de liberación de emergencia del respaldo o la sección de muslos/piernas. NO se puede disponer de un mecanismo de liberación de emergencia para el ajuste de la altura.



¡PRECAUCIÓN!

Riesgo de lesiones

- Se necesitan al menos dos personas para una liberación de emergencia de una sección del somier.
- Cuando se libera una sección del somier, podría bajar rápidamente. No coloque los dedos debajo del somier al bajarlo.



AVISO

- Desconecte el enchufe de la toma de red de suministro eléctrico antes de una liberación de emergencia del somier.

1. Ambas personas deben sostener la sección del colchón.
2. Una de ellas coloca el motor en cuestión y tira del pasador de seguridad.

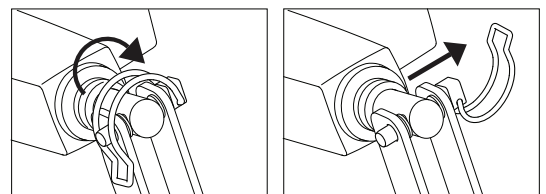

3. A continuación, las dos deben bajar lentamente la sección del colchón hasta que llegue a la posición más baja.

5 Mantenimiento

5.1 Información sobre mantenimiento general



¡PRECAUCIÓN!

Riesgo de lesiones o daños

- No realice ningún procedimiento de reparación o mantenimiento mientras se esté utilizando el producto.

Siga los procedimientos de mantenimiento descritos en este manual para garantizar el funcionamiento continuado del producto.

En el manual de servicio de este producto se describen otros procedimientos de inspección y mantenimiento, que deben ser realizados por un técnico cualificado. Invacare puede facilitarle los manuales de servicio.

5.1.1 Intervalo de mantenimiento

Recomendamos encarecidamente que se realice un mantenimiento completo un año sí y otro no, así como una revisión anual de los pistones.

Póngase en contacto con su proveedor de Invacare o con el departamento de servicio técnico interno para obtener asistencia.

5.2 Inspecciones diarias



¡ADVERTENCIA!

Riesgo de lesiones o daños

El desgaste o deterioro de las piezas puede afectar a la seguridad del producto.

- El producto deberá comprobarse cada vez que se utilice.
- No utilice el producto si observa daños o tiene dudas sobre la seguridad de alguna de sus piezas. Póngase en contacto inmediatamente con el proveedor de Invacare y asegúrese de que el producto no se utiliza hasta que se hayan realizado todas las reparaciones.

Lista de verificación de la inspección diaria

- Inspeccione visualmente la cama. Compruebe si las piezas presentan signos de desgaste o deterioro externo.
- Examine toda la estructura, los puntos de conexión, las piezas sometidas a tensión y cualquier engranaje, para comprobar si tienen grietas, están deshilachados o presentan signos de deformación o desgaste.
- Compruebe que el mando y todos los pistones funcionan correctamente.

5.3 Limpieza y desinfección

5.3.1 Información general de seguridad



¡PRECAUCIÓN!

Riesgo de contaminación

- Adopte las precauciones necesarias y utilice el equipo de protección adecuado.



¡PRECAUCIÓN!

Riesgo de descarga eléctrica y daños en el producto

- Apague el dispositivo y desconéctelo de la red eléctrica, si procede.
- Al limpiar componentes electrónicos, tenga en cuenta su clase de protección con respecto a la entrada de agua.
- Asegúrese de que no salpique agua sobre el enchufe o la toma de pared.
- No toque la toma de corriente con las manos mojadas.



AVISO

Seguir métodos erróneos o utilizar fluidos incorrectos puede dañar o deteriorar el producto.

- Todos los productos de limpieza y desinfectantes empleados deben ser eficaces, compatibles entre sí y deben proteger los materiales que se van a limpiar.
- Nunca utilice fluidos corrosivos (álcalis, ácidos, etc.) ni productos de limpieza abrasivos. Recomendamos usar un producto de limpieza doméstico normal, como líquido lavavajillas, si no se especifica lo contrario en las instrucciones de limpieza.
- No utilice disolventes (decapantes de celulosa, acetona, etc.) que cambien la estructura del plástico o disuelvan las etiquetas adheridas.
- Asegúrese siempre de que el producto se haya secado por completo antes de utilizarlo de nuevo.



Para la limpieza y desinfección en entornos clínicos o de atención sanitaria a largo plazo, siga los procedimientos internos.

5.3.2 Intervalos de limpieza



AVISO

La limpieza y la desinfección regulares mejoran el funcionamiento correcto, aumentan la vida útil y evitan la contaminación.

Limpie y desinfecte el producto:

- periódicamente mientras esté en uso,
- antes y después de cualquier procedimiento de mantenimiento,
- cuando haya estado en contacto con fluidos corporales,
- antes de usarlo con un nuevo usuario.

5.3.3 Instrucciones de limpieza



AVISO

Solo ciertos componentes del producto pueden limpiarse en sistemas de lavado automático o mediante equipos de limpieza de alta presión.

- Para obtener más información sobre la limpieza en sistemas de lavado automático o mediante equipos de limpieza de alta presión, consulte el manual de servicio del producto
- Todos los demás componentes deben limpiarse a mano.

Limpeza a mano

Todos los componentes (excepto tejidos extraíbles)

- Producto de limpieza: Recomendamos usar un detergente suave con pH neutro o casi neutro (5-9).

 Se pueden utilizar productos de consumo disponibles comercialmente, como lavavajillas para lavar a mano o limpiadores multiuso. Lea las instrucciones de la etiqueta del producto de limpieza y utilícelo en la concentración indicada.

- Temperatura máxima del agua: 40 °C
1. Frote las superficies minuciosamente con un paño suave ligeramente humedecido con solución de detergente hasta eliminar toda la suciedad visible.
 2. Retire todos los residuos de detergente con un paño limpio húmedo.
 3. Séquelas con un paño limpio suave.

Tejidos extraíbles (incluye los colchones y la tapicería)

- Consulte la etiqueta adherida en cada producto.

5.3.4 Instrucciones de desinfección

En la atención domiciliaria

- Desinfectante: Se recomienda usar un desinfectante para superficies a base de alcohol (con 70-90 % de alcohol).

 Lea las instrucciones de la etiqueta del desinfectante, que proporciona información sobre el espectro de actividad (bacterias, hongos o virus), la compatibilidad con distintos materiales y el tiempo de exposición correcto.

1. Asegúrese de que las superficies estén limpias antes de desinfectarlas.
2. Humedezca un paño suave y limpie-desinfecte todas las superficies accesibles; manténgalas humedecidas durante el tiempo de exposición indicado en la etiqueta del desinfectante.
3. Deje que el producto se seque al aire.

En la atención institucional

Siga los procedimientos de desinfección del centro y utilice exclusivamente los desinfectantes y métodos especificados.

5.4 Lubricación

Revise los puntos de lubricación de la cama y engráselos del modo adecuado, al menos cada dos años, de acuerdo con las especificaciones del manual de servicio.

6 Después del uso

6.1 Eliminación

Proteja el medio ambiente y recicle este producto a través de la planta de reciclaje más próxima cuando llegue al final de su vida útil.

Desmunte el producto y sus componentes para separar y reciclar individualmente los diferentes materiales.

La eliminación y el reciclaje de los productos usados y de sus embalajes debe llevarse a cabo conforme a las normativas legales relativas al tratamiento de residuos vigentes en cada país. Póngase en contacto con su empresa de gestión de residuos local para obtener más información al respecto.

6.2 Reacondicionamiento

El producto se puede reutilizar. Para reacondicionar el producto para un nuevo usuario, lleve a cabo las siguientes acciones:

- Inspección
- Limpieza y desinfección

Para obtener información detallada, consulte 5 *Mantenimiento, página 16* y el manual de servicio de este producto.

Asegúrese de que el manual del usuario se entregue con el producto.

Si se detecta algún daño o un funcionamiento deficiente, no reutilice el producto.

7 Solución de problemas

7.1 Solución de problemas

Síntoma	Posible causa	Solución
La sección de la cama no se mueve.	Se ha llegado al final del recorrido.	Use el botón opuesto.
Cama completa: no se activa ninguna función eléctrica.	La cama no está enchufada.	Enchufe el cable de alimentación.
	El mando no se ha conectado.	Compruebe que el mando está correctamente conectado a la unidad de control.
	Mando defectuoso.	Llame al distribuidor o al técnico para sustituir el mando.
	Unidad de control defectuosa.	Llame al distribuidor o al técnico para sustituir la unidad de control.
	Cables enredados o pinzados.	Llame al distribuidor o al técnico para sustituir los cables.
La barandilla no se abre o se cierra.	Mecanismo de bloqueo defectuoso.	Llame al distribuidor o al técnico para reparar la barandilla.

8 Datos Técnicos

8.1 Dimensiones de la cama

- Todas las medidas se expresan en cm.
- Todos los ángulos se indican en grados.
- Todas las medidas y los ángulos se indican sin tolerancias.

Las medidas de longitud se indican para una cama no extendida. La cama puede extenderse 5 y 10 cm respectivamente en ambos extremos.

Las medidas de altura se indican para una cama con ruedas de 10 cm de diámetro. Con ruedas más grandes o más pequeñas, las alturas varían en consecuencia.

Invacare® se reserva el derecho de cambiar las medidas y los ángulos indicados sin previo aviso.

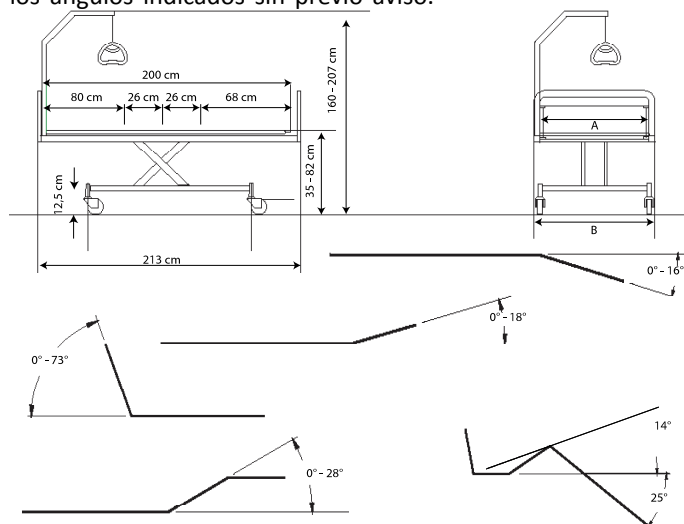



SB 755	
Ancho del somier A	85 / 90 / 105 / 120 cm
Ancho total B	95 / 100 / 115 / 130 cm
Longitud del somier	200 (80+26+26+68) cm
Longitud total	213 cm
Altura de la cama al suelo	35-82 cm
Altura de la base al suelo	15 cm
Altura total (con incorporador)	160-207 cm

8.2 Dimensiones de las barandillas

Barandilla	Tipo	Medidas	Información
Line estándar	Barandilla de aluminio de longitud completa	206 cm × 40 cm	Montada sobre las guías de los paneles. Botones de desbloqueo en la parte central.

Line extensible	Barandilla de aluminio de longitud completa con extensión telescópica	206-226 cm × 40 cm	Montada sobre las guías de los paneles. Botones de desbloqueo en la parte central.
Britt V	Barandilla de madera de longitud completa	205 cm × 40 cm	Montada sobre las guías de los paneles. Botones de desbloqueo en la parte central.
Scala Basic 2 / Scala Basic Plus 2	Barandilla lateral plegable de acero de 3/4 de longitud	168 cm × 40 cm	Montada en el tubo lateral. Botón de desbloqueo en la sección de la cabeza.
Scala Medium 2	Barandilla lateral plegable de acero de 3/4 de longitud	165 cm × 46 cm	Montada en el tubo lateral. Botón de desbloqueo en la sección de la cabeza.
Scala Decubi 2	Barandilla lateral plegable de acero de 3/4 de longitud	168 cm × 54 cm	Montada en el tubo lateral. Botón de desbloqueo en la sección de la cabeza.
Verso II	Barandilla lateral plegable de acero de 3/4 de longitud	156 cm × 40 cm	Montada en el tubo lateral. Botón de desbloqueo en la sección de los pies.

8.3 Pesos máximos

	Peso máx. del usuario (siempre y cuando el peso del colchón y los accesorios no exceda los 35 kg)	200 kg
	Carga máx. de utilización segura (incluyendo accesorios)	235 kg

8.4 Pesos

	Somier [anchura de 85/90 cm]	Somier [anchura de 105 cm]	Somier [anchura de 120 cm]
Cama completa (sin accesorios)	88 kg	107 kg	117 kg
Somier (mitad superior)	25 kg	34 kg	37 kg
Somier (mitad inferior)	23 kg	33 kg	36 kg
Brazos de soporte (estándar)	40 kg	40 kg	44 kg
Brazos de soporte (desmontables)	18 kg	—	—

Pesos | Piezas y opciones de la cama

	Somier [anchura de 85/90 cm]	Somier [anchura de 105 cm]	Somier [anchura de 120 cm]
Barandilla Line	4,5 kg/unidad	4,5 kg/unidad	4,5 kg/unidad
Barandilla Line (extensible)	6,5 kg/unidad	6,5 kg/unidad	6,5 kg/unidad
Barandilla Britt V	7,7 kg/unidad	7,7 kg/unidad	7,7 kg/unidad
Barandilla Britt V (extendida +10)	9,1 kg	9,1 kg	9,1 kg
Barandilla Britt V (extendida +20)	9,5 kg	9,5 kg	9,5 kg
Barandilla Scala 2	7,4 kg/unidad	7,4 kg/unidad	7,4 kg/unidad
Barandilla Verso II	9,3 kg	9,3 kg	9,3 kg
Extremo de la cama Emma	7 kg/unidad	—	—
Extremo de la cama Victoria	10 kg/unidad	—	—
Extremo de la cama Susanne	8,5 kg/unidad	9,5 kg/unidad	10,5 kg/unidad
Extremo de la cama Sophie	8,5 kg/unidad	9,5 kg/unidad	10,5 kg/unidad
Extremo de la cama Anita	9 kg/unidad	—	—
Extremo de la cama Piggy	6 kg/unidad	—	—

Extremo de la cama Olivia	9,5 / 10 kg (extremo de la cabeza) 6,5 kg (piecero)	—	—
Incorporador	4,2 kg	4,2 kg	4,2 kg

Pesos | Panel lateral de madera

	Panel [longitud de 200 cm]	Panel [longitud de 210 cm]	Panel [longitud de 220 cm]
Para extremo de la cama estándar	5,7 kg	5,9 kg	6,2 kg
Para extremo de la cama abatido	6,6 kg	6,8 kg	7,1 kg
Para su uso con la barandilla Scala	7,1 kg	7,4 kg	7,7 kg

8.5 Tamaños de colchón permitidos

Alturas y longitudes de colchón permitidas

 Las **alturas** y **longitudes** permitidas dependen del modelo de barandilla utilizado

Barandillas	Tamaños de colchón permitidos		
	Altura máx. (cm)	Altura mín. (cm)	Longitud mín. (cm)
Line/Line extensible	18	12	200
Britt V	18	12	200
Scala Basic 2	15	8	200
Scala Basic Plus 2	15	8	200
Scala Medium 2	20	8	200
Scala Decubi 2	29	21	200
Verso II	18	10	200

Anchuras de colchón permitidas

 Las **anchuras** permitidas se aplican a todos los modelos de barandilla

Anchura de la cama	Anchura de colchón permitida
85 cm	83-85 cm
90 cm	88-90 cm
105 cm	103-105 cm
120 cm	118-120 cm

8.6 Materiales

Plataforma del colchón	Acero (con recubrimiento en polvo) o aluminio
Chasis inferior y brazos de soporte	Acero (con recubrimiento en polvo)
Extremos de la cama	Madera o MDF (soportes de fijación galvanizados)
Barandillas	Acero (con recubrimiento en polvo), madera o aluminio
Incorporador	Acero (con recubrimiento en polvo), PP y POM
Carcasa de los pistones, mando, caja de control, ruedas y otras piezas de plástico	Material conforme al marcado (PA, PP, PE, ABS)
Tornillos y tuercas	Acero (galvanizado)

8.7 Condiciones ambientales

	Almacenamiento y transporte	Funcionamiento
Temperatura	De -10 °C a +50 °C	de +5 °C a +40 °C
Humedad relativa	Del 20 % al 80 % sin condensación	
Presión atmosférica	De 700 hPa a 1060 hPa	



Deje que el producto alcance la temperatura de funcionamiento antes de utilizarlo:

- El calentamiento a partir de la temperatura de almacenamiento mínima puede tardar hasta 24 horas.
- El enfriamiento a partir de la temperatura de almacenamiento máxima puede tardar hasta 24 horas.

8.8 Sistema eléctrico

Voltaje	Uin 100–240 voltios, CA, 50/60 Hz (CA = corriente alterna)
Corriente de entrada máxima	lin máx. 2,5 amperios
Intermitente (funcionamiento periódico del motor)	10 % 2 min. ON / 18 min. OFF
Clase de aislamiento	Equipo de CLASE II
Pieza aplicada de tipo B	Pieza aplicada de conformidad con los requisitos especificados para la protección contra descargas eléctricas según la norma IEC 60601-1.
Nivel acústico	55 dB (A)
Grado de protección	La unidad de control, los motores y el mando están protegidos según las normas IPx6 o IPx6w (en función de la configuración). Compruebe la etiqueta de producto de la cama y las etiquetas de los distintos dispositivos eléctricos para ver cuál es la clase IP correcta. La clasificación IP más baja define la clasificación general de la cama. IPx6: el sistema está protegido contra el agua proyectada desde cualquier dirección (sin alta presión). IPx6w: el sistema está protegido contra el agua a alta presión y contra el vapor de agua proyectado desde cualquier dirección.



La cama no dispone de aislador (interruptor principal). Si necesita desconectar los sistemas eléctricos de la cama, desenchúfela de la toma de corriente.

9 Compatibilidad electromagnética (EMC)

9.1 Información general sobre EMC

Los equipos eléctricos médicos deben instalarse y utilizarse de acuerdo con la información sobre EMC de este manual.

Este equipo se ha probado y cumple con los límites de EMC establecidos por IEC/EN 60601-1-2 para equipos de Clase B.

Los equipos de comunicaciones por radiofrecuencia portátiles y móviles pueden afectar al funcionamiento de este producto.

Otros dispositivos pueden experimentar interferencias provocadas incluso por los bajos niveles de emisiones electromagnéticas permitidos por el estándar anterior. Para determinar si la emisión de este producto es la causa de la interferencia, hágalo funcionar y párelo después. Si la interferencia con el funcionamiento del otro dispositivo se interrumpe, entonces este producto es el causante. En esos casos excepcionales, la interferencia se puede reducir o corregir mediante las siguientes acciones:

- Cambie de posición el equipo, reubíquelo o aumente la separación entre los dispositivos.

9.2 Emisiones electromagnéticas

Directrices y declaración del fabricante

Este producto se ha diseñado para utilizarse en el entorno electromagnético que se especifica a continuación. El cliente o usuario de este producto debe comprobar que se utiliza en dicho entorno.

Prueba de emisiones	Cumplimiento	Entorno electromagnético: guía
Emisiones de RF CISPR 11	Grupo I	Este producto utiliza energía de RF únicamente para su funcionamiento interno. Por lo tanto, sus emisiones de RF son muy bajas y no es probable que causen interferencias con equipos electrónicos cercanos.
Emisiones de RF CISPR 11	Clase B	Este producto es adecuado para su uso en todos los establecimientos, incluidos los establecimientos domésticos y aquellos conectados directamente a la red pública de suministro de baja tensión que abastece servicios utilizados para fines domésticos.
Emisiones de armónicos IEC 61000-3-2	Clase A	
Fluctuaciones de tensión/emisiones de parpadeo IEC 61000-3-3	Cumple	

9.3 Inmunidad electromagnética

Directrices y declaración del fabricante

Este producto se ha diseñado para utilizarse en el entorno electromagnético que se especifica a continuación. El cliente o usuario de este producto debe comprobar que se utiliza en dicho entorno.

Prueba de inmunidad	Nivel de prueba/cumplimiento	Entorno electromagnético: guía
Descarga electrostática (ESD) IEC 61000-4-2	± 8 kV contacto ± 2 kV, ± 4 kV, ± 8 kV, ± 15 kV aire	Los suelos deben ser de madera, de cemento o de baldosas de cerámica. Si los suelos están cubiertos con material sintético, la humedad relativa debería ser de al menos un 30 %.
Transitorios y pulsos electrostáticos IEC 61000-4-4	± 2 kV para las líneas de suministro eléctrico; 100 kHz de frecuencia de entrada ± 1 kV para las líneas de suministro de entrada y salida; 100 kHz de frecuencia de entrada	La calidad de la red de suministro eléctrico debería ser la habitual de un entorno comercial u hospitalario.
Sobretensión IEC 61000-4-5	± 1 kV de línea a línea ± 2 kV de línea a toma de tierra	La calidad de la red de suministro eléctrico debería ser la habitual de un entorno comercial u hospitalario.

Prueba de inmunidad	Nivel de prueba/cumplimiento	Entorno electromagnético: guía
Caídas de tensión, interrupciones breves y variaciones de voltaje en las líneas de suministro de entrada IEC 61000-4-11	< 0 % U_T durante 0,5 ciclo en pasos de 45° 0 % U_T durante 1 ciclo 70 % U_T durante 25/30 ciclos < 5 % U_T durante 250/300 ciclos	La calidad de la red de suministro eléctrico debería ser la habitual de un entorno comercial u hospitalario. Si el usuario de este producto necesita que esté operativo durante las interrupciones del suministro de energía, se recomienda alimentar el producto mediante un sistema de alimentación ininterrumpida o una batería. U_T es el voltaje de corriente alterna de la red antes de la aplicación del nivel de prueba.
Campo magnético de la frecuencia de alimentación (50/60 Hz) IEC 61000-4-8	30 A/m	Los campos magnéticos de frecuencia de alimentación deberían estar en los niveles característicos de un entorno hospitalario o comercial.
RF conducida IEC 61000-4-6	3 V 150 kHz a 80 Mhz 6 V en bandas ISM y bandas de radioaficionados	No es posible predecir teóricamente con exactitud la intensidad de campo de los transmisores fijos, como las emisoras de radioaficionados, las estaciones base de radioteléfonos (móviles/inalámbricos) y de radios móviles terrestres, así como las emisoras de radio AM y FM y de televisión. Para evaluar el entorno electromagnético causado por transmisores de RF fijos, debería realizarse un estudio electromagnético del emplazamiento. Si la intensidad del campo del emplazamiento en el que se utiliza este producto supera el nivel de cumplimiento de RF indicado anteriormente, es necesario observar el producto para comprobar que funciona correctamente. Si se observa un funcionamiento anormal, será preciso tomar las medidas necesarias, como la reorientación o reubicación del producto. Es posible que se produzcan interferencias cerca de los equipos marcados con el símbolo siguiente: 
RF radiada IEC 61000-4-3	10 V/m 80 Mhz a 2,7 GHz Para las especificaciones de prueba de 385 MHz - 5785 MHz sobre la inmunidad a los equipos de comunicación inalámbricos por radiofrecuencia, consulte la tabla 9 de IEC 60601-1-2	No deben usarse equipos de comunicaciones por radiofrecuencia móviles y portátiles a menos de 30 cm de cualquiera de las piezas de este producto, incluidos los cables.

 Estas directrices no se aplican en todas las situaciones. La propagación electromagnética se ve afectada por la absorción y la reflexión en estructuras, objetos y personas.

9.4 Especificaciones de la prueba sobre la inmunidad a los equipos de comunicaciones inalámbricas por radiofrecuencia

IEC 60601-1-2 — Tabla 9

Frecuencia de la prueba (MHz)	Banda ^{a)} (MHz)	Servicio ^{a)}	Modulación ^{b)}	Nivel de prueba de inmunidad (V/m)
385	380 - 390	TETRA 400	Modulación de pulsación ^{b)} 18 Hz	27
450	430 - 470	GMRS 460, FRS 460	FM ^{c)} ± 5 kHz desviación 1 kHz seno	28

Frecuencia de la prueba (MHz)	Banda ^{a)} (MHz)	Servicio ^{a)}	Modulación ^{b)}	Nivel de prueba de inmunidad (V/m)
710 745 788	704 - 787	Banda LTE 13, 17	Modulación de pulsación ^{b)} 217 Hz	9
810 870 930	800 - 960	GSM 800/900, TETRA 800, iDEN 820, CDMA 850, banda LTE 5	Modulación de pulsación ^{b)} 18 Hz	28
1720 1845 1970	1700 - 1990	GSM 1800; CDMA 1900; GSM 1900; DECT; banda LTE 1, 3, 4, 25; UMTS	Modulación de pulsación ^{b)} 217 Hz	28
2450	2400 - 2570	Bluetooth, WLAN, 802.11 b/g/n, RFID 2450, banda LTE 7	Modulación de pulsación ^{b)} 217 Hz	28
5240 5500 5785	5100 - 5800	WLAN 802.11 a/n	Modulación de pulsación ^{b)} 217 Hz	9

 Si es necesario para alcanzar el nivel de prueba de inmunidad, la distancia entre la antena transmisora y el equipo o sistema eléctrico médico puede reducirse a 1 m. La distancia de prueba de 1 m está permitida por IEC 61000-4-3.

^{a)} Para algunos servicios, solo se incluyen las frecuencias ascendentes (uplink).

^{b)} El portador se modulará con una señal de onda cuadrada de ciclo de trabajo del 50 %.

^{c)} Como alternativa a la modulación FM, se puede utilizar una modulación de pulsación del 50 % a 18 Hz, ya que, aunque no representa una modulación real, sería el peor de los casos.



España:

Invacare S.A.
Avenida del Oeste, 50 – 1º-1ª
Valencia-46001
Tel: (34) 972 493 214
contactsp@invacare.com
www.invacare.es



Invacare UK Operations Limited
Unit 4, Pencoed Technology
Park, Pencoed
Bridgend CF35 5AQ
UK



Invacare Portugal, Lda
Rua Estrada Velha 949
4465-784 Leça do Balio
Portugal



1641440-M
2024-08-14



Making Life's Experiences Possible®



Yes, you can.®