

Invacare® LiNX

DLX-REM500

**sv**    **Manöverbox**  
**Bruksanvisning**

Den här bruksanvisningen MÅSTE ges till den som ska använda produkten.  
INNAN du använder produkten MÅSTE du läsa denna bruksanvisning och spara den för  
framtida behov.



**Yes, you can.®**

# Innehållsförteckning

<b>1 Allmänt</b>	<b>4</b>
1.1 Om den här bruksanvisningen	4
1.2 Symboler som används i manualen	4
1.3 Garanti	5
1.4 Livslängd	5
1.5 Ansvarsbegränsning	5
1.6 Allmän säkerhetsinformation	5
<b>2 Komponenter</b>	<b>7</b>
2.1 Användargränssnitt DLX-REM500	7
2.2 Översikt över skärmsammansättningen	7
2.2.1 Batteriindikator	7
2.2.2 Statusfält	7
2.2.3 Översikt över funktionspanel för användare	8
2.3 Navigeringsknapp	11
2.4 Etiketter på produkten	12
<b>3 Förberedelser</b>	<b>15</b>
3.1 Allmän information om installation	15
3.1.1 Villkorlig kontrollinmatning/-utmatning (kontroll-IO)	15
3.2 Ledningar	15
3.3 Ansluta manöverboxen	16

<b>4 Användning</b>	<b>17</b>
4.1 Slå på/stänga av manöverboxen	17
4.2 Menyskärm	18
4.2.1 Kontroller på statusskärmen	19
4.2.2 Konfigurera tiden	20
4.2.3 Låsa skärmen för att undvika oavsiktlig respons	20
4.2.4 Konfigurera inställningar	21
4.2.5 Konfigurera odometern	23
4.3 Välja funktioner	24
4.3.1 Sitsfunktionsbegränsningar	24
4.4 Använda direktnavigering	24
4.4.1 Drag-och-tryckläge	24
4.4.2 Tap-Only Mode (Tryck endast-läge)	25
4.4.3 Kontrollinmatning (CI)	25
4.5 Använda indirekt navigering	26
4.5.1 Kvadrantmappning	28
4.5.2 Menu Select (Menyval)	29
4.5.3 Punkter för navigeringsinmatning i menyval	31
4.5.4 Menu Scan (Menysökning)	32
4.5.5 Inmatningspunkter för navigering i menyskanning	34
4.6 Använda flerfunktionsknapparna	36
4.7 Proportionellt/Diskret körläge	36
4.7.1 Använda joysticken	36
4.7.2 Styra maxhastigheten	37
4.8 Nödstopp	38
4.9 Låst körläge	38

© 2024 Invacare Corporation

Med ensamrätt. Återpublicering, kopiering eller förändring, helt eller delvis, är inte tillåten utan föregående skriftligt tillstånd från Invacare. Varumärken betecknas med ™ och ®. Samtliga varumärken tillhör eller är licensierade till Invacare Corporation eller dess dotterbolag om ingenting annat anges.

4.9.1	Extern stoppknapp	40	4.18.2	Konfigurera Brytarkontroll (Android)	71
4.9.2	1 steg uppåt	41	4.18.3	Konfigurera Brytarkontroll (iOS)	72
4.9.3	3 steg uppåt	42	4.18.4	Hantera brytarkontroll	73
4.9.4	5 steg uppåt	43	4.19	Hörbara signaler	74
4.9.5	3 steg uppåt/nedåt	44	4.20	Använda sekundära ingångar	77
4.9.6	5 steg uppåt/nedåt	45	4.20.1	Använda svängbar hakkontroll	78
4.9.7	Farthållare	46	4.20.2	Använda Pediatric Compact-joysticken	80
4.10	Använda belysningsfunktioner och signalhorn	47	4.20.3	Använda Micro Extremity Control-joysticken	80
4.10.1	Använda positionslamporna	47	4.20.4	Använda Compact Single Switch-joysticken	81
4.10.2	Använda varningsblinkarna	48	4.20.5	Använda sug- och blåskontrollen	81
4.10.3	Använda körriktningsvisarna	49	4.20.6	Använda sug- och blåshuvudstödet	83
4.10.4	Använda signalhornet	50	4.20.7	Använda huvudstödet	85
4.11	Via ett supportfunktionspanel kan du styra belysningsfunktionerna och tuta	50	4.20.8	Använda Styrning med fyra närhetssensorer	87
4.12	Låsa/låsa upp manöverboxen	51	4.20.9	Använda den trådlösa stoppknappen	88
4.13	Viloläge	51	4.20.10	Använda den trådlösa musematorn	89
4.14	Sömnläge	52	4.21	Inaktivera Bluetooth	91
4.15	Använda elektriska sitsfunktioner	53	4.22	Ladda batterierna	92
4.15.1	Genom sitsfunktionspaneler	53	4.22.1	Batterilarm	93
4.15.2	Genom externa brytare	55	4.23	Använda USB-laddaren	94
4.15.3	Hastighetsreducering och sitsfunktionsbegränsningar	58	<b>5</b>	<b>Underhåll</b>	<b>95</b>
4.16	Konfigurera anslutningsfunktionspaneler	59	5.1	Byta ut munstycke	95
4.16.1	Parkoppla LiNX-systemet	60	5.2	Byta ut salivstopparen	95
4.16.2	Koppla anslutningsfunktionspanelen till användarens enhet	62	5.3	Rengöra sug- och blåskontrollen	95
4.16.3	Ansluta enheter till LiNX-systemet	63	<b>6</b>	<b>Felsökning</b>	<b>96</b>
4.16.4	Ta bort parkopplade enheter	64	6.1	Felsökning	96
4.16.5	Välja en anslutningsfunktionspanel	65	6.1.1	Felkoder och diagnoskoder	96
4.17	Muskontroll	66	6.2	OON (“Out Of Neutral”)	97
4.17.1	Ställa in en muskontroll	66	<b>7</b>	<b>Tekniska data</b>	<b>99</b>
4.17.2	Använda muskontrollen	69	7.1	Tekniska specifikationer	99
4.18	Brytarkontroll	70			
4.18.1	Ställa in Brytarkontroll	70			

# 1 Allmänt

## 1.1 Om den här bruksanvisningen

Detta dokument är ett komplement till produktens användardokumentation.

Denna komponent har i sig själv ingen CE-märkning eller ett UKCA-märke, men är del av en produkt som uppfyller kraven enligt förordningen 2017/745 klass I och del II UK MDR 2002 (efter ändringar) klass I om medicintekniska produkter. Den täcks därmed av produktens CE- och UKCA-märken. Se produktens användarguide för mer information.

Använd endast denna komponent om du har läst och förstått denna handbok. Kontakta hälso- och sjukvårdspersonal som känner till dina medicinska tillstånd och rådgör med personalen om korrekt användning och nödvändig justering.

Observera att det kan finnas avsnitt i denna bruksanvisning som inte gäller för din komponent eftersom bruksanvisningen avser alla tillgängliga modeller (vid tidpunkten för tryckning). Om inget annat anges hänvisar varje avsnitt i denna bruksanvisning till alla modeller av produkten. Invacare förbehåller sig rätten att ändra komponentspecifikationerna utan ytterligare meddelande.

Kontrollera att du har den senaste versionen av detta dokument innan du läser det. Du hittar den senaste versionen som PDF-fil på Invacares webbplats. Tidigare produktversioner kanske inte beskrivs i den här handbokens aktuella revision. Om du behöver hjälp, kontakta Invacare.

Om du tycker att teckensnittstorleken i den tryckta versionen av bruksanvisningen är svår att läsa kan du ladda ned PDF-versionen från webbplatsen. Du kan sedan förstora PDF-filen på skärmen till en teckensnittstorlek som passar dig bättre.

Kontakta en Invacare-representant om du vill ha mer information om komponenten, till exempel säkerhetsmeddelanden och återkallelser. Adresser finns i slutet av det här dokumentet.

Om en allvarlig incident inträffar med komponenten bör du informera tillverkaren och den behöriga myndigheten i ditt land.

## 1.2 Symboler som används i manualen

Symboler och signalord som används i denna manual och gäller för faror eller farliga förfaranden som kan leda till personskador eller materiella skador. Nedan finns information om signalordens betydelser.



### **WARNING!**

Indikerar en riskfylld situation som kan leda till allvarlig skada eller dödsfall om den inte undviks.



### **OBSERVERA!**

Indikerar en riskfylld situation som kan leda till lättare skador om den inte undviks.



### **OBS!**

Informerar om en riskfylld situation som kan leda till skada på egendom om den inte undviks.



### **Tips och rekommendationer**

Ger användbara råd, rekommendationer och information för en effektiv och problemfri användning.



### **Verktyg**

Identifierar vilka verktyg, komponenter och föremål som behövs för att utföra visst arbete.



## Andra symboler

(Gäller inte alla manualer)



### Ansvarig person i Storbritannien

Indikerar om en produkt inte är tillverkad i Storbritannien.



### Triman

Anger återvinnings- och sorteringsregler (endast relevant för Frankrike).

## 1.3 Garanti

Garantivillkoren ingår i de allmänna villkor som gäller för de olika länder där produkten säljs.

## 1.4 Livslängd

Vi uppskattar denna produkts förväntade livslängd till fem år om den används i enlighet med den avsedda användning som beskrivs i den här dokumentationen och om alla underhålls- och servicekrav uppfylls. Den förväntade livslängden kan bli ännu längre om produkten används varsamt och underhålls på rätt sätt, och så länge tekniska och forskningsmässiga framsteg inte leder till några tekniska begränsningar. Livslängden kan även avsevärt förkortas vid intensiv eller felaktig användning. Det faktum att denna produkt har en förväntad livslängd utgör inte någon ytterligare garanti.

## 1.5 Ansvarsbegränsning

Invacare ansvarar inte för skador som uppkommer till följd av

- att bruksanvisningen inte följs
- felaktig användning
- normalt slitage

- felaktig montering eller inställning som utförs av köparen eller tredje part
- tekniska ändringar
- obehöriga ändringar och/eller användning av olämpliga reservdelar

## 1.6 Allmän säkerhetsinformation



### WARNING!

#### Risk för personskada eller skada på elrullstolen

Utrustningen får inte installeras, underhållas eller användas innan du har läst och förstått alla instruktioner och alla bruksanvisningar för den här produkten och för alla andra produkter som du använder eller installerar tillsammans med den här produkten.

- Följ instruktionerna i bruksanvisningarna.



### WARNING!

#### Risk för allvarig personskada eller skada på elrullstolen eller den omgivande egendomen

Fel inställningar kan göra elrullstolen instabil eller svår att styra. En elrullstol som är instabil eller svår att styra kan ge upphov till osäkra situationer, t.ex. en krasch.

- Prestandajusteringar får endast utföras av behöriga tekniker eller personer som har mycket god insikt i programmeringsparametrarna, justeringsprocessen, elrullstolens konfiguration och brukarens förmåga.
- Prestandajusteringar får endast göras i torr miljö.

**VARNING!****Risk för personskada eller egendomsskada på grund av elektrisk kortslutning**

Kontaktstift på kablar som är anslutna till strömenheten kan vara strömförande trots att systemet är avstängt.

- Kablar med strömförande stift bör vara anslutna, spärrade eller täckta (med ej ledande material) så att de inte kan komma i kontakt med människor eller material som kan orsaka kortslutning.
- När kablar med strömförande stift måste kopplas från, till exempel när busskabeln tas bort från manöverboxen av säkerhetsskäl, ska du se till att spärra eller täcka över stiften (med ej ledande material).

**OBSERVERA!****Risk för personskador på grund av oavsiktlig rörelse**

Vi rekommenderar att elrullstolen, som är utrustad med en gyromodul, har en körfunktion med inaktiverad gyro. Om elrullstolen används i ett fordon i rörelse (t. ex. båt, buss eller tåg) kan det hända att gyrofunktionen blir nedsatt och att körkommandon ger upphov till oavsiktliga rörelser.

- När du kör på ett fordon i rörelse ska du välja en körfunktion med inaktiverad gyro.
- Om inte elrullstolen har en körfunktion med inaktiverad gyro kontaktar du din Invacare-leverantör.

**VARNING!****Risk för personskada eller skada på elrullstolen**

Risk för oavsiktlig rörelse av elrullstolen eller sittsystemet när lösa personliga tillhörigheter (t.ex. smycken eller halsdukar) trasslar in sig runt joysticken.

- Se till att alla lösa föremål är på behörigt avstånd från joysticken innan elrullstolen slås på.
- Stäng omedelbart av elrullstolen för att stoppa all rörelse.

**OBS!**

Om du vidrör kontaktdonets stift kan de bli smutsiga eller skadas av elektrostatisk urladdning.

- Vidrör inte stiften på kontaktdonet.

**OBS!**

Det finns inga delar som kan underhållas av användare under någon av kåporna.

- Försök inte öppna eller ta isär kåpor.

**OBSERVERA!****Risk för personskador på grund av heta ytor**

Manöverboxmodulen kan bli varm om den utsätts för starkt solljus under längre perioder.

- Låt inte elrullstolen stå i direkt solljus under längre perioder.

## 2 Komponenter

### 2.1 Användargränssnitt DLX-REM500

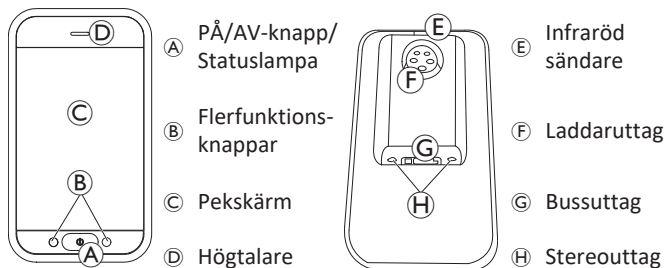

### 2.2 Översikt över skärmsammansättningen

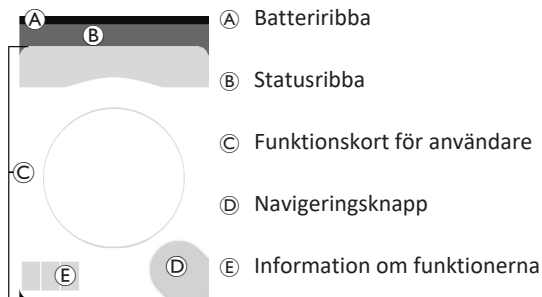

#### 2.2.1 Batteriindikator

Batteriindikatorn visar batteriets aktuella laddningsnivå och när en batteriladdare är ansluten visar den även laddningsstatus.



Batteriindikatorn lyser grönt när laddningsnivån är mellan 60 och 100 procent.



Batteriindikatorn lyser orange när laddningsnivån är mellan 20 och 59 procent.



Batteriindikatorn är röd när det är mindre än 20 % laddning kvar.



Laddning.

#### 2.2.2 Statusfält



- (A)** Profilnamn
- (B)** Tid
- (C)** Statusinformation

##### Profilnamn

Profilnamnet kan endast ställas in av hjälpmedelscentral.

##### Tid

Tiden visas i 12-timmarsformat eller 24-timmarsformat. Detta ställs in med hjälp av koordinerad universell tid (UTC) och en förskjutning baserar på användarens plats (land). UTC hämtas automatiskt när ett system ansluter till ett programmerings- och diagnosverktyg. Den landsbaserade förskjutningen ställs in via manöverboxmodulens menyskärm (se 4.2.4 *Konfigurera inställningar*, sida 21).

## Statusinformation

Statusinformationen visar aktuellt tillstånd för LiNX-systemet med hjälp av statusikoner.

 Detta indikerar att en körspärr är aktiverad. En körspärr är ett läge då rullstolen inte kan köras (se 4.15.3 *Hastighetsreducering och sitsfunktionsbegränsningar*, sida 58 för mer information om spärrlägen och hastighetsreduceringar).

 Detta meddelar dig att en hastighetsreducering är aktiv. En hastighetsreducering är ett tillstånd som av säkerhetsskäl förhindrar att rullstolen körs i maximalhastigheten. Rullstolen får istället endast köras med reducerad hastighet så länge den aktiva hastighetsreduceringen gäller (se 4.15.3 *Hastighetsreducering och sitsfunktionsbegränsningar*, sida 58 för mer information om spärrlägen och hastighetsreduceringar).

 Detta indikerar att ett fel inträffat. Siffran visar typen av fel (se 6.1.1 *Felkoder och diagnoskoder*, sida 96 för mer information om felkoder).

 Detta meddelar dig att en sittpärr är aktiv. En sittpärr är ett läge då rullstolens sits inte kan manövreras (se 4.15.3 *Hastighetsreducering och sitsfunktionsbegränsningar*, sida 58 för mer information om spärrlägen och hastighetsreduceringar).

 Detta indikerar att Bluetooth-anslutningen är inaktiverad (se 4.21 *Inaktivera Bluetooth*, sida 91 för mer information om att inaktivera Bluetooth).

Tre batterilarm visas på den högra sidan av statusfältet (se 4.22.1 *Batterilarm*, sida 93).

## 2.2.3 Översikt över funktionspanel för användare

### Vänster- eller högerhänt

Med LiNX-systemet är det möjligt att justera funktionspanelerna för vänsterhänta eller högerhänta användare (se 4.2 *Menyskärm*, sida 18).

Vänsterhänt



Högerhänt



Notera att enbart högerhänta, manuella funktionspaneler visas. Alla knappar har samma funktioner för höger- och vänsterhänt inställning, så beskrivningarna kan också användas för vänsterhänta användare.

### Rubrik för funktionspanel









Typen av funktionspanel identifieras genom att kontrollera färgen på funktionspanelens rubrik:

- grönt indikerar en körfunktionspanel,
- orange indikerar en sitsfunktionpanel,
- blått indikerar en anslutningsfunktionspanel, och
- lila indikerar en supportpanel.



Ikonen **A** indikerar typ av primärt kommando.

Texten **B** kan programmeras av din hjälpmedelscentral och kan användas för att namnge funktionen.

Indikator 	Typ av primär inmatning
	DLX-REM400 eller DLX-REM500
	DLX-REM2xx eller DLX-CR400 eller DLX-CR400LF
	DLX-ACU200
	Signalmodul eller gränssnitt av tredje part
	Huvudstöd
	Sug- och blås
	Användarknapp

## Körfunktionspanel





Körfunktionspaneler kan ställas in på förhand med olika maximala hastigheter för att passa dina behov och din miljö. Till exempel kan en körfunktionspanel med förinställd lägre maxhastighet användas inomhus och en körfunktionspanel med förinställd total maxhastighet utomhus. Utöver det kan du också styra den förinställda maxhastigheten, se 4.7.2 *Styra maxhastigheten*, sida 37.

Med en körfunktionspanel kan du även använda signalhornet och belysningsfunktionerna (se 4.10 *Använda belysningsfunktioner och signalhorn*, sida 47).

Hastighetsmätaren/odometern aktiveras av tillverkaren. Om inte tillverkaren aktiverat den har du inte tillgång till någon hastighets-/avståndindikering. Om den är aktiverad kan du välja att visa hastighetsmätaren/odometern, och du kan ställa in enheterna på metriska eller brittiska (se 4.2.4 *Konfigurera inställningar*, sida 21).

0.0 <sup>km/h</sup>	Hastighetsmätaren visar stillestånd.
3.8 <sup>km/h</sup>	Under körning visar hastighetsmätaren rullstolens aktuella hastighet.
12 <sup>km</sup>	Odometern visar den sträcka du har färdats med rullstolen sedan den senast nollställdes eller rullade över till noll. Odometern kan visa upp till ett maxavstånd på 9 999 km eller engelska mil, vartefter den rullar över till noll. Odometern kan när som helst återställas till noll (se 4.2.5 <i>Konfigurera odometern</i> , sida 23).

Funktionsinformationen visar antingen det låsta körläget, se 4.9 *Låst köräge*, sida 38 eller Gyro-indikationen, se tabell nedan.

ingen symbol	Ingen Gyro är ansluten till systemet eller aktiverad för körfunktion.
	Gyro avstängd.
	Gyro aktiverad.

## Sitsfunktionspanel



Sitsfunktionspaneler är till för att hantera sitsfunktionerna (se 4.15.1 *Genom sitsfunktionspaneler*, sida 53).

## Anslutningsfunktionspanel

### Datormusfunktion



### Brytarkontrollfunktion



Anslutningsfunktionspaneler låter dig kommunicera med externa enheter. Förbindelsefunktionen som stöds av din manöverbox är datormusen och brytarkontrollen. Som standard är indirekt navigering inaktiverad. Kontakta din hjälpmedelscentral för ändra konfigurationen.

Med datormusen kan du styra pilen på en PC:s eller en bärbar dators skärm med en användarinmatning på rullstolen, t.ex. joysticken på manöverboxmodulen eller en extern joystick.

Brytarkontroll är en tillgänglighetsfunktion som låter dig navigera och välja objekt på din iOS- eller Android-enhet med manöverboxens joystick eller pekskärm.

Se 4.16 *Konfigurera anslutningsfunktionspaneler*, sida 59, 4.17 *Muskontroll*, sida 66 och 4.18 *Brytarkontroll*, sida 70 för mer information om anslutningsfunktionspaneler och hur man använder dem.

## Supportpanel

Supportpanelen gör att du kan styra systemets kontroller (t.ex. belysningsfunktioner och signalhorn) samt kontrollutmatningar med externa inmatningar. Supportpanelen är lämplig för både trekvadrants- (3Q) och fyrkvadrantsinmatningar (4Q).

*Exempel på ett trekvadrant supportpanel*      *Exempel på ett fyrkvadrant supportpanel*

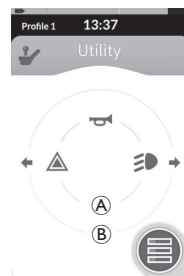
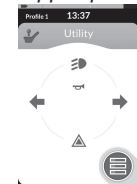

Supportpanelen gör att du kan styra två kontroller/utmatningar per kvadrant, beroende på hur länge användarinmatningen är aktiverad:

- A Kort tryckning/Tillfällig tryckning, och
- B Lång tryckning.

Som standard är denna funktion endast aktiverad för rullstolskonfigurationer med en extern kontrollinmatning som inte tillåter kontroll av signalhorn eller lampor. Kontakta din hjälpmedelscentral för att ändra konfigurationen och för att ställa in önskad drift.

Se 4.11 *Via ett supportfunktionspanel kan du styra belyningsfunktionerna och tuta, sida 50* för ett exempel på en supportpanel i dagligt bruk.

### Arrangemang

Funktionspaneler för användare ordnas i rader av profiler. Varje profil kan innehålla funktionspaneler för användare som kan vara av samma typ, till exempel bara körfunktionspaneler, eller en blandning av kör-, sits- och anslutningsfunktionspaneler.

Högsta antal funktionspaneler i alla profiler är 40. I en konfiguration med fem profiler kan till exempel varje profil innehålla upp till åtta funktionspaneler.

Pro-filer	Funktionspaneler					
	F1	F2	F3	F4	F5	F6
P1						
P2						
P3						
P4						

## 2.3 Navigeringsknapp

Beroende på manöverboxmodulens inställningar och användarens behov visas navigeringsknappen längst nere till vänster eller längst nere till höger på skärmen.

När navigeringsknappen aktiveras byter den färg från grå till blå. Navigeringsknappen har två viktiga funktioner:

1. En visuell indikation för det inställda interaktionsläget.



Inställd för svep- och tryckåtgärder  
Det innebär att skärmen aktiverar olika funktioner när du drar eller trycker på den.



Inställd för tryckåtgärder  
Det innebär att skärmen aktiverar olika funktioner endast när du trycker på den. Dragåtgärder ignoreras.



Mer information om att ändra interaktionsläge finns i 4.2.4 *Konfigurera inställningar, sida 21*.

2. En navigeringsfunktion beroende på kontext och aktiveringsvaraktighet. Om du exempelvis trycker kort på navigeringsknappen samtidigt som du visar en aktiv användarfunktionsmeny öppnas en förhandsgranskning av menyn. Se 4.3 *Välja funktioner, sida 24*. Vid ett längre tryck öppnas statusskärmen. Se 4.2.4 *Konfigurera inställningar, sida 21*.

Utöver pekskärmen kan externa ingångar användas för att interagera med systemet. Se 4.20 *Använda sekundära ingångar, sida 77*.

## 2.4 Etiketter på produkten

### Etiketter på Dynamic Controls delar

Etiketter på Dynamic Controls delar finns på delarnas baksidor. Alla etiketter är inte tillgängliga beroende på vilken del det gäller.

Baksida av inputmodulen DLX-IN500

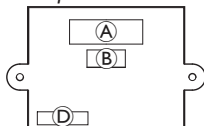

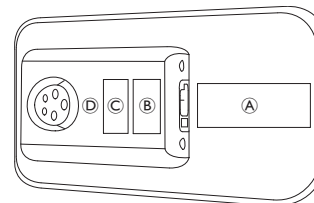

DLX-REM500 baksida



<p>(A)</p>		<p>Produktetiketter som innehåller:</p> <ol style="list-style-type: none"> <li>1. Artikelnummer</li> <li>2. Dynamic Controls logotyp</li> <li>3. Reservdelsbeskrivning för Dynamic Controls</li> <li>4. Adressen till Dynamic Controls webbplats</li> </ol>	<ol style="list-style-type: none"> <li>5. Serienummer</li> <li>6. Varning som uppmanar användaren att läsa bruksanvisningen före användning</li> <li>7. Kapslingsklassning</li> <li>8. WEEE-symbol</li> </ol>
<p>(B)</p>		<p>Etikett med maskinvaruversion och firmwareversion:</p> <ol style="list-style-type: none"> <li>1. Maskinvaruversion</li> <li>2. Högre maskinvaruversion</li> </ol>	<ol style="list-style-type: none"> <li>3. Lägre maskinvaruversion</li> <li>4. Programvaruversion</li> <li>5. Högre programvaruversion</li> <li>6. Lägre programvaruversion</li> </ol>
<p>(C)</p>		<p>Produktetiketter som innehåller:</p> <ul style="list-style-type: none"> <li>• Adressen till Dynamic Controls webbplats</li> </ul>	<ul style="list-style-type: none"> <li>• Dynamic Controls Bluetooth-registrering</li> </ul>
<p>(D)</p>		<p>Manipuleringsavslöjande försegling.</p>	



## Förklaring av symboler på etiketterna

	<p>Detta är WEEE-symbolen (direktiv om avfall som utgörs av eller innehåller elektriska eller elektroniska produkter). Produkten har levererats från en miljömedveten tillverkare.</p> <p>Produkten kan innehålla ämnen som kan vara skadliga för miljön om produkten kasseras på platser (deponier) som inte är lämpliga enligt lagstiftningen.</p> <ul style="list-style-type: none"> <li>• Symbolen med en överkryssad soptunna finns på produkten för att uppmuntra till återvinning när det är möjligt.</li> <li>• Tänk på miljön och återvinn produkten genom att lämna in den på en återvinningscentral när den inte längre kan användas.</li> </ul>
IPX4	<p>Detta är höljets skyddsklass när det gäller intrång av vatten.</p>
	<p>Rekommendation om att du ska läsa instruktionsmanualen innan du använder modulen.</p>

## Serienummer och tillverkningsdatum

Serienumret på en produkt från Dynamic Controls innehåller både tillverkningsdatum och ett unikt serienummer för denna specifika modul.

S/N: A14132800



Formatet är **MYynnny**, där:

- **M** betecknar tillverkningsmånad från A till L (A = Jan, B = Feb, C = Mar osv.),
- **YY** är tillverkningsåret,
- **nyynnny** är ett unikt sexsiffrigt serienummer.

Serienumret för manöverboxen som visas ovan börjar med A14 vilket betyder att den tillverkades i januari 2014 och det unika serienumret är 132800.

## Etiketter på Adaptive Switch Labs delar

Etiketter för Adaptive Switch Labs delar finns baktill till vänster på delen (huvudstöd) eller på gränssnittslådan. Alla etiketter är inte tillgängliga beroende på vilken del som används.

	<p>Produktetiketter (på huvudenhet) innehåller:</p> <ul style="list-style-type: none"> <li>• (A): Logotyp för Adaptive Switch Labs</li> <li>• (B): Serienummer</li> </ul>	<div style="border: 1px solid black; padding: 5px; width: fit-content;"> <p>Contains FCC ID: A8TBM7152              This device complies with Part 15 of the FCC Rules.              Operation is subject to the following 2 conditions:              (1) this device must accept any interference received.              (2) this device must accept any interferences that may cause undesired operation.</p> </div>	<p>Produktetiketter som innehåller:</p> <ul style="list-style-type: none"> <li>• Bluetooth-registrering för Adaptive Switch Labs</li> <li>• Information om villkor</li> </ul>
	<p>Produktetikett (på gränssnittslådor) innehåller:</p> <ul style="list-style-type: none"> <li>• (A): Modellnummer</li> <li>• (B): Serienummer</li> <li>• (C): Logotyp för Adaptive Switch Labs</li> <li>• (D): Kontaktinformation för Adaptive Switch Labs</li> </ul>		

## 3 Förberedelser

### 3.1 Allmän information om installation

Uppgifterna som beskrivs i det här kapitlet ska utföras av utbildade och behöriga servicetekniker för den första installationen. De ska inte utföras av användaren.

#### 3.1.1 Villkorlig kontrollinmatning/-utmatning (kontroll-IO)

Den individuella programmeringen av rullstolen med något av LiNX-åtkomstverket måste utföras av en kvalificerad tekniker.

LiNX-systemet har nu stöd för villkorlig kontroll-IO, vilket utökar den nuvarande modellen som baseras på alltid-regeln, där en enda utmatningsåtgärd alltid aktiveras som svar på en enskild inmatningsåtgärd. Med hjälp av villkorlig kontroll-IO kan en kvalificerad tekniker nu skapa

- flera alltid-regler – en eller flera utmatningar aktiveras alltid av en enskild inmatning.
- villkorliga regler – en eller flera utmatningar aktiveras av en enskild inmatning om de angivna villkoren är sanna.

regler av typen

- villkorlig/annars – en utmatning aktiveras av en enskild inmatning om ett angivet villkor är sant, annars, dvs. om samma angivna villkor är falskt, aktiveras en alternativ utmatning.

Fördelen med villkorlig IO är tvåfaldig. För det första kan en enskild inmatning nu aktivera flera utmatningar. För det andra kan kontrollinmatningar överbelastas. Överbelastning innebär att en enskild inmatning kan ha flera användningsområden, som vart och ett är beroende av angivna villkor.

Det betyder att en inmatning kan användas för att aktivera en utmatning om systemet är i ett visst läge eller om en viss funktion används, men aktiverar en annan utmatning om systemet är i ett annat läge eller om en annan funktion används. Till exempel kan en buddy-knapp som används för att stoppa en rullstol under körning även användas för att förlänga en sitsrörelse när en sitsfunktion är aktiv.

### 3.2 Ledningar

Installationen av kabelrör och ledningar måste följa grundläggande principer för kraftkablage för att användningen ska vara säker och pålitlig.

Kablar måste fästas mellan anslutningar och böjningar så att böjningskrafterna inte överförs till anslutningarna.



#### OBSERVERA!

##### Risk för personskador och skada på manöverboxen

Skador på kablarna ökar impedansen i ledningarna. En skadad kabel kan potentiellt orsaka lokal uppvärmning, gnistor eller ljusbågsbildning och bli till en antändningskälla för omkringliggande antändbart material.

- Installationen måste garantera att alla kraftledningar inklusive busskabeln är skyddade från skador och kontakt med brännbara material.



#### OBS!

Kablar och manöverbox-moduler kan skadas om de inte placeras på rätt sätt.

- Dra och positionera kablar och manöverbox-moduler så att de inte belastas, används fel eller skadas. Som t.ex. att de fastnar, krossas, stöter i föremål, kläms eller nöts.

Tillräcklig dragavlastning måste finnas för alla kablar och de mekaniska gränserna för kablarna och stammarna får inte överskridas.

Kontrollera att kontakter och kontaktuttag är skyddade från vattenstänk och vatten tränger in. Kablar med honkontakter ska vända horisontellt eller nedåt. Se till att alla kontakter sitter i ordentligt.



#### **OBSERVERA!**

##### **Risk för personskador och skada på manöverboxen**

Kontaktstift på kablar som är anslutna till strömenheten kan vara strömförande trots att systemet är avstängt.

- Kablar med strömförande stift bör vara anslutna, spärrade eller täckta så att de inte kan komma i kontakt med människor eller material som kan orsaka kortslutning.

Se till att kablarna inte sticker ut från rullstolen för att förhindra att de skadas av externa föremål. Var särskilt uppmärksam med rullstolar som har rörliga delar som t.ex. en sitslyft.



#### **VARNING!**

##### **Risk för personskada eller egendomsskada på grund av elektrisk kortslutning**

Kontinuerlig kontakt mellan användaren och kabeln kan resultera i en sliten kabelmantel. Detta ökar risken för elektrisk kortslutning.

- Undvik att dra kabeln där den kommer i kontinuerlig kontakt med slutanvändaren.

Vid installation av busskabeln bör du undvika otillbörlig belastning av kabeln och anslutningspunkterna. Böjning av kabeln bör om möjligt undvikas för att förlänga livslängden och minimera risken för oavsiktlig skada.



#### **OBS!**

Regelbunden böjning kan skada busskabeln

- Användning av en kabelkedja för att stödja busskabeln, där kabeln utsätts för regelbunden böjning, rekommenderas. Kedjans maximala längd bör vara mindre än busskabelns längd. Kraften som används för att böja kabeln får aldrig överstiga 10 N.



Lämplig testning bör utföras för att avgöra/bekräfta den förväntade livslängden och inspektions- och underhållsplanen.

### **3.3 Ansluta manöverboxen**



#### **OBSERVERA!**

##### **Risk för oavsiktliga stopp**

Om manöverboxkabelns kontakt är skadad kan manöverboxkabeln lossna under körning. Manöverboxen kan tappa ström och plötsligt stängas av så att ett oavsiktligt stopp framtvingas.

- Kontrollera alltid att manöverboxens kontakt är oskadd. Kontakta omedelbart din leverantör om kontakten är skadad.



#### **OBS!**

Manöverboxens kontakt och kontaktuttag passar ihop på bara ett sätt.

- Tvinga inte in kontakten i kontaktuttaget.

1. Tryck lätt tills ett hörbart klick hörs och manöverboxkabelns kontakt är ordentligt anslutet till kontaktuttaget.

## 4 Användning

### 4.1 Slå på/stänga av manöverboxen

#### Slå på manöverboxen

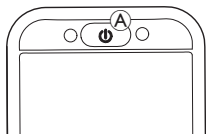

1. Tryck på PÅ/AV-knappen (A).



2. Startskärmen tänds.

Statuslampan inuti PÅ/AV-knappen lyser grönt om inga fel förekommer vid uppstart. Efter några sekunder kan skärmen användas.

Om det är fel på systemet vid start visar statuslampan felet genom att blinka rött och en felikon visas i statusfältet. Mer information om felindikering finns i 6.1.1 Felkoder och diagnoskoder, sida 96.

#### Stänga av manöverboxen



1. Tryck på PÅ/AV-knappen (A). Avstängningsskärmen visas. Efter några sekunder stängs manöverboxen av.

#### Vårdarstyrning

Om rullstolen är utrustad med vårdarstyrning (DLX-ACU200) och vårdarstyrningen är aktiverad visas en överlagringsskärm för vårdarstyrning. Dessutom stängs statuslampan inuti PÅ/AV-knappen på den primära manöverboxen av.

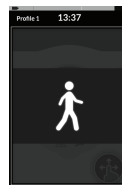

1. Tryck på PÅ/AV-knappen (A) på den primära manöverboxen för att ta över kontrollen.

Vårdarstyrningen stängs av automatiskt.



Mer information om användning av vårdarstyrning finns i bruksanvisningen för vårdarstyrning.

## 4.2 Meny skärm

### Öppna statusskärm

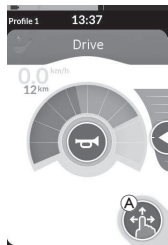

1. Tryck (länge) på navigeringsknappen **A** tills statusskärmen visas.

### Stäng statusskärm

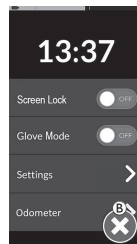

1. Tryck på knappen **B** för att stänga menyskärmen.

### Konfigurera statusskärm

Manöverboxens skärm kan konfigureras via Meny skärmen. Meny skärmen erbjuder olika inställningar.

		Post	Funktion
	<b>A</b>	Clock (Klocka)	Visa och konfigurera tid (se 4.2.2 Konfigurera tiden, sida 20).
	<b>B</b>	Screen Lock (Skärmlås)	Aktivera Screen Lock (Skärmlås) (se 4.2.3 Låsa skärmen för att undvika oavsiktlig respons, sida 20).
	<b>C</b>	Glove Mode (Handskläge)	Aktivera handskläget. När systemet är i handskläge blir pekskärmen känsligare, vilket gör det möjligt att interagera med skärmen medan du har handskar på dig.
	<b>D</b>	Settings (Inställningar)	Öppna menyn Settings (Inställningar). Se 4.2.4 Konfigurera inställningar, sida 21 för mer information om att konfigurera inställningar.
	<b>E</b>	Odometer	Se 4.2.5 Konfigurera odometern, sida 23 för mer information om att visa totalt antal resor, nollställa odometern och välja enheter.

## 4.2.1 Kontroller på statusskärmen

### Knappar



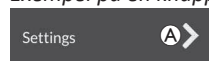

Knappar används för att utföra en åtgärd, t.ex.  för att stänga skärmen.

#### Exempel på en knapp



1. Tryck på knappen  för att utföra åtgärden.

För närvarande används följande knappar på fjärrskärmen:

Symbol	Åtgärd	Symbol	Åtgärd
	Stäng skärmen		Öppna nästa skärm/nivå. Det visas bara om en menypost tillåter ytterligare inställningar.
	Gå tillbaka till föregående skärm		Öka eller minska värdet för timme eller minut på klockan.

### Brytare

Brytare används för att växla mellan två olika tillstånd, t.ex. **PÅ** och **AV**. Det nuvarande tillståndet visas på skärmen.

#### Exempel på en brytare





1. Tryck på brytaren  för att ändra tillståndet.

### Skjutreglage

Skjutreglage används för att ändra värdet på en inställning steglöst.

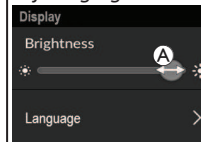
#### Exempel på ett skjutreglage



1. Tryck och håll ned cirkeln  i skjutreglaget.
2. Dra cirkeln till höger för att öka värdet. Dra cirkeln till vänster för att minska värdet.

## 4.2.2 Konfigurera tiden

1. Tryck på klockan för att redigera tiden. I tidsredigeringsläge visar klockan tidsväljaren där tim- och minutvärdena kan ändras skilt för sig.

2. Tryck på pilarna **A** för att justera timvärdet eller **B** för att justera minutvärdet.

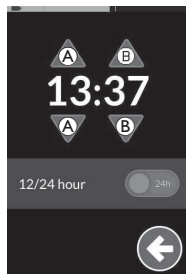

3.

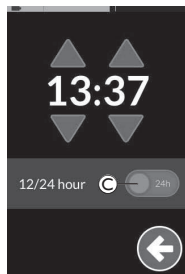

Om det behövs trycker du på knappen **C** för att växla mellan 12 och 24-timmars klocka.

24-  
timmarsklocka



12-  
timmarsklocka



4.

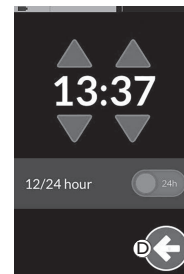

Tryck på knappen **D** för att gå tillbaka till statusskärmen.

## 4.2.3 Låsa skärmen för att undvika oavsiktlig respons

Skärmlåset är en säkerhetsfunktion som användaren kan aktivera för att förhindra att andra personer oavsiktligt eller avsiktligt använder pekskärmen. Det förhindrar också att det uppstår oavsiktlig respons från regn eller andra vätskor som landar på pekskärmen.

När skärmlåset är aktiverat fortsätter skärmen att visas normalt men den reagerar inte på svepningar eller pekningar.

1. Tryck (länge) på navigeringsknappen **A** för att öppna menyskärmen.

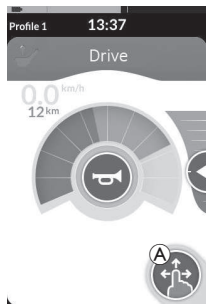

2.



Tryck på reglaget Screen Lock (Skärmlås) **B** för att låsa skärmen.

3.

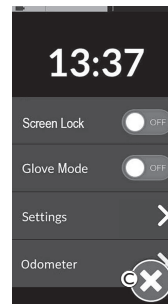

Tryck på knappen **C** för att stänga menyskärmen. Skärmlåset är aktiverat.



 Stäng av och sätt på manöverboxen (strömcykel) för att inaktivera skärmlåset. Se till att hålla pekskärmen torr så att den ger adekvat respons under användning.

#### 4.2.4 Konfigurera inställningar

Menyn **Settings (Inställningar)** låter dig ändra inställningar i olika kategorier:

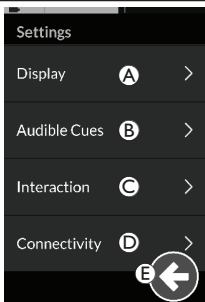
		Post	Funktion
	Ⓐ	Display (Bildskärm)	Öppna skärminställningar.
	Ⓑ	Audible Cues (Hörbara signaler)	Öppna inställningar för hörbara signaler.
	Ⓒ	Interaction (Interaktion)	Öppna interaktionsinställningar.
	Ⓓ	Connectivity (Anslutningar)	Öppna anslutningsinställningar.
	Ⓔ	Back (Tillbaka)	Tillbaka till föregående nivå.

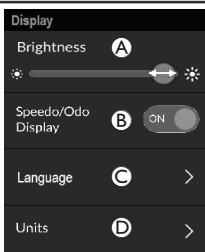

#### Display (Bildskärm)

		Post	Funktion
	Ⓐ	Brightness (Ljusstyrka)	Minska eller öka skärmens ljusstyrka.
	Ⓑ	Speedo/Odo Display (Visning av hastighet/Odometer)	Aktivera hastighetsmätarens/odometerns information på körfunktionspaneler.
	Ⓒ	Language (Språk)	Ändra användargränssnittet på menyskärmen till valt språk.
	Ⓓ	Units (Enheter)	Välj enheter.

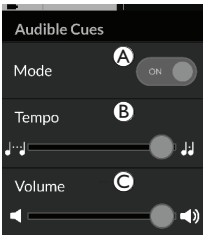
**Audible Cues (Hörbara signaler)** (mer information om hörbara signaler finns i 4.19 Hörbara signaler, sida 74.)

		Post	Funktion
	Ⓐ	Mode (Drifts)	Välj On (På) om du vill aktivera hörbara signaler och Off (Av) om du vill inaktivera hörbara signaler.
	Ⓑ	Tempo (tillval)	Justera hastigheten med vilken hörbara signaler spelas. Den lägsta hastigheten är till vänster, den högsta till höger.
	Ⓒ	Volume (Ljudvolym)	Ställ in ljudvolymen för hörbara signaler. På REM500 visas två ljudvolyminställningar, en för främre och en för bakre högtalare.

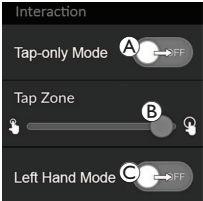
**Interaction (Interaktion)**

		Post	Funktion
	Ⓐ	Tap-Only Mode (Tryck endast-läge)	Växla mellan tryck endast-läge och drag-och-tryck-läge.
	Ⓑ	Tap Zone (Tryckzon)	<p>Specificerar det område som används för att detektera en pekning på pekskärmen. Det ställer in området runt punkten för den första kontakten innan en tryckning känns igen. Utanför detta område betraktas dessutom kontinuerlig kontakt som ett drag/en svepning. Rekommendation:</p> <ul style="list-style-type: none"> <li>• Skicklig → Lågt värde (liten tap zone)</li> <li>• Inte så skicklig → Høgt värde (stor tap zone)</li> </ul> <p> Denna parameter ändrar inte området runt fasta punkter (knappar, länkar etc.). Den är enbart för området runt den första kontaktpunkten när du pekar eller sveper.</p>
	Ⓒ	Left Hand Mode (Vänsterhandsläge)	Växla mellan höger- och vänsterhänt användning av manöverboxen. När brytaren är inställd på <b>ON (PÅ)</b> visas alla användarinställningar (navigeringsknapp, hastighetsreglage, belysningsreglage osv.) och kan användas från den vänstra sidan av skärmen.

**Connectivity (Anslutningar)** Mer information om anslutningar finns i 4.16 Konfigurera anslutningsfunktionspaneler, sida 59.

## 4.2.5 Konfigurera odometern

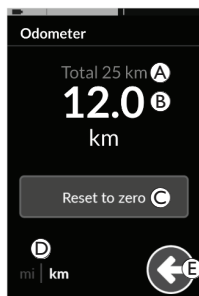

- Ⓐ Mätare för total sträcka
- Ⓑ Trippmätare
- Ⓒ Återställningsknapp
- Ⓓ Enhetsväljare
- Ⓔ Tillbaka

Mätaren för total sträcka visar det samlade värdet för alla resor. Det går inte att återställa mätaren för total sträcka från den här skärmen.

- ℹ Kontakta din leverantör för att återställa detta värde.
- ℹ Trippmätaren visar värdet för den aktuella färden.

Detta är det värde som visas på körfunktionspanelerna.

## Nollställa odometern



Tryck (länge) på navigeringsknappen Ⓐ för att öppna menyskärmen.

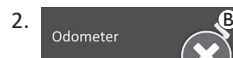

Tryck på **Odometer**knappen.



Tryck på **Reset to zero (Nollställ)**Ⓒ för att återställa värdet för färden.

### Byta enheter

Tryck på enhetsväljaren Ⓓ för att ändra de enheter som visas. **mi** för miles, **km** för kilometer.

Tryck på knappen Ⓔ för att gå tillbaka till menyskärmen.

- ℹ Enheterna kan även ställas in genom konfigurationsinställningarna för skärmen (se 4.2.4 Konfigurera inställningar, sida 21).

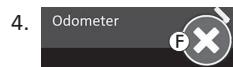

Tryck på knappen Ⓕ för att stänga menyskärmen.

## 4.3 Välja funktioner

Du kan hitta och välja en funktionsmeny genom att bläddra bland de programmerade profilerna och funktionerna. Det finns ett antal olika navigeringsmetoder som kan användas, beroende på dina behov och förmågor. Dessa metoder delas in i två grupper:

- direktnavigering och
- indirekt navigering.

Hur du navigerar genom LiNX-systemet beror på hur navigeringsknappen är inställd. Mer information om de möjliga inställningarna finns i *2.3 Navigeringsknapp, sida 11*.

### 4.3.1 Sitsfunktionsbegränsningar



”Funktionsändring blockerad” är en säkerhetsfunktion som förhindrar oavsiktlig körning och sitsrörelse, när:

- en funktionsändring bör utföras samtidigt som användaren utför en åtgärd på den aktiva funktionen.



Användaren måste slutföra sin nuvarande åtgärd för att ändra funktionen. Annars visas ett överlägg för att funktionsändringen blockerats.

## 4.4 Använda direktnavigering

Med direktnavigering kan du välja en funktion genom att navigera systemets profiler och funktioner med pekskärmen eller andra programmerade brytare som är kopplade till kontrollinmatningar. Det finns olika direkta navigeringsmetoder tillgängliga:

- drag- och tryckläge,
- tryck endast-läge och
- kontrollinmatningar (CI, control inputs).



Med varje metod navigerar du genom profiler och funktioner genom att gå från en aktiv funktionspanel till en intilliggande funktionspanel.



Direktnavigering utförs med en aktiv användarinmatning (t.ex. en manöverbox), eftersom den aktiva användarinmatningen endast används för att styra den aktiva funktionsmenyn (t.ex. röra på manöverboxen för att köra). I stället navigerar användaren bland profilerna och funktionerna med hjälp av pekskärmen eller andra kontrollinmatningar.

### 4.4.1 Drag-och-tryckläge

#### Byta funktionspaneler

1.  Dra över skärmen eller tryck på navigeringsknappen för att öppna en förhandsgranskning av meny.
2.  Dra åt vänster eller höger för att byta funktionsmeny.
3. Tryck på vald funktionsmenyn, tryck på navigeringsknappen eller vänta några sekunder för att aktivera vald funktionsmeny.

## Byta profiler

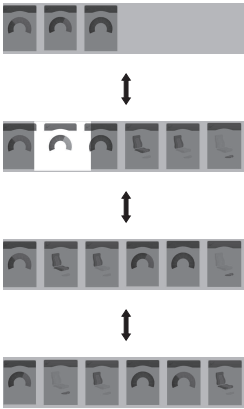
- 

1. Profil 1

2. Profil 2

3. Profil 3

4. Profil 4

Dra uppåt eller nedåt för att aktivera en annan profil. Skärmvyn fokuserar på den första funktionsmenyn eller den senast använda funktionsmenyn i profilen, beroende på hur programmeringen är konfigurerad.
2. Dra åt vänster eller höger för att byta funktionsmeny.
3. Tryck på vald funktionsmenyn, tryck på navigeringsknappen eller vänta några sekunder för att aktivera vald funktionsmeny.

### 4.4.2 Tap-Only Mode (Tryck endast-läge)

#### Byta funktionspaneler

- 

1. Tryck på navigeringsknappen (kort tryck) för att öppna en förhandsgranskning av menyn.
- 

2. Tryck till vänster eller höger om menyn som visas i mitten för att byta funktionsmenyer.
3. Tryck på vald funktionsmenyn, tryck på navigeringsknappen eller vänta några sekunder för att aktivera vald funktionsmeny.

## Byta profiler

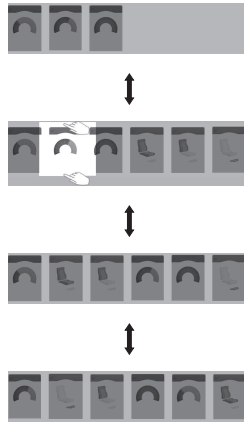
- 

1. Profil 1

2. Profil 2

3. Profil 3

4. Profil 4

Tryck ovanför eller under funktionsmenyn som visas i mitten för att aktivera en annan profil. Skärmvyn fokuserar på den första funktionsmenyn eller den senast använda funktionsmenyn i profilen, beroende på hur programmeringen är konfigurerad.
2. Tryck på navigeringsknappen eller vänta några sekunder för att aktivera vald funktionsmeny.

### 4.4.3 Kontrollinmatning (CI)

En kontrollinmatning kan vara en extern knapp, till exempel en äggbrytare eller en läppbrytare på en sug- och blåsstyrning.

1. Tryck kort för att byta funktionsmeny.
2. Tryck länge för att byta profil.

Inga förhandsgranskning av menyn visas. Funktionsmenyerna ändras och aktiveras omedelbart.

## 4.5 Använda indirekt navigering

Med indirekt navigering kan du navigera bland olika profiler och funktionspaneler utan att använda pekskärmen och i stället använda den aktiva användarinmatningen (t.ex. en huvudstyrning).

Som standard är indirekt navigering inaktiverad. Kontakta din leverantör för att aktivera indirekt navigering.

Det finns olika indirekta navigeringsmetoder:

- menyval (med hjälp av list- eller rutnätsvy)
- menyskanning (med hjälp av list- eller rutnätsvy)

### Listvy

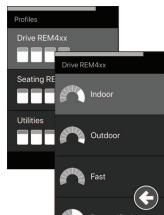

Listvy presenterar menyalternativen i en eller två vertikalt valbara listor, där en lista presenterar profilerna och nästa lista presenterar den valda profilens funktioner. När ett menyalternativ blir valbart markeras dess bakgrund blå.

### Rutnätsvy



I rutnätsvyn presenteras menyalternativen i ett enda rutnät, där både profilerna (rader) och funktionerna (kolumner) visas samtidigt. Till skillnad från listvyn, där navigeringen begränsas till vertikal riktning, möjliggör rutnätsvyn både vertikal och horisontell riktning, vilket förenklar övergången mellan profiler och funktioner. När ett menyalternativ blir valbart markeras dess bakgrund blå.



Rutnätsvyn kan endast visa ett begränsat antal profiler och funktioner åt gången. Ytterligare funktioner och profiler kan visas, om sådana finns tillgängliga, genom att navigera ner för profiler och åt höger för funktioner.

### Navigeringsinmatning

Som standard startas den indirekta navigeringen via en kontrollinmatning (CI, control input), till exempel en äggbrytare.

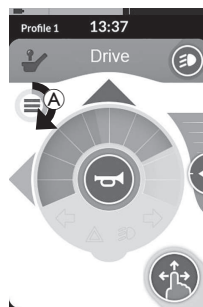

Om **Navigation Timeout (Navigeringsutklockning)** har aktiverats av din leverantör startas den indirekta navigeringen automatiskt efter en tidsperiod utan användaraktivitet. Denna period kan ställas in av din leverantör och visas med en utklockningsindikator **A**.

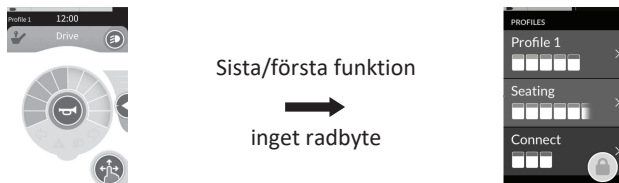

Navigering genom funktionspaneler kan ställas in så att navigeringsmenyn startas i stället för funktionspanelradbyte i slutet av profilen. Detta beteende måste aktiveras av leverantören.



Det vill säga, när du väljer nästa funktionspanel medan du befinner dig i den sista funktionspanelen i en profil, eller när du väljer den föregående funktionspanelen medan du befinner dig i den första funktionspanelen i profilen, då startas navigeringsmenyn istället för att radbrytning görs till nästa/föregående funktion.

### 4.5.1 Kvadrantmappning

Precis som med körfunktionen är det en skillnad mellan en konfiguration med tre kvadranter (3Q) och en konfiguration med fyra områden (4Q).

	<b>4Q: Joystick, sug och blås, huvudstyrning med sug- och blåsfunktion</b>	<b>3Q: Huvudstyrning (ingen framåtinmatning), styrning med fyra närhetssensorer</b>
<b>Menyval: Listvy</b>	<ul style="list-style-type: none"> <li>• vänster: tillbaka till föregående meny</li> <li>• höger: välj</li> <li>• bakåt: menyalternativ nedan</li> <li>• framåt: menyalternativ ovan</li> </ul>	<ul style="list-style-type: none"> <li>• vänster: välj</li> <li>• höger: menyalternativ nedan</li> <li>• bakåt: inaktiverat</li> <li>• framåt: inaktiverat</li> </ul>
<b>Menyval: Rutnätsvy</b>	<ul style="list-style-type: none"> <li>• kort vänster: funktion vänster</li> <li>• lång vänster: avsluta menyn</li> <li>• kort höger: funktion höger</li> <li>• lång höger: välj</li> <li>• bakåt: profil nedan</li> <li>• framåt: profil ovan</li> </ul>	<ul style="list-style-type: none"> <li>• kort vänster: välj</li> <li>• lång vänster: avsluta menyn</li> <li>• kort höger: funktion höger</li> <li>• lång höger: profil nedan</li> <li>• bakåt: inaktiverat</li> <li>• framåt: inaktiverat</li> </ul>
<b>Menysökning: Listvy</b>	<ul style="list-style-type: none"> <li>• vänster: välj</li> <li>• höger: välj</li> <li>• bakåt: välj</li> <li>• framåt: välj</li> </ul>	<ul style="list-style-type: none"> <li>• vänster: välj</li> <li>• höger: välj</li> <li>• bakåt: inaktiverat</li> <li>• framåt: inaktiverat</li> </ul>
<b>Menysökning: Rutnätsvy</b>	<ul style="list-style-type: none"> <li>• vänster: välj</li> <li>• höger: välj</li> <li>• bakåt: välj</li> <li>• framåt: välj</li> </ul>	<ul style="list-style-type: none"> <li>• vänster: välj</li> <li>• höger: välj</li> <li>• bakåt: inaktiverat</li> <li>• framåt: inaktiverat</li> </ul>



## 4.5.2 Menu Select (Menyval)

Med menyval kan du både navigera och välja en funktionsmeny.

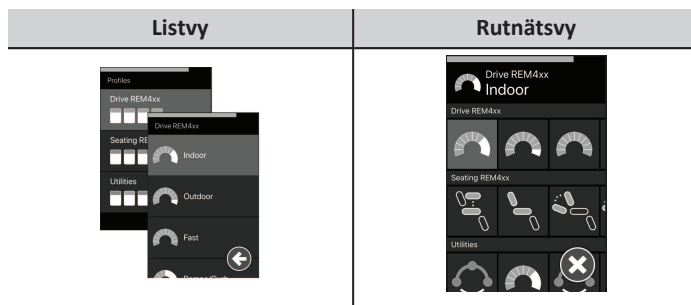

### 4Q Åtgärd i listvy

1. Mata in navigering.

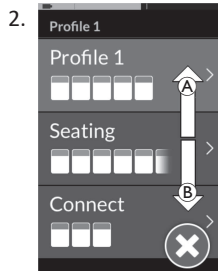

Ge ett framåt-kommando **A** eller bakåt-kommando **B** för att växla mellan profiler.

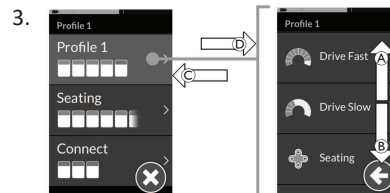

Ge ett höger-kommando **D** för att välja en profil.  
Funktionsmeny öppnas.

Ge ett framåt-kommando **A** eller bakåt-kommando **B** för att växla mellan funktionspaneler.

Ge ett vänster-kommando **C** för att återgå till föregående meny.

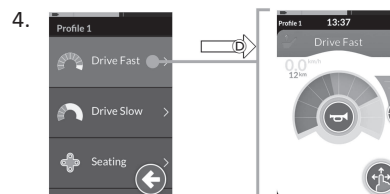

Ge ett höger-kommando **D** för att välja en funktionspanel.

### 3Q Åtgärd i listvy

1. Mata in navigering.

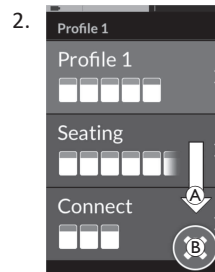

Ge ett höger-kommando **A** för att byta profil.

Stäng profilmeny genom att ge ett höger-kommando tills stängknappen **B** markeras.

Ge ett kommando åt vänster för att stänga profilmeny.

3.

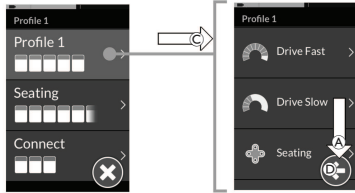

Ge ett vänster-kommando © för att välja en profil.  
Ge ett höger-kommando Ⓐ för att byta funktionspanel.

4. Återgå till profilmenyen genom att ge ett höger-kommando tills tillbakaknappen Ⓓ markeras.

Ge ett kommando åt vänster för att återgå till profilmenyen.

5.

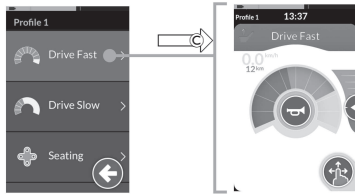

Ge ett vänster-kommando © för att välja en funktionspanel.

#### 4Q Åtgärd i rutnätsvy

1. Mata in navigering.
2. Ge ett kommando för att navigera genom profiler och funktioner. Ge ett kort vänster-kommando eller kort höger-kommando för att navigera horisontellt.
  - a. Ge ett framåt-kommando eller bakåt-kommando för att navigera vertikalt.
  - b. Ge ett kommando framåt eller bakåt för att navigera vertikalt.
3. Ge ett långt kommando åt höger för att välja en funktionspanel.
4. Ge ett långt kommando åt vänster för att avsluta navigering.

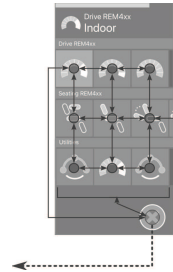

#### 3Q Åtgärd i rutnätsvy

1. Mata in navigering.
2. Ge ett kommando för att navigera genom profiler och funktioner. I 3Q-drift kan du navigera i en riktning horisontellt och en riktning vertikalt. Ge ett kort höger-kommando för att navigera horisontellt till nästa funktion.
  - a. Ge ett långt höger-kommando för att navigera vertikalt till profilen nedan.
  - b. Ge ett långt kommando åt höger för att navigera vertikalt till profilen nedan.
3. Ge ett kort kommando åt vänster för att välja en funktionspanel.
4. Ge ett långt kommando åt vänster för att avsluta navigering.

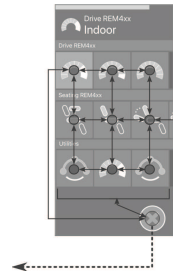

### 4.5.3 Punkter för navigeringsinmatning i menyval

#### Listvy

NEP = Punkt för navigeringsinmatning (Navigation Entry Point)

FC = Funktionspanel (Function card)

NEP: Första profilen

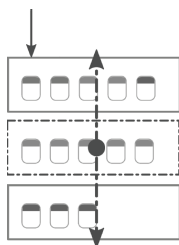

välj profil  
→

tillbaka  
←

NEP: Första funktionen i aktiv profil

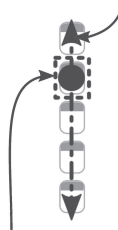

NEP: Aktiv användarfunktion

Vald FC

välj FC  
→  
Utklockning/CI  
←



Det finns olika punkter för navigeringsinmatning:

- Om navigeringsinmatningen är inställd på **First Profile (Första profilen)** kan du börja välja menyer med start vid den första profilen i profilmeny. Du väljer en profil och öppnar sedan den valda profilens funktionsmeny. Du kan sedan antingen välja en funktion från den funktionsmeny eller återgå till profilmeny för att välja en annan profil.
- Om navigeringsinmatningen är inställd på **Active User Function (Aktiv användarfunktion)** kan du börja välja menyer med start vid den för närvarande valda funktionspanelen i funktionspanelsmeny. Härifrån kan du välja att bläddra i funktionsmeny, välja en funktion eller gå tillbaka till profilmeny och välja en annan profil.
- Om navigeringsinmatningen är inställd på **First Function in Active Profile (Första funktion i aktiv profil)** kan du börja välja menyer med start vid den första funktionen i den för närvarande valda profilen. Härifrån kan du välja att bläddra i funktionsmeny, välja en funktion eller gå tillbaka till profilmeny och välja en annan profil.

## Rutnätsvy

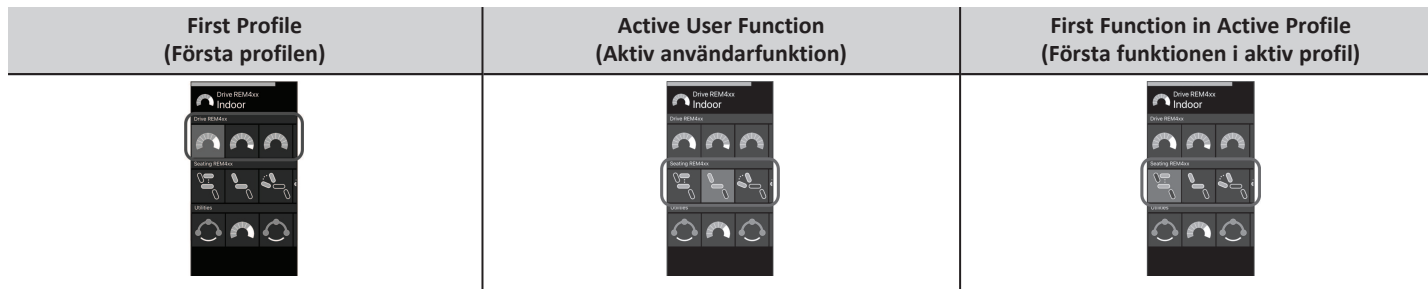

Det finns olika punkter för navigeringsinmatning:

- Om navigeringsinmatningen är inställd på **First Profile (Första profilen)** kan du börja välja menyer med start vid den första funktionen i den första profilen. Härifrån kan du välja att navigera mellan funktioner och profiler innan du väljer en funktion.
- Om navigeringsinmatningen är inställd på **Active User Function (Aktiv användarfunktion)** kan du börja välja menyer med start vid den för närvarande valda funktionen. Härifrån kan du välja att navigera mellan funktioner och profiler innan du väljer en funktion.
- Om navigeringsinmatningen är inställd på **First Function in Active Profile (Första funktion i aktiv profil)** kan du börja välja menyer med start vid den första funktionen i den för närvarande valda profilen. Härifrån kan du välja att navigera mellan funktioner och profiler innan du väljer en funktion.

#### 4.5.4 Menu Scan (Menysökning)

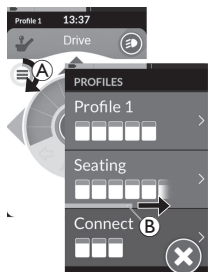

Med menysökning utför systemet navigeringen och du väljer funktionspanelen. Med menysökning får du en halvautomatisk process för att navigera bland profilerna och funktionspanelsmenyerna genom att ett menyalternativ (eller en navigeringskontroll) visas i taget. För varje menyalternativ som visas kan du välja att trycka på det eller ignorera det. Om alternativet ignoreras visas nästa menyalternativ på pekskärmen efter en kort tidsperiod. Tidsperioden ställs in av leverantören.

Tiden som återstår innan nästa menyalternativ visas indikeras med en cirkel **A** eller en liggande stapel **B**.



Varje meny upprepas ett visst antal gånger. Det här antalet ställs in av leverantören. Om inget val görs när det inställda antalet upprepningar gjorts försätts systemet i ett överksamt läge, vilket indikeras med ovanstående skärm.

Systemet kan försättas i det överksamma läget från antingen profilmenyen eller funktionsmenyn. För att avbryta det inaktiva läget måste du välja ett kommando. När du avslutar det inaktiva läget återgår systemet till profil- eller funktionsmenyn beroende på inställningen för navigeringsinmatning. Mer information om navigeringsinmatningen finns i *4.5.5 Inmatningspunkter för navigering i menyckanning, sida 34*.

## Åtgärd i listvy

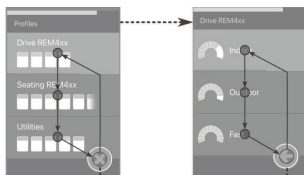

För menysökning i listvyn visas menyalternativen i en av två listor: för profiler eller för funktioner. När du visar en av listorna navigerar systemet automatiskt genom menyalternativen och flyttar från topp till botten, vilket markerar ett menyalternativ i taget under en kort tid. Tidsperioden mellan att menyalternativ markeras ställs in av leverantören.

Varje gång ett menyalternativ markeras kan du välja att trycka på det eller ignorera det. Om det ignoreras markeras nästa menyalternativ nedan efter en kort tid. För att kunna gå vidare från profillistan till funktionslistan måste du välja en markerad profil.

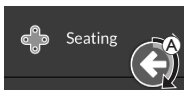

I profillistan markeras avslutaknappen efter att den sista profilen i listan har markerats. I funktionslistan markeras bakåtknappen efter att den sista funktionen i listan har markerats.

1. Ge ett väljkommando om kontrollnavigeringsalternativet  visas.

## Åtgärd i rutnätsvy



För menyckanning i rutnätsvyn visas menyalternativ i ett enda rutnät, som visar profiler och funktioner samtidigt. Systemet navigerar automatiskt genom menyalternativen, från vänster till höger när du befinner dig i en profil, och uppifrån och ned genom profilerna när ingen profil är markerad.

Varje gång ett menyalternativ (profil eller funktion) markeras kan du välja att trycka på det eller ignorera det. Om en markerad profil ignoreras markeras nästa profil under den. Om en markerad funktion ignoreras markeras nästa funktion till höger efter en kort tid. Tidsperioden mellan att menyalternativ markeras ställs in av leverantören.

Om alla funktioner ignoreras i en profil återgår systemet till att endast markera profiler. Efter att ha markerat den sista profilen markeras avslutningsknappen.

### 4.5.5 Inmatningspunkter för navigering i menyskanning

Punkt för navigeringsinmatning = NEP (Navigation Entry Point)

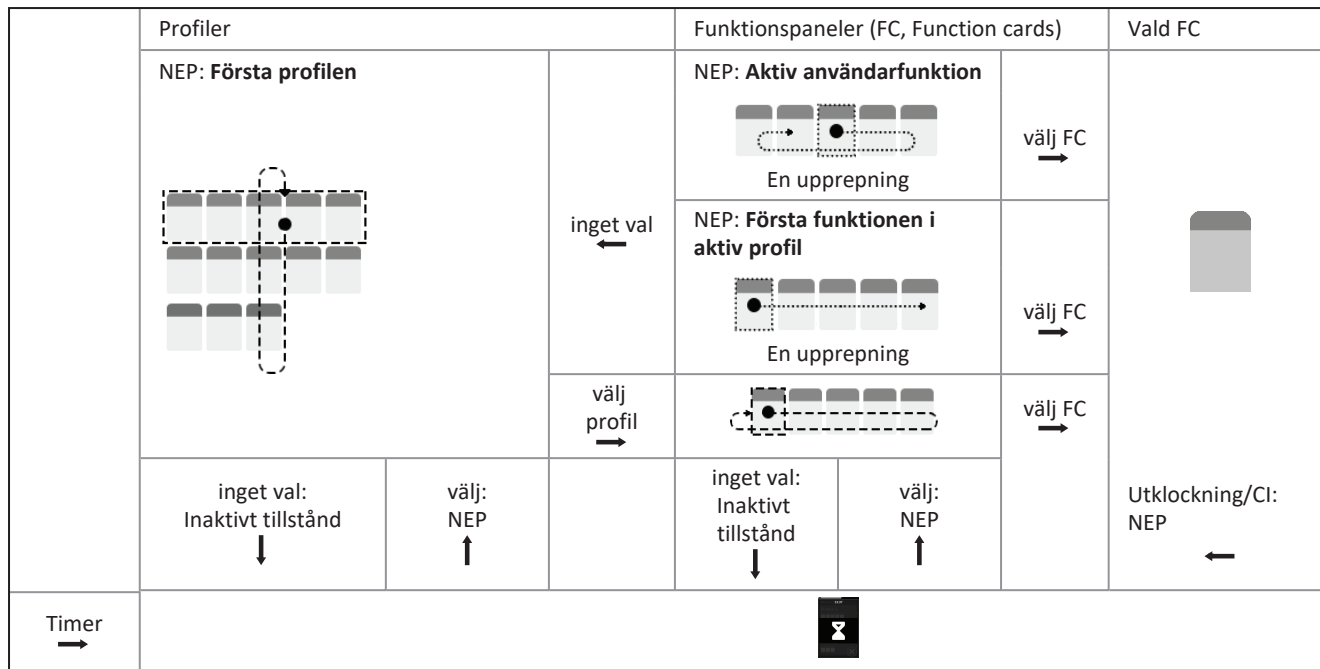

## Punkt för navigeringsinmatning

Det finns olika punkter för navigeringsinmatning:

- Om navigeringsinmatningen är inställd på **First Profile (Första profilen)** visas det första alternativet i profilmenyen på pekskärmen. Om det här objektet inte är markerat itererar systemet genom profilmenyen tills en profil har valts eller tills antalet iterationer har uppnåtts, varefter systemet visar det inaktiva tillståndet. Om en profil väljs innan systemet går in i det inaktiva tillståndet visar systemet det första objektet i funktionspanelmenyn. Om det här objektet inte är markerat itererar systemet genom funktionspanelmenyn tills en funktionspanel har valts eller tills antalet iterationer har uppnåtts, varefter systemet visar det inaktiva tillståndet.
- Om navigeringsinmatningen är inställd på **Active User Function (Aktiv användarfunktion)** visas det valda funktionspanelsalternativet i funktionsmenyn på pekskärmen. Om den här funktionsmenyn inte väljs upprepar systemet funktionsmenyns återstående alternativ i profilen en gång, och går runt från det sista meny alternativet till det första om det behövs. Under denna enda iteration måste en funktionspanel väljas, annars återgår systemet till profilmenyen. Om systemet återgår till profilmenyen visas det första objektet i profilmenyen på pekskärmen. Om det här objektet inte är markerat itererar systemet genom profilmenyen tills en profil har valts eller tills antalet iterationer har uppnåtts, varefter systemet visar det inaktiva tillståndet. Om en profil väljs innan systemet går in i inaktivt tillstånd visar systemet det första objektet i funktionspanelmenyn. Om det här objektet inte är markerat itererar systemet genom funktionspanelmenyn tills en funktionspanel har valts eller tills antalet iterationer har uppnåtts, varefter systemet visar det inaktiva tillståndet.
- Om navigeringsinmatningen är inställd på **First Function in Active Profile (Första funktion i aktiv profil)** visas det första funktionspanelsobjektet i den valda profilen på pekskärmen. Om denna funktionspanel inte är markerad itererar systemet en gång genom de återstående funktionspanelobjekten i profilen. Under denna enda iteration måste en funktionspanel väljas, annars återgår systemet till profilmenyen. Om systemet återgår till profilmenyen visas det första objektet i profilmenyen på pekskärmen. Om det här objektet inte är markerat itererar systemet genom profilmenyen tills en profil har valts eller tills antalet iterationer har uppnåtts, varefter systemet visar det inaktiva tillståndet. Om en profil väljs innan systemet går in i inaktivt tillstånd visar systemet det första objektet i funktionspanelmenyn. Om det här objektet inte är markerat itererar systemet genom funktionspanelmenyn tills en funktionspanel har valts eller tills antalet iterationer har uppnåtts, varefter systemet visar det inaktiva tillståndet.

## 4.6 Använda flerfunktionsknapparna

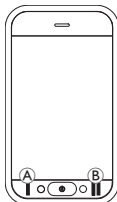

Som standard kan du ändra profiler och funktionspaneler med flerfunktionsknapparna.

1. Tryck på vänster knapp **A** för att växla till nästa profil.
2. Tryck på höger knapp **B** för att växla till nästa funktionspanel.

## 4.7 Proportionellt/Diskret körläge

### 4.7.1 Använda joysticken

DLX-REM500 är endast en pekskärm och har ingen joystick.

Körkommandon ges med externa inmatningar.

-  Följande förklaring är endast för externa inmatningar, vilket omfattar en joystick. Information om hur du använder externa inmatningar utan joystick, som en huvudstyrning, finns i **4.20 Använda sekundära ingångar, sida 77**.

Den externa joysticken styr rullstolens riktning och hastighet.

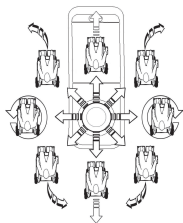

När den externa joysticken böjs från neutralläget (mitten) flyttas rullstolen åt samma håll som den externa joystickens rörelse. Om du släpper den externa joysticken från ett annat läge än neutralläget återgår den till neutralläget och rullstolen saktar ned och stannar. Den externa joysticken kan också användas för att väcka systemet från sömnläge om denna parameter har aktiverats av leverantören (se **4.14 Sömläge, sida 52**).

## Proportionellt körläge

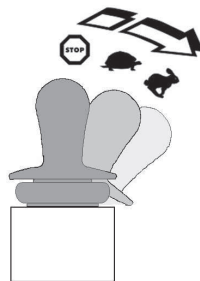

Rullstolens hastighet är i förhållande till den externa joystickens böjning så att ju längre bort den flyttas från neutralläget desto snabbare flyttas rullstolen.

Om du flyttar tillbaka den externa joystick till neutralläget saktar rullstolen ned och stannar. Om det är för svårt att vika den externa joystick helt åt sidan i alla riktningar kan din leverantör ändra joystickens form.

Joystickformning används för att minska graden som joystick måste vikas åt sidan för att uppnå ett fullt kommando i en eller flera kvadranter. Med joystickformning kan varje kvadrant konfigureras individuellt.

## Diskret körläge

Hastigheten på rullstolen ställs in i förväg genom att bestämma maxhastigheten, se **4.7.2 Styra maxhastigheten, sida 37**.

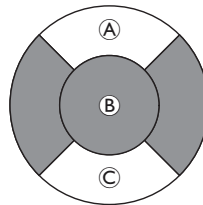

Hastigheten aktiveras när den externa joystick trycks förbi en konfigurerbar tröskel **B** till antingen framåtkvadranten **A** eller bakåtkvadranten **C** och uppnår den förinställda maxhastigheten utan att joystick behöver tryckas något längre. Joystickens bryttröskel kan ställas in av din leverantör.

Om du flyttar tillbaka den externa joystick till neutralläget saktar rullstolen ned och stannar.



## 4.7.2 Styra maxhastigheten

Hastighetspotentiometern är indelad i tio segment som representerar rullstolens hastighetsområde. Varje segment kan visas i en av tre olika färger.

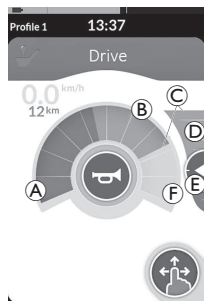

- I det gröna området **A** visas hastighetsområdet, fastställt med hjälp av börvärdet **E** på hastighetsreglaget **D**.
- I det gula området **B** visas det förinställda högsta hastighetsområdet **C**, beroende på körfunktionspanelens programmering.
- I det gråa området **F** visas att rullstolens totala högsta hastighetsområde inte nås med körfunktionen i fråga.

I varje körfunktionspanel kan du reglera den förinställda högsta hastigheten efter dina behov.

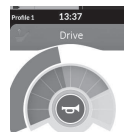

Hastighetsmätar-/odometerskärmen är en ny funktion som introducerats för LiNX MR 6.0 och ersätter den svepande hastighetsmätaren som tidigare omgav hastighetspotentiometern.



- Om både firmware och konfigurationsfilen är av en senare version än 5.1.10 visas den nya hastighetsmätaren/odometern när de är aktiverade.
- Om både firmware och konfigurationsfilen är av version 5.1.10 eller tidigare visas den tidigare hastighetsindikatorn.
- Om firmware är av en senare version än 5.1.10 och konfigurationsfilen är av version än 5.1.10 eller tidigare visas inte hastighetsindikatorn.

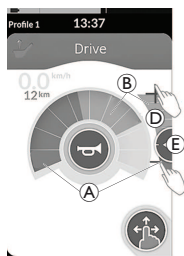

Drag-och-tryckläge	Tryck endast-läge
Skjut börvärdet (E) uppåt eller nedåt när du använder drag-och-tryckläget.	Tryck högst upp eller längst ned på hastighetsreglaget (D) när du använder tryck endast-läge. Plus- och minussymbolerna visar var du ska trycka.

Proportionerna för det gröna området (A) och det gula området (B) på hastighetspotentiometern och hastighetsreglaget motsvarar positionen för börvärdet (E).



När du börjar köra försvinner hastighetsreglaget och navigeringsknappen från skärmen. Den aktuella hastigheten visas på hastighetsmätaren om den är aktiverad.

## 4.8 Nödstopp

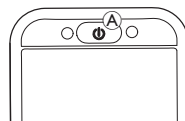

- Om du trycker på PÅ/AV-knappen (A) medan du kör görs ett nödstopp. Därefter stängs manöverboxen av.

## 4.9 Låst köräge

Med låste körägen kan du låsa (eller bibehålla) en hastighet framåt eller bakåt, så att du kan köra utan att kontinuerligt behöva ge ett körkommando.





### OBS!

- När du ger ett körkommando framåt eller bakåt kör rullstolen i den riktningen i en konstant hastighet och fortsätter att hålla den hastigheten tills något av följande inträffar:
- någon trycker på den externa stoppknappen (se 4.9.1 *Extern stoppknapp, sida 40*),
  - nödstoppet aktiveras (se 4.8 *Nödstopp, sida 38*),
  - ett körkommando i motsatt riktning ges (ett körkommando bakåt när du kör framåt eller ett körkommando framåt när du backar) eller
  - tiden för körning med låst hastighet löper ut.



För att undvika potentiellt farliga situationer rekommenderar Invacare att du tränar på det låste köringsläget, i synnerhet på kommandona för att stoppa rullstolen.

 Termen kommando, som används i denna bruksanvisning, betyder inmatningen beroende på typen av styrning, t.ex. joystickrörelser eller sug- och blåskommandon (se 4.20.6 *Använda sug- och blåshuvudstödet*, sida 83 för mer information om huvudstyrning med sug- och blåsfunktion).

 Som standar är det låste körläget inställt på förhand tillsammans med en sug- och blåstyrning och en huvudstyrning med sug- och blåsfunktion. För alla andra typer av styrning är låst körläge inte en standardfunktion, men kan aktiveras av leverantören.



Varje körfunktion kan tilldelas ett låst körläge av leverantören. Det finns sex låsta körlägen och dessa visas nere till vänster på körmenyn med symbolerna i tabellen nedan.



 1 steg uppåt

 3 steg uppåt/nedåt

 3 steg uppåt

 5 steg uppåt/nedåt

 5 steg uppåt

 Farthållare

 Tidsgränsen för körning med låst hastighet startas om när ett nytt körkommando ges.

 Tidsgränsen för körning med låst hastighet ställs in av leverantören. Kontakta leverantören för att ändra den här parametern.

## Svängkommandon

Rullstolen kan styras i det låste körläget. Om ett svängkommando ges fortsätter rullstolen i det låsta körläget och svarar även på svängkommandot under den tid som svängkommandot ges. Tidsgränsen för körning med låst hastighet startas om när ett svängkommando ges. När tidsgränsen för körning med låst hastighet överskrids stannar rullstolen.

### 4.9.1 Extern stoppknapp

För att ställa in en rullstol för låst körning måste det finnas en extern stoppbrytare på rullstolen. Den externa stoppbrytaren bör helst vara mycket synlig och lättillgänglig för att ge en extra säkerhetsnivå för användaren.

#### Test av extern stoppknapp

Under test av den externa stoppknappen kontrolleras att den externa stoppknappen fungerar korrekt. Testet utförs en gång per på- och avstängningscykel när:

- rullstolen startas i en körprofilfunktion för låst körning eller
- en körprofilfunktion för låst körning väljs efter en körprofilfunktion för ej låst körning.



Testet av den externa stoppknappen indikeras med en överliggande skärm.

1. Tryck på den externa stoppknappen för att slutföra testet.



Rullstolen kan inte köras inte förrän testet av den externa stoppknappen slutförts.

## 4.9.2 1 steg uppåt



Om du ger ett körkommando (framåt eller bakåt) i det här läget accelererar rullstolen till den högsta körhastigheten **A** för den valda körfunktionspanelen, och håller sedan den hastigheten under den programmerade tidsgränsen för körning med låst hastighet så länge som inget annat kommando ges.



### Acceleration

1. Ge ett körkommando i önskad riktning (framåt eller bakåt).
2. Släpp körkommandot. Rullstolen accelererar till den högsta körhastigheten för den valda körmenyn.

### Retardation

Vid stopp retarderar hastigheten till noll med en av två hastigheter (normal eller försiktig), beroende på hur retardationen utlöses (långt eller kort kommando) och om den valfria lägre hastigheten har konfigurerats av leverantören.

#### Normal hastighet

1. Ge ett kommando för lång körning (längre än en sekund) i motsatt riktning (ett bakåt-kommando om du kör framåt, eller ett framåt-kommando om du kör bakåt), eller tryck på den externa stoppknappen.

#### Försiktig hastighet

1. Ge ett kommando för kort körning (kortare än en sekund) i motsatt riktning (ett bakåt-kommando om du kör framåt, eller ett framåt-kommando om du kör bakåt), eller låt tiden för körning med låst hastighet löpa ut.

### Avbryta retardation

När du stannar (förutom vid ett nödstopp eller kontrollinmatning konfigurerad för ett stopp) kan retardationen avbrytas för att återuppta körningen.

1. Ge ett körkommando att accelerera innan hastigheten har nått noll, så hastigheten accelererar till den maximala körhastigheten för den valda körfunktionspanelen.

### 4.9.3 3 steg uppåt



I det här läget kan du stegvis öka hastigheten i tre fasta hastigheter. De tillgängliga hastigheterna är 33 procent, 67 procent och 100 procent av den förinställda maxhastigheten vid backning eller körning framåt (A) för den valda körfunktionspanelen. Den valda hastigheten hålls sedan under den programmerade tidsgränsen för körning med låst hastighet så länge som inget annat kommando ges.

#### Acceleration

1. Ge ett körkommando i önskad riktning (framåt eller bakåt).
2. Släpp körkommandot. Rullstolen accelererar till 33 % av den högsta körhastigheten.
3. Ge ett körkommando framåt när du kör framåt eller ett körkommando bakåt vid backning för att accelerera till nästa fasta hastighet.
4. Släpp körkommandot. Ny hastighet hålls konstant.

#### Retardation

Vid stopp retarderar hastigheten till noll med en av två hastigheter (normal eller försiktig), beroende på hur retardationen utlöses (långt eller kort kommando) och om den valfria lägre hastigheten har konfigurerats av leverantören.

##### Normal hastighet

1. Ge ett kommando för lång körning (längre än en sekund) i motsatt riktning (ett bakåt-kommando om du kör framåt, eller ett framåt-kommando om du kör bakåt), eller tryck på den externa stoppknappen.

##### Försiktig hastighet

1. Ge ett kommando för kort körning (kortare än en sekund) i motsatt riktning (ett bakåt-kommando om du kör framåt, eller ett framåt-kommando om du kör bakåt), eller låt tiden för körning med låst hastighet löpa ut.

#### Avbryta retardation

När du stannar (förutom vid ett nödstopp eller kontrollinmatning konfigurerad för ett stopp) kan retardationen avbrytas för att återuppta körningen.

1. Ge ett körkommando för acceleration innan hastigheten har retarderat till noll, för att hastigheten ska accelerera till den närmaste högre bestämda hastigheten.

#### 4.9.4 5 steg uppåt

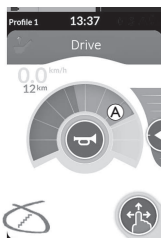

I det här läget kan du stegvis öka hastigheten i fem fasta hastigheter. De tillgängliga hastigheterna är 20 procent, 40 procent, 60 procent, 80 procent och 100 procent av den förinställda maxhastigheten vid backning eller körning framåt (A) för den valda körfunktionspanelen. Den valda hastigheten hålls sedan under den programmerade tidsgränsen för körning med låst hastighet så länge som inget annat kommando ges.

#### Acceleration

1. Ge ett körkommando i önskad riktning (framåt eller bakåt).
2. Släpp körkommandot. Rullstolen accelererar till 20 % av den högsta körhastigheten.
3. Ge ett körkommando framåt när du kör framåt eller ett körkommando bakåt vid backning för att accelerera till nästa fasta hastighet.
4. Släpp körkommandot. Ny hastighet hålls konstant.

#### Retardation

Vid stopp retarderar hastigheten till noll med en av två hastigheter (normal eller försiktig), beroende på hur retardationen utlöses (långt eller kort kommando) och om den valfria lägre hastigheten har konfigurerats av leverantören.

##### Normal hastighet

1. Ge ett kommando för lång körning (längre än en sekund) i motsatt riktning (ett bakåt-kommando om du kör framåt, eller ett framåt-kommando om du kör bakåt), eller tryck på den externa stoppknappen.

##### Försiktig hastighet

1. Ge ett kommando för kort körning (kortare än en sekund) i motsatt riktning (ett bakåt-kommando om du kör framåt, eller ett framåt-kommando om du kör bakåt), eller låt tiden för körning med låst hastighet löpa ut.

#### Avbryta retardation

När du stannar (förutom vid ett nödstopp eller kontrollinmatning konfigurerad för ett stopp) kan retardationen avbrytas för att återuppta körningen.

1. Ge ett körkommando för acceleration innan hastigheten har retarderat till noll, för att hastigheten ska accelerera till den närmaste högre bestämda hastigheten.

### 4.9.5 3 steg uppåt/nedåt



I det här läget kan du stegvis öka eller sänka hastigheten i tre fasta hastigheter. De tillgängliga hastigheterna är 33 procent, 67 procent och 100 procent av den förinställda maxhastigheten vid backning eller körning framåt **A** för den valda körfunktionspanelen. Den valda hastigheten hålls sedan under den programmerade tidsgränsen för körning med låst hastighet så länge som inget annat kommando ges.

#### Acceleration

1. Ge ett körkommando i önskad riktning (framåt eller bakåt).
2. Släpp körkommandot. Rullstolen accelererar till 33 % av den högsta körhastigheten.



3. Ge ett körkommando framåt när du kör framåt eller ett körkommando bakåt vid backning för att accelerera till nästa högre fasta hastighet. Ge ett körkommando bakåt när du kör framåt eller ett körkommando framåt vid backning för att sänka hastigheten till nästa lägre fasta hastighet.



Körkommandot i motsatt riktning måste ske snabbt, på mindre än en sekund, annars stannar rullstolen.

4. Släpp körkommandot. Ny hastighet hålls konstant.

#### Retardation

Vid stopp retarderar hastigheten till noll med en av två hastigheter (normal eller försiktig), beroende på hur retardationen utlöses (långt eller kort kommando) och om den valfria lägre hastigheten har konfigurerats av leverantören.

#### Normal hastighet

1. Ge ett kommando för lång körning (längre än en sekund) i motsatt riktning (ett bakåt-kommando om du kör framåt, eller ett framåt-kommando om du kör bakåt), eller tryck på den externa stoppknappen.

#### Försiktig hastighet

1. Ge ett kommando för kort körning (kortare än en sekund) i motsatt riktning (ett bakåt-kommando om du kör framåt, eller ett framåt-kommando om du kör bakåt), eller låt tiden för körning med låst hastighet löpa ut.

#### Avbryta retardation

När du stannar (förutom vid ett nödstopp eller kontrollinmatning konfigurerad för ett stopp) kan retardationen avbrytas för att återuppta körningen.

1. Ge ett körkommando för acceleration innan hastigheten har retarderat till noll, för att hastigheten ska accelerera till den närmaste högre bestämda hastigheten.



## 4.9.6 5 steg uppåt/nedåt



I det här läget kan du stegvis öka eller sänka hastigheten i fem fasta hastigheter. De tillgängliga hastigheterna är 20 procent, 40 procent, 60 procent, 80 procent och 100 procent av den förinställda maxhastigheten vid backning eller körning framåt (A) för den valda körfunktionspanelen. Den valda hastigheten hålls sedan under den programmerade tidsgränsen för körning med låst hastighet så länge som inget annat kommando ges.

### Acceleration



1. Ge ett körkommando i önskad riktning (framåt eller bakåt).
2. Släpp körkommandot. Rullstolen accelererar till 20 % av den högsta körhastigheten.
3. Ge ett körkommando framåt när du kör framåt eller ett körkommando bakåt vid backning för att accelerera till nästa högre fasta hastighet. Ge ett körkommando bakåt när du kör framåt eller ett körkommando framåt vid backning för att sänka hastigheten till nästa lägre fasta hastighet.
 

 Körkommandot i motsatt riktning måste ske snabbt, på mindre än en sekund, annars stannar rullstolen.
4. Släpp körkommandot. Ny hastighet hålls konstant.

### Retardation

Vid stopp retarderar hastigheten till noll med en av två hastigheter (normal eller försiktig), beroende på hur retardationen utlöses (långt eller kort kommando) och om den valfria lägre hastigheten har konfigurerats av leverantören.

#### Normal hastighet

1. Ge ett kommando för lång körning (längre än en sekund) i motsatt riktning (ett bakåt-kommando om du kör framåt, eller ett framåt-kommando om du kör bakåt), eller tryck på den externa stoppknappen.

#### Försiktig hastighet

1. Ge ett kommando för kort körning (kortare än en sekund) i motsatt riktning (ett bakåt-kommando om du kör framåt, eller ett framåt-kommando om du kör bakåt), eller låt tiden för körning med låst hastighet löpa ut.

### Avbryta retardation

När du stannar (förutom vid ett nödstopp eller kontrollinmatning konfigurerad för ett stopp) kan retardationen avbrytas för att återuppta körningen.

1. Ge ett körkommando för acceleration innan hastigheten har retarderat till noll, för att hastigheten ska accelerera till den närmaste högre bestämda hastigheten.

## 4.9.7 Farthållare



I det här läget finns det inga fasta steg och du kan själv välja låst hastighet och hålla den hastigheten under den programmerade perioden för körning i låst hastighet så länge inget annat kommando ges.



### Acceleration/retardation

1. Ange och håll ett körkommando i någon riktning (framåt eller bakåt) tills rullstolen accelererar till önskad hastighet.
2. Släpp körkommandot. Rullstolens hastighet hålls konstant.
3. Om inte högsta körhastighet (A) nås ger du och håller körkommandot igen i samma riktning.
4. Släpp körkommandot. Ny hastighet hålls konstant.
5. Ange ett körkommando i motsatt riktning (bakåt om du kör framåt eller framåt om du kör bakåt) för att sänka hastigheten.
6. Släpp körkommandot. Ny hastighet hålls konstant.

### Stanna

Förutom att använda ett nödstopp eller en kontrollinmatning konfigurerad för ett stopp finns det andra sätt att stoppa elrullstolen på.

1. Ge två korta körkommandon (mindre än en sekund) i samma riktning för att stanna med en normal retardationshastighet.
2. Ge och håll ett körkommando i motsatt riktning (bakåt vid körning framåt, eller framåt vid körning bakåt) tills elrullstolen stannar. Vid retardation i detta läge retarderar hastigheten i en takt som fastställts av leverantören.

### Avbryta retardation

När du stannar (förutom vid ett nödstopp eller kontrollinmatning konfigurerad för ett stopp) kan retardationen avbrytas för att återuppta körningen.

1. Ge ett körkommando för acceleration innan hastigheten har retarderat till noll, för att hastigheten ska accelerera till den punkt då kommandot släpps.

## 4.10 Använda belysningsfunktioner och signalhorn

### 4.10.1 Använda positionslamporna

-  När du kör utomhus ska tända positionslamporna vid dålig sikt eller i mörker. För att kunna använda positionslamporna måste du stanna elrullstolen.

#### Slå på positionslamporna



Knapppanelen för belysning läggs ovanpå skärmen. Tryck på symbolen för positionslamporna (B).  
Positionslamporna tänds.

-  Om du börjar köra upphör visningen av överlägget för knapppanelen för belysning automatiskt och lamporna förblir påslagna. I annat fall trycker du på knappen (C) för att stänga knapppanelen för belysning.



Positionslampornas indikator tänds på belysningsinstrumentpanelen.

#### Stänga av positionslamporna



Knapppanelen för belysning läggs ovanpå skärmen. Tryck på symbolen för positionslamporna (B).  
Positionslamporna släcks.

-  Om du börjar köra upphör visningen av överlägget för knapppanelen för belysning automatiskt. I annat fall trycker du på knappen (C) för att stänga knapppanelen för belysning.

## 4.10.2 Använda varningsblinkrarna

 För att kunna använda varningsblinkrarna måste du stanna elrullstolen.

### Slå på varningsblinkrarna

1.  Tryck på knappen för belysning (A).

2.  Knapppanelen för belysning läggs ovanpå skärmen. Tryck på symbolen för varningsblinkrarna (B). Varningsblinkrarna tänds.

 Om du börjar köra upphör visningen av överlägget för knapppanelen för belysning automatiskt och varningsblinkrarna förblir påslagna. I annat fall trycker du på knappen (C) för att stänga knapppanelen för belysning.





Varningsblinkrarnas indikator tänds på belysningsinstrumentpanelen.

 Om du börjar köra upphör visningen av överlägget för knapppanelen för belysning automatiskt och varningsblinkrarna förblir påslagna. I annat fall trycker du på knappen (C) för att stänga knapppanelen för belysning.

### Stänga av varningsblinkrarna

1.  Tryck på knappen för belysning (A).

2.  Knapppanelen för belysning läggs ovanpå skärmen. Tryck på symbolen för varningsblinkrarna (B). Varningsblinkrarna släcks.

 Om du börjar köra upphör visningen av överlägget för knapppanelen för belysning automatiskt. I annat fall trycker du på knappen (C) för att stänga knapppanelen för belysning.

### 4.10.3 Använda körriktningsvisarna

 För att kunna använda körriktningsvisarna måste du stanna elrullstolen.

#### Slå på körriktningsvisarna

1.



Tryck på knappen för belysning **A**.

2.



Knappanelen för belysning läggs ovanpå skärmen.

Tryck på vänster körriktningsvisarsymbol **B** eller höger körriktningsvisarsymbol **C**. Höger eller vänster körriktningsvisare slås på.

 Om du börjar köra upphör visningen av överlägget för knappanelen för belysning automatiskt. I annat fall trycker du på knappen **C** för att stänga knappanelen för belysning. Efter mer än tio sekunder stängs riktningssindikatorerna automatiskt av.



Höger eller vänster indikator tänds på belysningsinstrumentpanelen.

#### Slå av körriktningsvisarna

1.



Tryck på knappen för belysning **A**.

2.



Knappanelen för belysning läggs ovanpå skärmen.

Tryck på vänster körriktningsvisarsymbol **B** eller höger körriktningsvisarsymbol **C**. Höger eller vänster körriktningsvisare slås av.

 Om du börjar köra upphör visningen av överlägget för knappanelen för belysning automatiskt. I annat fall trycker du på knappen **D** för att stänga knappanelen för belysning.

#### 4.10.4 Använda signalhornet



1. Tryck på signalhornsknappen **A** för att tuta med signalhornet. Signalhornet ljuder så länge knappen är nedtryckt.

#### 4.11 Via ett supportfunktionspanel kan du styra belysningsfunktionerna och tuta

Via ett supportfunktionspanel kan du styra belysningsfunktionerna och tuta med extern signal. Nyttofunktionskortet är en del av en eller flera profiler och kan aktiveras som ett körfunktionskort eller funktionskort för sits.



1. Aktivera nyttofunktionskortet.
2. Ge signal enligt följande lista.
  - Ge en framåt-signal **A** för att tuta.
  - Ge en kort signal till höger **B** för att sätta på/stänga av positionsljus.
  - Ge en kort signal till vänster **C** för att sätta på/stänga av varningsblinkers.
  - Ge en lång signal till vänster eller höger **D** för att sätta på vänster eller höger körriktningsvisare. En kort signal kan användas för att stänga av dem.



Riktningssindikatorerna stängs automatiskt av efter 10 sekunder. Aktivera ett körfunktionskort för att köra normalt, medan positionsljus och riskljus förblir tända.

## 4.12 Låsa/låsa upp manöverboxen

Som standard är indirekt navigering inaktiverad. Kontakta din hjälpmedelscentral för ändra konfigurationen. Om funktionen är aktiverad kan systemet låsas/låsas upp med hjälp av nedanstående sekvens.

### Låsa manöverboxen



1. Tryck på PÅ/AV-knappen och håll den intryckt i mer än tre sekunder tills ett låsningsöverlägg visas.
2. Manöverboxen stängs av.  
När du slår på manöverboxen visas låsningsöverläggning.

### Låsa upp manöverboxen

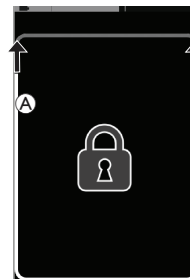

1. Tryck på PÅ/AV-knappen.
2. Tryck på låst skärm tills den vita ramen runt låsskärmen **A** har fyllts.
3. Pekskärmen är upplåst och kan användas igen.



Om du inte genomför upplåsningsssekvensen, eller om du trycker på PÅ/AV-knappen igen innan upplåsningsssekvensen slutförts, återgår systemet till låst läge och stängs av.

## 4.13 Viloläge

Viloläget ger en miljö (eller ett tillstånd) där den primära inmatningen är inaktiverad, men där kontrollinmatningarna fortfarande kan användas. När du är i det här läget kan du utföra andra aktiviteter och vara säker på att alla efterföljande kommandon, avsiktliga eller oavsiktliga, från den primära inmatningen inte resulterar i en kör- eller sittåtgärd.



Viloläge indikeras av viloskärmen. Viloläge kan startas automatiskt efter en period av användarinaktivitet (utklockning) eller manuellt via en kontrollinmatning (CI). Om du vill återgå till normal drift avslutas viloläge via en kontrollinmatning. Den här kontrollinmatningen kan vara en som har konfigurerats för att återgå till funktionen eller menyn innan viloläge startades, eller så kan den konfigureras för att växla mellan användarfunktioner, menynavigering eller inställningsmenyn.

<b>Användarfunktion</b>	Starta <b>Viloläge</b> från kör- eller sitsfunktionen via utkllockning. →	<b>Viloläge</b>	<b>Sömnläge</b>	
	Starta <b>Viloläge</b> från en <b>Användarfunktion</b> via CI. →			
	Avsluta <b>Viloläge</b> via CI konfigurerad för att starta <b>Användarfunktioner</b> . ←			
Avsluta <b>Viloläge</b> via CI som är speciellt konfigurerad för att avsluta <b>Viloläge</b> och återgå till platsen innan <b>Viloläge</b> startades. ↶	Starta <b>Sömnläge</b> från <b>Viloläge</b> via utkllockning. →			
<b>Indirekt navigering</b>	Starta <b>Viloläge</b> från <b>Indirekt navigering</b> via utkllockning. →			
	Starta <b>Viloläge</b> från <b>Indirekt navigering</b> via CI. →			
	Avsluta <b>Viloläge</b> via CI konfigurerad för att starta <b>Indirekt navigering</b> . ←	<b>Viloläge</b> avslutas när systemet startas om. ↓		
<b>Settings (Inställningar)</b>	Avsluta <b>Viloläge</b> via CI konfigurerad för att starta <b>Inställningar</b> . ←			

## 4.14 Sömnläge

Viloläget är inte en fabriksinställning, men kan aktiveras av leverantören. Om denna parameter är aktiverad går systemet in i viloläge efter en viss tid utan aktivitet. Denna tidsperiod kan ställas in av leverantören. Innan ett system försätts i viloläget aktiveras en övergångsperiod. Under övergångsperioden dämpas pekskärmen och alla indikatorer tills de stängs av helt.

Under denna övergångsperiod kan du avbryta sömnläget med vilken typ av inmatning som helst, t.ex. genom att röra på joystick, trycka på PÅ/AV-knappen eller trycka på pekskärmen. Du kan väcka systemet från sömnläge genom att antingen röra på joystick eller trycka på PÅ/AV-knappen, om denna parameter aktiverats av din leverantör.



## 4.15 Använda elektriska sitsfunktioner

Elektriska sitsfunktioner, till exempel elektriskt uppfällbara benstöd eller elektrisk ryggfällning, används enligt anvisningarna nedan.

### 4.15.1 Genom sitsfunktionspaneler



Som standard visar varje sitsfunktionspanel en eldriven sitsfunktion. Olika konfigurationer visas nedan. Kontakta din hjälpmedelscentral för ändra konfigurationen.

Välj sitsfunktionspanelen som innehåller den sitsfunktion som du vill använda (se 4.3 *Välja funktioner*, sida 24).



1. Ge ett framåt- eller bakåtkommando för att manövrera sitsfunktionen. När en rörelse aktiveras upphör visningen av navigeringsknappen **A**, aktiv rörelseriktning **B** visas, de andra knapparna inaktiveras **C** och körbegränsnings-/körspärrsikonerna **D** visas i statusfältet. Rörelsen inaktiveras när kommandot upphör eller när rörelsen når ändläget.

### Symboler som visas och vad de betyder



Sitslutning



Sitslyft



Vänster benstöd eller  
mittbenstödet



Båda benstöden



Ryggfällning



Stå-funktionen



Höger benstöd



Ryggfällning och benstöd

## Andra konfigurationer



De visade funktionspanelerna är endast konfigurationsexempel.

### • Konfiguration med fyra kvadranter

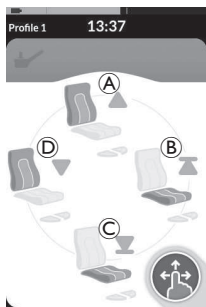

Ⓐ Ryggfällning upp

Ⓑ Sitslyft upp

Ⓒ Sitslyft ned

Ⓓ Ryggfällning ned

Alla fyra kvadranter används för manövrering av eldrivna sitsfunktioner.

1. Håll in ett körkommando framåt Ⓐ, bakåt Ⓒ, åt vänster Ⓓ eller åt höger Ⓑ för att manövrera sitsfunktionen. Rörelsen inaktiveras när kommandot upphör eller när rörelsen når ändläget.

### • Låst konfiguration

Med en låst konfiguration kan du göra en rörelse utan att ge ett kommando.

En låst konfiguration kan vara en eldriven sitsfunktion eller en konfiguration med fyra kvadranter.



1. Ge ett kommando framåt eller bakåt för att manövrera sitsfunktionen.
2. Släpp kommandot.  
Rörelsen inaktiveras när joysticken trycks åt något håll igen eller när rörelsen når ändläget.



I en konfiguration med fyra kvadranter är det möjligt att blanda rörelseåtgärderna, så som visas i exemplet.

## 4.15.2 Genom externa brytare

 Alla konfigurationer och kombinationer av elektriska sitsfunktioner via externa brytare finns inte till alla produkter.

Med en extern brytare kan sitsfunktionerna styras under körning och utan att använda sitskort. När sitsfunktionen är aktiverad utan sitskort visas ett litet överlägg på pekskärmen, för att informera användaren om att sitsen styrs externt. Överlägget stannar kvar på pekskärmen under hela sitshanteringen.

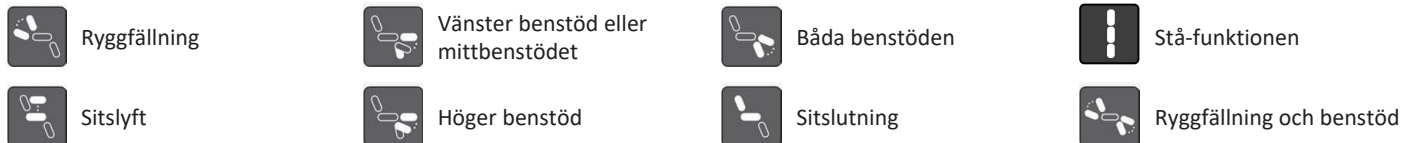

### Dubbelriktade omkopplare

Dubbelriktad vippomkopplare/knappbrytare för att växla mellan elektriska sitsfunktioner för följande enskilda elektriska konfigurationer:

- Endast ryggfällning
- Endast sitslutning
- Endast mittbenstödet (LNK)

#### Dubbelriktad vippomkopplare

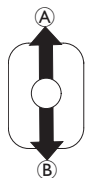

1. Se till att elrullstolen står på ett jämnt underlag och är påslagen.
2. Vippa och håll in brytaren upp **A** eller ned **B** för att flytta en viss sitsfunktion. Sitsfunktionen rör sig så länge som brytaren är vippad.

#### Dubbelriktad knappbrytare

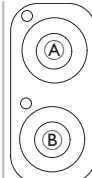

1. Se till att elrullstolen står på ett jämnt underlag och är påslagen.
2. Tryck och håll in knappen **A** eller **B** för att flytta en viss sitsfunktion. Sitsfunktionen rör sig så länge som knappen är intryckt.

## Fyrvägsomkopplare

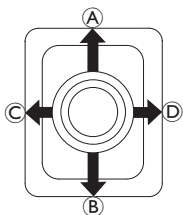

1. Se till att elrullstolen står på ett jämnt underlag och är påslagen.
2. Vippa och håll in brytaren i önskad riktning, som flyttar en viss sitsfunktion.

Sitsfunktionen rör sig så länge som brytaren är vippad.

Se tabellerna nedan för kombinationer av riktningar och sitsfunktioner. I tabellerna visas fabriksinställningarna.



Kontakta din leverantör om det krävs omprogrammering.

Sitslutning och ryggfällning		Sitslutning och LNX-benstöd		Ryggfällning och LNX-benstöd	
Ⓐ (Framåt)	Sitslutning upp	Ⓐ (Framåt)	Sitslutning upp	Ⓐ (Framåt)	Ryggfällning och LNX upp
Ⓑ (Bakåt)	Sitslutning ned	Ⓑ (Bakåt)	Sitslutning ned	Ⓑ (Bakåt)	Ryggfällning och LNX ned
Ⓒ (Vänster)	Ryggfällning upp	Ⓒ (Vänster)	LNX upp	Ⓒ (Vänster)	LNX upp
Ⓓ (Höger)	Ryggfällning ned	Ⓓ (Höger)	LNX ned	Ⓓ (Höger)	LNX ned

Sitslutning och sitslyft		Båda benstöden		Stå-funktionen och sitslyft	
Ⓐ (Framåt)	Sitslutning upp	Ⓐ (Framåt)	Vänster benstöd upp	Ⓐ (Framåt)	Stå-funktionen upp
Ⓑ (Bakåt)	Sitslutning ned	Ⓑ (Bakåt)	Vänster benstöd ned	Ⓑ (Bakåt)	Stå-funktionen ned
Ⓒ (Vänster)	Sitslyft upp	Ⓒ (Vänster)	Höger benstöd upp	Ⓒ (Vänster)	Sitslyft upp
Ⓓ (Höger)	Sitslyft ned	Ⓓ (Höger)	Höger benstöd ned	Ⓓ (Höger)	Sitslyft ned

## Fyrvägsknappbrytare

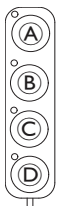

1. Se till att elrullstolen står på ett jämnt underlag och är påslagen.
2. Tryck och håll in knappen för att flytta en viss sitsfunktion.  
Sitsfunktionen rör sig så länge som knappen är intryckt.  
Se tabellerna nedan för kombination av knappar och elektriska sitsfunktioner.



Tabellerna visar fabriksinställningarna. För omprogrammering, kontakta din leverantör.

Sitslutning och ryggfällning		Sitslutning och LNX-benstöd		Ryggfällning och LNX-benstöd	
Ⓐ	Sitslutning upp	Ⓐ	Sitslutning upp	Ⓐ	Ryggfällning och LNX upp
Ⓑ	Sitslutning ned	Ⓑ	Sitslutning ned	Ⓑ	Ryggfällning och LNX ned
Ⓒ	Ryggfällning upp	Ⓒ	LNX upp	Ⓒ	LNX upp
Ⓓ	Ryggfällning ned	Ⓓ	LNX ned	Ⓓ	LNX ned

Sitslutning och sitslyft		Båda benstöden		Stå-funktionen och sitslyft	
Ⓐ	Sitslutning upp	Ⓐ	Vänster benstöd upp	Ⓐ	Stå-funktionen upp
Ⓑ	Sitslutning ned	Ⓑ	Vänster benstöd ned	Ⓑ	Stå-funktionen ned
Ⓒ	Sitslyft upp	Ⓒ	Höger benstöd upp	Ⓒ	Sitslyft upp
Ⓓ	Sitslyft ned	Ⓓ	Höger benstöd ned	Ⓓ	Sitslyft ned

## 10-vägsbrytare

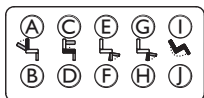

1. Se till att elrullstolen står på ett jämnt underlag och är påslagen.
2. Tryck och håll in knappen för att flytta en viss sitsfunktion. Sitsfunktionen rör sig så länge som knappen är intryckt.



Om stå-funktionen är tillgänglig för din elrullstol används knapparna Ⓒ och Ⓓ för att manövrera stå-funktionen.

- |                    |                |   |   |                   |
|--------------------|----------------|---|---|-------------------|
| Ⓐ Ryggfällning ned | Ⓒ Sitslyft upp | Ⓔ Vänster benstöd eller mittbenstödet upp | Ⓖ Höger benstöd upp/ stå-funktionen upp | Ⓜ Sitslutning upp |
| Ⓑ Ryggfällning upp | Ⓓ Sitslyft ned | Ⓚ Vänster benstöd eller mittbenstödet ned | Ⓗ Höger benstöd ned/ stå-funktionen ned | Ⓨ Sitslutning ned |

### 4.15.3 Hastighetsreducering och sitsfunktionsbegränsningar



De nämnda hastighetsreduceringarna och sitsfunktionsbegränsningarna gäller inte alla Invacares rullstolsmodeller.

#### Körfunktionsbegränsningar

- **Körspärr (Drive Lockout)**

Körspärr (DLO) är en funktion som förhindrar att rullstolen körs när sitslutning eller ryggfällning är mer än en förinställd säker vinkel. Den totala vinkeln är kombinationen av sittvinkel, ryggfällning och/eller ytvinkel. För de flesta av Invacares rullstolsmodeller reagerar körspärren endast när du justerar vinklarna i stillastående. AVIVA RX gör ett undantag: Körspärren reagerar även under körning.



Enligt det visas en ikon i statusfältet. Denna indikator är aktiv tills körspärren inaktiveras genom att justera sittvinkel och ryggstödsvinkel.

- **Hastighetsreducering**

Om sitslyften eller sittvinkeln har justerats över en viss punkt minskar driftelektroniken betydligt rullstolens hastighet. Om hastighetsreduceringen har aktiverats kan körprofil endast användas för att utföra rörelser med reducerad hastighet och inte för regelbunden körning. Justera sitslyften eller sittvinkeln tills hastighetsreduceringen stängs av för att köra normalt igen.



Hastighetsreducering visas på skärmen. Om sitslyften eller sittvinkeln höjs över en viss punkt visas ovanstående ikon i statusfältet. Denna indikator är aktiv tills hastighetsreduceringen stängs av igen genom att sänka sitslyften.

## Sitsfunktionsbegränsningar

- Sitsvinkelsbegränsning



Knappen för maximal lutningsbegränsning är en funktion som förhindrar att sitslutningen eller ryggfällningen går över maximal, förinställd vinkel när sitslyften lyfts över en viss punkt. Driftelektroniken stannar automatiskt, ett grått utropstecken visas på sitsfunktionspanelen och att det är omöjligt att luta längre bakåt (A).

- Sitslyftsspärr



Driftelektroniken är utrustad med en sensor för att förhindra att sitslyften höjs över en viss punkt när sitslutning eller ryggfällning justeras till en viss punkt. Driftelektroniken stannar automatiskt, ett grått utropstecken visas på sitsfunktionspanelen och att det är omöjligt att sträcka ut (A).



Enligt det visas en ikon med en sits och ett utropstecken i statusindikatorn. Denna indikator är aktiv tills lutningsbegränsningen stängs av igen genom att sänka sitslyften.



Enligt det visas en ikon med en sits och ett utropstecken i statusindikatorn. Denna indikator är aktiv tills sitslyftsspärren stängs av igen genom att flytta sitslutning eller ryggfällning uppåt.

## 4.16 Konfigurera anslutningsfunktionspaneler

Anslutningsfunktionspaneler låter dig kommunicera med externa enheter. Förbindelsefunktioner som stöds av din manöverbox är en muskontroll och en brytarkontroll. Som standard är indirekt navigering inaktiverad. Kontakta din leverantör för att aktivera Förbindelsekort.

Med muskontrollfunktionen kan du styra pilen på en PC:s eller en bärbar dators skärm från rullstolen, t.ex. joysticken på manöverboxmodulen eller externa joysticks. För närvarande behövs en fyrkvadrantinmatning för att använda muskontrollen.

Brytarkontroll-funktionen är en tillgänglighetsfunktion som låter dig navigera och välja objekt på din mobila enhet (Android och iOS) med manöverboxens joystick eller pekskärm.

## 4.16.1 Parkoppla LiNX-systemet

### Parkoppla med användarens enhet

För att parkoppla LiNX-systemet med en användares enhet (PC, bärbar dator eller mobilenhet) öppnar du menyn för förbindelseinställningar.



1.

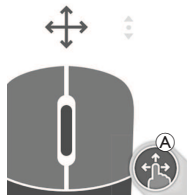

Långt tryck på navigeringsknapp

(A).

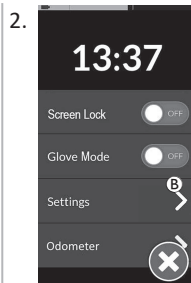

2.

Statusskärmen öppnas. Öppna Inställningsmenyn (B).

3.

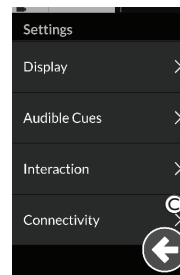

Inställningsmenyn öppnas. Öppna förbindelseinställningar (C).

4.

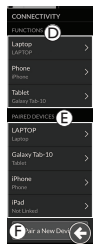

Menyn Förbindelseinställningar öppnas. Menyn är indelad i två delar:

(D) Functions (Funktioner)

(E) Paired devices (Parkopplade enheter)

Tryck på knappen **Pair New Device** (Parkoppla ny enhet) (F) längst ned i menyn.

5.

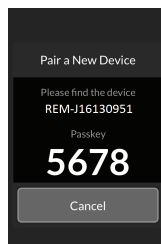

En parkopplingskod visas på pekskärmen med namnet på LiNX-enheten som ska parkopplas, i det här exemplet REM-J16130951.

### Parkoppla en mobil enhet med LiNX-systemet



Utför denna åtgärd omedelbart med parkopplingsprocessen på din manöverbox. Annars kommer en utklockning att inträffa.

Se bruksanvisningen för din mobilenhet för information om hur du upprättar en Bluetooth-anslutning till din manöverbox.



## Parkoppla en PC eller bärbar dator med LiNX-systemet

 Utför denna åtgärd omedelbart med parkopplingsprocessen på din manöverbox. Annars kommer en utlockning att inträffa.

1. Öppna dialogrutan **Devices and Printers** (Enheter och skrivare) på din stationära eller bärbara Windows-dator.

Det finns ett antal olika sätt att göra detta:

- Start (Start) → Devices and Printers (Enheter och skrivare),
- Start (Start) → Control Panel (Kontrollpanelen) → Devices and Printers (Enheter och skrivare),
- Ikonfält → klicka på ikonen Bluetooth-enheter

2.

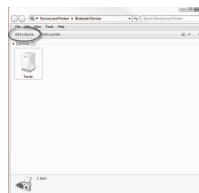

Från dialogrutan **Devices and Printers** (Enheter och skrivare) klickar du på knappen **Add a device** (Lägg till en enhet).

3.

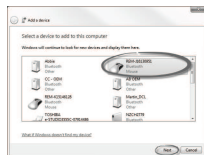

Alla tillgängliga enheter visas. Leta redan på LiNX-enhetens namn som visas på pekskärmen (REM-J16130951) och välj det. Klicka på **Next** (Nästa).

4.



Vänta medan enheten ansluter.

Klicka på **Next** (Nästa) när enheten anslutit.

5.



Klicka på **Close** (Stäng) för att slutföra åtgärden **Add a device** (Lägg till en enhet).

6.

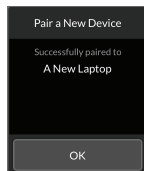

Om parkopplingen av enheten lyckats visas ett bekräftelsemeddelande på manöverboxmodulen. Tryck på **OK** för att fortsätta.

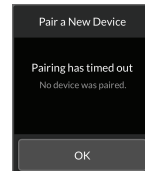

Om ingen enhet parkopplats innan den förinställda tidsgränsen passerats visas meddelandet "No device was paired" (Ingen enhet parkopplades). Tryck på **OK** för att fortsätta.

 Upp till tio enheter kan parkopplas med LiNX-systemet. Om du har nått den här gränsen och måste lägga till fler enheter, exempelvis om du glömmer bort enheter som redan parkopplats, ska du läsa under *4.17.2 Använda muskontrollen, sida 69*.

## 4.16.2 Koppla anslutningsfunktionspanelen till användarens enhet

Anslutningsfunktionspaneler måste vara kopplade till en parkopplad enhet. Öppna menyn för anslutningsinställningar för att koppla en anslutningsfunktionspanel till en enhet.

1. 

Långt tryck på navigeringsknapp **A**.
2. 

Statusskärmen öppnas. Öppna Inställningsmenyn **B**.
3. 

Inställningsmenyn öppnas. Öppna förbindelseinställningar **C**.
4. 

Namnen på anslutningsfunktionspanelerna visas under **Functions** (Funktioner).

  - D** Funktionsnamn
  - E** Kopplad enhet
  - F** Ej kopplad enhet
5. 

Tryck på lämpligt menyalternativ för att koppla anslutningsfunktionspanelen till en parkopplad enhet.
6. 

Om du använder funktionspanelen Datormus visas inställningarna för markörhastighet högst upp. Bläddra ner till avsnittet **Funktionsanvändning för enhet**.

7.

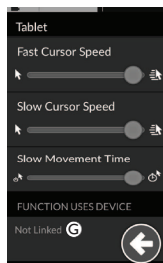

Tryck på knappen **Ej länkad** .

8.

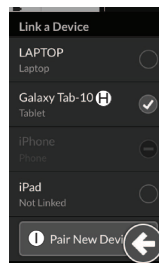

Välj en av de parkopplade enheterna i listan H eller tryck på knappen

**Parkoppla ny enhet**  för att parkoppla med ny enhet. Aktuell aktiv enhet identifieras med en grön bock efter enhetens namn.

### 4.16.3 Ansluta enheter till LiNX-systemet

För att ansluta till en enhet väljer du lämplig anslutningsfunktionspanel från en profil. Om anslutningsfunktionen har kopplats till en enhet och enheten har kopplats till funktionen försöker den ansluta till enheten via Bluetooth.

Indikatorn för Bluetooth-status visar när Bluetooth-anslutningen mellan LiNX-systemet och användarens enhet är:

- frånkopplad,  • ansluter  • eller ansluten. 

Om Bluetooth inte kan anslutas återgår statusen till frånkopplad.

## 4.16.4 Ta bort parkopplade enheter

- 

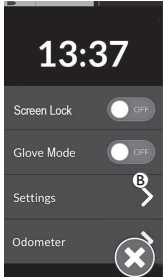
1. Långt tryck på navigeringsknapp **A**.
- 

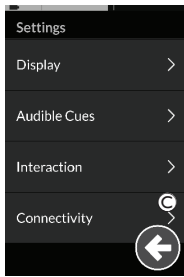
2. Statusskärmen öppnas. Öppna Inställningsmenyn **B**.
- 

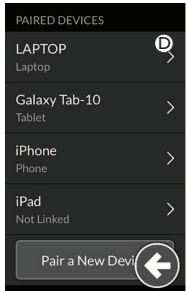
3. Inställningsmenyn öppnas. Öppna förbindelseinställningar **C**.
- 

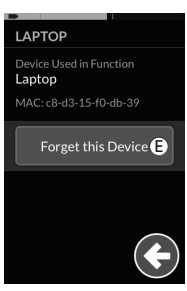
4. Välj parkopplad enhet i avsnittet **Parkopplade enheter**, t.ex. Laptop **D**.
- 

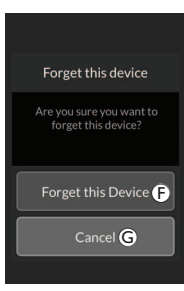
5. Kontrollera informationen på följande skärm och tryck på knappen **Forget this Device** (Glöm den här enheten) **E**.
- 

6. Tryck på knappen **Forget this Device** (Glöm den här enheten) **F** igen eller på knappen **Cancel** (Avbryt) **G** för att avbryta borttagningen.

### 4.16.5 Välja en anslutningsfunktionspanel

Mer information om att välja användarfunktionsmenyer finns i *4.4 Använda direktnavigering, sida 24* eller *4.5 Använda indirekt navigering, sida 26*.



Om en anslutningsfunktionspanel i profilen inte har konfigurerats helt, eller om det finns problem med den, klassificeras anslutningsfunktionspanelen som oanvändbar.

Det finns flera anledningar till varför en anslutningsfunktionspanel inte kan användas. Dessa är:

- funktionens primära inmatning saknas,
- det är maskinvarufel i Bluetooth-modulen,
- det finns ingen parkopplad enhet eller
- Bluetooth har inte aktiverats.

För de två sistnämnda skälen kan panelen väljas eftersom dessa korrigeras senare.

## 4.17 Muskontroll

	Ⓐ	Namn på anslutningsfunktionspanel	Namnet kan användas för att identifiera panelens syfte.	
	Ⓑ	Indikator för muskontroll		Indikatorn för muskontroll ändrar färg från grå till blå när den aktiveras. Det vill säga när användaringången kontrollerar den anslutna enhetens pekare.
	Ⓒ	Vänster musknapp	Tryck på pekskärmens högra eller vänstra musknapp för att höger- eller vänsterklicka.	
	Ⓓ	Höger musknapp		
	Ⓔ	Skrollindikator		Skrollindikatorn ändrar färg från grå till blå när den aktiveras. Det vill säga när användaringången styr den anslutna enhetens skrollning.
	Ⓕ	Status för Bluetooth-anslutning		Bluetooth-statusindikatorn visar status för Bluetooth-anslutningen mellan LiNX-systemet och din enhet: <ul style="list-style-type: none"> <li>• frånkopplad</li> <li>• ansluter</li> <li>• ansluten</li> </ul>

### 4.17.1 Ställa in en muskontroll

Följande inställningsprocedur förutsätter att anslutningsmenyer är tillgängliga och kan väljas i en eller flera profiler samt att anslutningsmenyerna har muskontrollfunktioner. Det förutsätter också att den stationära eller bärbara dator som LiNX-systemet ansluter har en aktiv Bluetooth-anslutning.

Följande gäller för att använda en muskontrollfunktion:

1. LiNX-systemet måste parkopplas (via Bluetooth) med en användares enhet och
2. anslutningsfunktionspanelen måste vara kopplad till den parkopplade enheten.

Inställningsproceduren kan utföras i vilken ordning som helst, men innefattar följande:

- Välja en anslutningsfunktionspanel
- Parkoppla LiNX-systemet med en användares enhet
- Koppla anslutningsfunktionspanelen till användarens enhet
- Ställa in muskontrollfunktionen (markörhastighet).

## Ställa in muskontrollfunktionen (markörhastighet)

Inställningar för markörhastighet finns i anslutningsfunktionens meny.



Långt tryck på  
navigeringsknapp **A**.

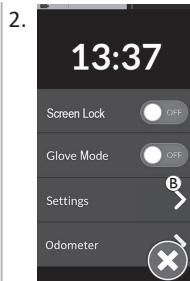

Statusskärmen öppnas.  
Öppna  
Inställningsmenyn **B**.

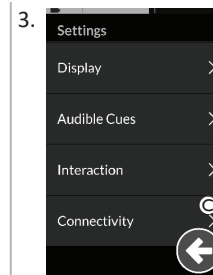

Inställningsmenyn  
öppnas. Öppna  
förbindelseinställningar  
**C**.

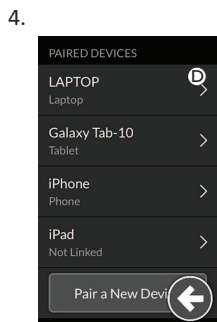

Öppna en  
anslutningsfunktion, t.ex.  
**D**, för att ställa in  
markörinställningarna.

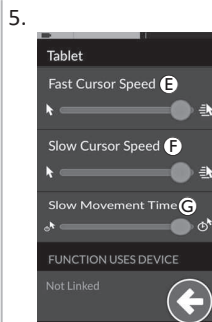

För varje  
muskontrollfunktion  
kan följande  
markörinställningar  
göras:

- Hög  
markörhastighet  
**E**
- Låg  
markörhastighet  
**F**
- Tid för långsam  
rörelse **G**

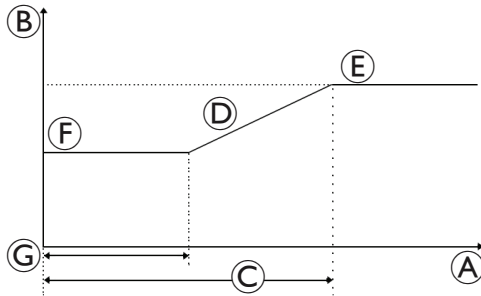

- Ⓔ Hög markörhastighet
- Ⓕ Låg markörhastighet
- Ⓖ Tid för långsam rörelse
- Ⓗ X-axeln: tid
- Ⓘ X-axeln: hastighet
- ⓵ Ökning
- Ⓚ Tid för 2x långsam rörelse

Hög markörhastighet Ⓔ: Anger till vilken hastighet muspekaren ökar Ⓘ efter att tiden för långsam rörelse Ⓖ har löpt ut. Under tiden för långsam rörelse rör sig däremot muspekaren i hastigheten som angetts för låg markörhastighet Ⓕ. Den höga markörhastigheten är inställd så att du snabbt kan flytta markören över större sträckor. Den höga markörhastigheten ska vara högre eller lika med den låga markörhastigheten.

Låg markörhastighet Ⓕ: Anger i vilken hastighet muspekaren rör sig när du först rör på musen. Den behåller den här hastigheten under den tidsperiod som ställts in för tid för långsam rörelse Ⓖ. Den låga markörhastigheten är inställd så att du kan flytta muspekaren långsamt över korta sträckor, vilket är praktiskt för små justeringar, särskilt vid rörelser mellan skärmikoner som sitter nära varandra. Den låga markörhastigheten ska vara lägre eller lika med den höga markörhastigheten Ⓔ.

Tid för långsam rörelse Ⓖ: Anger hur länge musen rör sig i den låga markörhastigheten Ⓕ innan den ökar till den höga markörhastigheten Ⓔ. Ökningstiden, mellan slutet på den låga markörhastigheten och början på den höga markörhastigheten, motsvarar tiden som angetts med den här inställningen Ⓚ.



### 4.17.2 Använda muskontrollen

Följande driftsbeskrivning förutsätter att ett förbindelsekort med en muskontrollfunktion har ställts in enligt beskrivningen i 4.17.1 *Ställa in en muskontroll*, sida 66.

#### Flytta markören

Markören flyttas på användarens enhet i den riktning som är mappad mot kommandot. Markörens hastighet är till en början långsam, vilket är idealiskt för små eller fina rörelser och ökar sedan farten efter en kort tid (definieras av Långsam rörelse tid) för att markören ska kunna flyttas över ett större avstånd på kortare tid. Mer information om markörinställningar finns i 4.17.1 *Ställa in en muskontroll*, sida 66.

#### Höger- eller vänsterklick

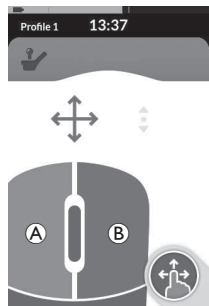

1. För att utföra ett höger- eller vänsterklick trycker du på motsvarande knappar (A eller B) på pekskärmen. Vid tryckning på en knapp ändras färgen från grå till blå.

#### Bläddra



Bläddringsknappen är en extern knapp, t.ex. en äggbrytare eller kompisknapp.

1. Tryck och håll ned bläddringsknappen.
2. Använd tilldelad användarinmatning eller programmerade kontrollringångar för att bläddra uppåt och nedåt.
3. För att sluta bläddra släpper du bläddringsknappen.

#### Koppla från

För att sluta använda muskontrollfunktionen väljer du ett annat funktionskort från en profil. När förbindelsekortet är avstängt kopplas Bluetooth-anslutningen bort.

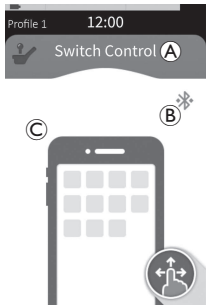
## 4.18 Brytarkontroll

	A	Namn på anslutningsfunktionspanel	Namnet kan användas för att identifiera panelens syfte.	
	B	Status för Bluetooth-anslutning		Bluetooth-statusindikatorn visar status för Bluetooth-anslutningen mellan LiNX-systemet och din enhet: <ul style="list-style-type: none"> <li>• frånkopplad</li> <li>• ansluter</li> <li>• ansluten</li> </ul>
	C	Brytarkontroll-indikation		Indikatorn för Brytarkontroll varierar beroende på om enheten är ansluten via Bluetooth och om en ingång för Brytarkontroll är aktiverad eller inte. <ul style="list-style-type: none"> <li>• frånkopplad</li> <li>• ansluten</li> <li>• aktiv</li> </ul>

### 4.18.1 Ställa in Brytarkontroll

Följande inställningsprocedur förutsätter att ett förbindelsekort för brytarkontroll är tillgängligt och kan väljas i en eller flera profiler. Det förutsätter också att användarens enhet (iOS eller Android), som LiNX-systemet ansluter till, har en aktiv Bluetooth-anslutning.

För att använda en Brytarkontroll-funktion:

1. LiNX-systemet måste parkopplas (via Bluetooth) med en användares enhet och
2. förbindelsekortet för brytarkontroll måste kopplas till den parkopplade enheten.

Inställningsprocessen utförs i vilken ordning som helst, men kommer att innebära följande:

- Välja ett förbindelsekortet för brytarkontroll
- parkoppla LiNX-systemet med en användares enhet,
- koppla förbindelsekortet för brytarkontroll till användarens enhet och
- konfigurera Brytarkontroll.

## Konfigurera Brytarkontroll

Innan du kan använda Brytarkontroll måste du identifiera de brytare du ska använda och tilldela en åtgärd för varje brytare. Om du till exempel vill att din mobiltelefon ska återgå till startskärmen när du trycker på manöverboxens pekskärm måste du identifiera pekskärmen som en brytaringång och sedan tilldela den brytarens åtgärd till hemknappen.

### 4.18.2 Konfigurera Brytarkontroll (Android)

Beroende på olika Android-versioner på marknaden kan beskrivningen på din mobila enhet skilja sig lite. Mer information finns i din bruksanvisning eller på sidorna **Hjälp för tillgänglighet på Android**.

1.

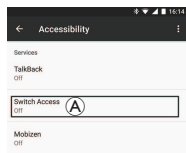

**Settings  
(Inställningar)**  
> **Accessibility  
(Tillgänglighet)**  
> **Switch Access  
(Brytar-åtkomst)**

Öppna menyn för brytarkontroll (A) på din mobilenhet.

4.

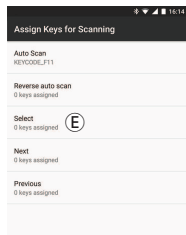

Välj den funktion som du vill styra från listan, till exempel **Select (Välj)**. Du uppmanas att aktivera din externa brytaren.

2.

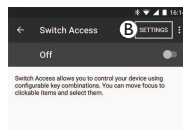

Öppna menyn **Settings  
(Inställningar)** (B).

5.

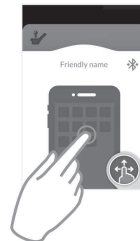

Aktivera den externa brytaren, till exempel tryck på pekskärmen eller böj joysticken åt vänster.

3.

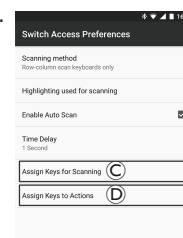

Öppna menyn **Assign Keys for Scanning (Tilldela knappar för sökning)** (C) eller **Assign Keys to Actions (Tilldela knappar för åtgärder)** (D). Android placerar funktioner i två olika menyer.

6.

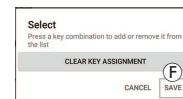

Klicka på knappen **Save (Spara)**.

7.

Vid behov upprepar du stegen för att lägga till fler brytare.

8.

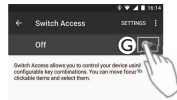

Aktivera brytarkontroll  
Ⓒ.

9.

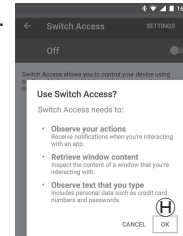

Klicka på knappen **OK** Ⓓ för att aktivera brytarkontroll.

### 4.18.3 Konfigurera Brytarkontroll (iOS)

1.

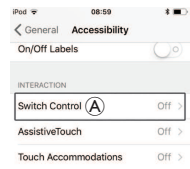

**Settings (Inställningar)**  
> **General (Allmänt)**  
> **Accessibility (Tillgänglighet)**

Öppna menyn för brytarkontroll Ⓐ på din mobilenhet.

2.

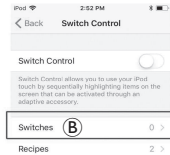

Öppna menyn **Switches (Brytare)** Ⓑ.

4.



Tryck på knappen **External(Extern)** Ⓓ. Du uppmanas att aktivera den externa brytaren.

5.



Aktivera extern brytare, till exempel tryck på pekskärmen eller böj joysticken åt vänster.

3.

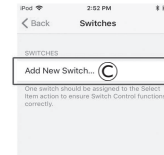

Tryck på menyalternativet **Add new Switch (Lägg till ny brytare)** Ⓒ.

6.

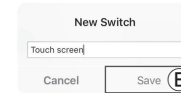

Namnge extern ingång med ett unikt namn för din ingång, till exempel Peksärm eller Höger. Därefter klickar du på knappen **Save (Spara)** Ⓔ.

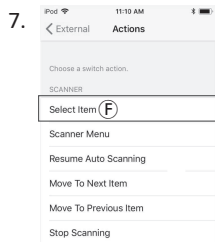

Tilldela brytaren en åtgärd. Från menyn **Actions (Åtgärder)** väljer du en åtgärd för brytaren, t.ex. **Välj objekt (F)**.

8.

Vid behov upprepar du stegen för att lägga till fler brytare.

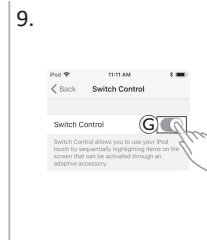

Aktivera brytarkontroll (G).

#### 4.18.4 Hantera brytarkontroll

Följande åtgärdsbeskrivning förutsätter att ett anslutningskort med en muskontrollfunktion har ställts in enligt instruktionerna i *4.18.1 Ställa in Brytarkontroll, sida 70*.

##### Kontrollera mobilenhet

1. Tryck på den förinställda knappen på manöverboxen. Din mobilenhet utför den valda åtgärden.

##### Koppla från

För att sluta använda Brytarkontroll-funktionen väljer du ett annat funktionskort från en profil. När förbindelsekort brytarkontroll är avstängt, kopplas Bluetooth-anslutningen bort.

## 4.19 Hörbara signaler

Hörbara signaler ljuder genom manöverboxens högtalare som svar på vissa systemhändelser eller navigeringsåtgärder. Hörbara signaler är utformade för att hjälpa dig att förstå var du befinner dig i LiNX-systemet och är särskilt bra för:

- användare med nedsatt syn eller
- användare som inte kan se skärmen eller
- användare som vill få ytterligare feedback från sina åtgärder så att de inte ständigt behöver övervaka skärmen.

Information om hur du ställer in hörbara signaler från en manöverbox finns i *4.2.4 Konfigurera inställningar, sida 21*.



Det finns två typer av hörbara signaler.

- Händelse-signaler: Dessa är signaler som ljuder som svar på systemhändelser.
- Navigeringssignaler: Dessa signaler ljuder som svar på menynavigeringsåtgärder.

### Händelse-signaler



 Det är inte alla systemhändelser som har en hörbar signal. Till exempel ljuder ingen hörbar signal när systemet går in i sömnläge.

Händelse-signaler består av två eller tre toner och ljuder när ett visst läge startas.

Händelsetyp	Ljud	Tillstånd för händelse-signal
Menu (Meny)		Ljuder när navigeringsmenyn startas.
Viloläge		Ljuder när viloläge startas.
Stäng av/starta sömnläge		Ljuder innan du stänger av eller startar sömnläge.

## Navigerings signaler

Navigerings signaler ljuder vid menynavigering när du markerar ett funktionsmenyalternativ och när du startar funktionspanelen.

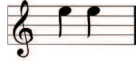
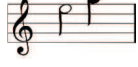
Navigerings typ	Ljud	Tillstånd för navigeringssignal
Körfunktion		Ljuder när du markerar ett körmenyalternativ och en gång till när du går in i funktionspanelen.
Sitsfunktion		Ljuder när du markerar ett sittmenyalternativ och en gång till när du går in i funktionspanelen.
Supportfunktion		Ljuder när du markerar ett supportmenyalternativ och en gång till när du går in i funktionspanelen.
Datormus- /brytarfunktion		Ljuder när du markerar ett datormus- eller brytarmenyalternativ och en gång till när du går in i funktionspanelen.

## Funktionsidentifierare

En funktionsidentifierare är en tillvalbar hörbar signal som ljuder direkt efter en navigeringssignal. Det tillhandahåller ett antal genom att upprepa samma ton och är användbart, till exempel, för att identifiera funktioner av samma typ inom samma profil.

Funktionsidentifieraren kan ställas in av din leverantör. Antalet gånger den här tonen upprepas kan vara **1** till **6**. Den här parametern kan även ställas in på **Ingen** eller **Bakåt**. Om den är inställd på **Ingen** ljuder ingen funktionsidentifiersignal efter en navigeringssignal. Om den är inställd på **Bakåt** ljuder en enkel ton med en längre varaktighet och högre frekvens än tonen som användes för den upprepande funktionsidentifieraren.

Funktion =  
Kör 1

Identifierare =  
Ingen

Funktion =  
Kör 2

Identifierare = 1

Funktion =  
Kör 3

Identifierare = 2

Funktion =  
Kör 4  
Identifierare =  
Bakåt



Funktionsidentifieraren har ställts in för varje körfunktion med följande värden: **Ingen**, **1**, **2** och **Bakåt**.

## Profilindex



Ett profilindex ljuder när du navigerar mellan profiler, och avger en ton för den första profilen, två toner för den andra profilen, tre toner för den tredje profilen, osv.

När du navigerar med menyval i listvyn, menyskanning i listvyn eller menyskanning i rutnätsvyn ljuder profilindexet separat. Det innebär att profilindexet ljuder och att ingen annan hörbar signal följer efter.

När du navigerar med direkt navigering eller menyval i rutnätsvyn är det möjligt att navigera från en funktion i en profil till en funktion i en intilliggande profil, så att profilindexet följs av ännu en hörbar signal för att identifiera den nya markerade funktionen.



När du till exempel navigerar nedåt från funktionen i den andra profilen till den andra funktionen i den tredje profilen följs profilindexet av ännu en hörbar signal för att identifiera den här funktionen.

## Exempel

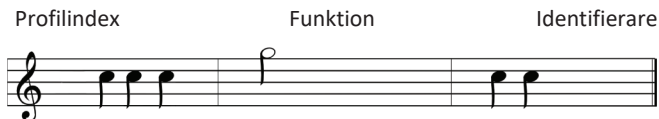

Om funktionsidentifierare används ljuder tre ljudelement:

1. profilindex (t.ex. tre toner för att ange tredje profil)
2. navigeringssignal (t.ex. körfunktion)
3. funktionsidentifierare (t.ex. funktionsidentifieraren är inställd på 2)



## 4.20 Använda sekundära ingångar



### OBSERVERA!

#### Risk för personskador

Om en extern ingång används kan oavsiktliga funktioner eller hastighetsinställningar leda till oväntade åtgärder.

— För att undvika oväntade åtgärder ska du kontrollera vilken funktion som används och vad funktionens hastighet är inställd på.

Om du inte kan använda en standardjoystick kan du styra systemet via en extern ingång. Alla av följande ingångar kan kontrollera körfunktionen. Med några av följande ingångar kan du även byta funktionsmenyer för att styra sits- eller belysningsfunktioner, i förekommande fall.

Om en proportionell joystick eller huvudstyrning med sug- och blåsfunktion används kan rullstolen köras framåt, bakåt, åt höger eller åt vänster med hjälp av konfiguration med fyra kvadranter (4Q) utan några ytterligare knappar. Detta skiljer sig från en konfiguration med tre kvadranter (3Q), till exempel en huvudstyrning eller en styrning med fyra närhetssensorer. Där kan du åka framåt, åt höger eller åt vänster med hjälp av närhetssensorerna. För att kunna backa med rullstolen eller byta funktionsmenyer krävs ytterligare en knapp eller sensor.

Huvudstyrningen och styrningen med fyra närhetssensorer levereras med en omkopplingsdosa, så att din leverantör kan anpassa styrningen efter dina behov med hjälp av DIP-switchar.

Standardkonfiguration av DIP-switch:

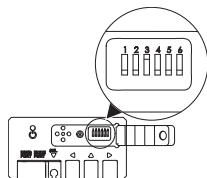

1 Brytare för återställning/backning avstängd.

4 Används inte i nuläget.

2 Används inte i nuläget.

5 Används inte i nuläget.

3 Påslagen, för att starta med rullstol.

6 Indikator för ljudingång avstängd.

 Alla komponenter som nämns nedan beskriver användning av standardkonfigurationen. Kontakta din leverantör för enskilda konfigurationer.

#### 4.20.1 Använda svängbar hakkontroll



##### **VARNING!**

##### **Risk för personskador eller dödsfall**

Små delar kan utgöra en kvävningsrisk som kan resultera i personskador eller dödsfall.

- Ta inte bort små delar.
- Barn, husdjur och personer med nedsatt fysisk eller mental förmåga måste övervakas noga.



##### **OBSERVERA!**

##### **Risk för personskador och materiella skador**

Om det finns kvar vassa kanter och om ändskydd saknas efter att stänger har modifierats, t.ex. kortats av, kan detta leda till personskador eller materiella skador.

- Se till att slipa bort vassa ojämnheter när något har kapats.
- Sätt tillbaka ändskyddet efter slipningen.
- Kontrollera så att ändskyddet sitter ordentligt.



##### **OBSERVERA!**

##### **Risk för person- eller produktskador**

Kläder eller personliga tillhörigheter kan begränsa eller förhindra korrekt funktion av hakkontroll.

- Kontrollera korrekt kabeldragning före första användningen.
- Se till att inga kläder eller tillhörigheter någon gång finns inom användningsområdet.



##### **OBS!**

Extra föremål som inte tillhör hakkontrollen kan skada den.

- Häng inte föremål, till exempel kläder eller tillhörigheter, på någon del av hakkontrollen.

## Köra

Denna proportionella joystick kan man lätt röra på med mindre kraft än en standard joystick.

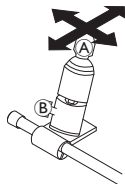

1. Rör på joysticken (A) så att den går ur neutralläge i önskad riktning.

 Du kan använda vingmuttern (B) för att justera joysticken enligt dina behov.

 Se 4.7 *Proportionellt/Diskret körläge*, sida 36 för mer information om att köra.

## Manuell hakkontroll

### Byta funktionspaneler

En äggbrytare som används för funktions- eller profilbyte är som standard monterad på huvudstödet.

1. Tryck en kort stund på äggbrytaren för att byta funktionspanel.
2. Tryck en lång stund på äggbrytaren för att byta profil.

 Se 2.2.3 *Översikt över funktionspanel för användare*, sida 8 för skillnaden mellan funktionspanel och profil.

 Se 4.15.1 *Genom sitsfunktionspaneler*, sida 53 för mer information om att hantera de elektriska sitsfunktionerna.

### Flyttar kontrollerna inåt/utåt

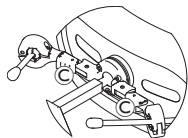

1. Tryck på låsanordningen (C) (bakom huvudstödet) och vrid joysticken eller äggbrytaren inåt eller utåt tills den klickar på plats.

## Elektrisk hakkontroll

### Byta funktionspaneler

Som standard är Piko-knappar monterade på hakkalken.

1. Tryck en kort stund på den svarta Piko-knappen (B) för att byta funktionspanel.
2. Tryck en lång stund på den svarta Piko-knappen (B) för att byta profil.

### Stänga av/slå på elrullstolen

1. Tryck på den röda Piko-knappen (A) för att stänga av/slå på elrullstolen.

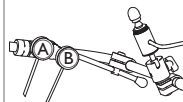

### Flyttar kontrollerna inåt/utåt

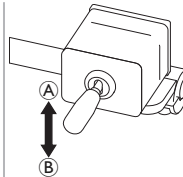

Kopplingsjoysticken styr hakkontrollens rörelse.

1. Flytta kopplingsjoysticken i önskad riktning tills hakkontrollen är i önskat läge.  
upp (A)--> rör sig uppåt och utåt  
ned (B)--> rör sig nedåt och inåt

## 4.20.2 Använda Pediatric Compact-joysticken

## 4.20.3 Använda Micro Extremity Control-joysticken



### VARNING!

#### Risk för personskador eller dödsfall

Lösa små delar kan utgöra en kvävningsrisk som kan resultera i personskador eller dödsfall.

- Ta inte bort små delar utom vid byte av joystickhandtaget.
- Lämna inte det borttagna joystickhandtaget utan uppsikt.
- Barn, husdjur och personer med nedsatt fysisk eller mental förmåga måste övervakas noga.

### Köra



1. Rör på joysticken så att den går ur neutralläge för att köra i önskad riktning.



Se 4.7 Proportionellt/Diskret körläge, sida 36 för mer information om att köra.

### Byta funktionspaneler



Mer information om att byta funktionspaneler finns i 4.3 Välja funktioner, sida 24.



Se 2.2.3 Översikt över funktionspanel för användare, sida 8 för skillnaden mellan funktionspanel och profil.  
Se 4.15.1 Genom sitsfunktionspaneler, sida 53 för mer information om att hantera de elektriska sitsfunktionerna.

### Köra



Denna proportionella joystick kan man lätt röra på med enbart lite kraft.

1. Rör på joysticken så att den går ur neutralläge för att köra i önskad riktning.

### Byta funktionspaneler



1. Tryck en kort stund på joysticken **A** för att byta funktionspanel.
2. Tryck en lång stund på joysticken **A** för att byta profil.

#### 4.20.4 Använda Compact Single Switch-joysticken

##### Köra



1. Rör på joysticken så att den går ur neutralläge för att köra i önskad riktning.



Se 4.7 Proportionellt/Diskret körläge, sida 36 för mer information om att köra.

##### Byta funktionspaneler



1. Tryck en kort stund på joystickens knapp **A** för att byta funktionspanel.
2. Tryck en lång stund på joystickens knapp **A** för att byta profil.



Se 2.2.3 Översikt över funktionspanel för användare, sida 8 för skillnaden mellan funktionspanel och profil.

Se 4.15.1 Genom sitsfunktionspaneler, sida 53 för mer information om att hantera de elektriska sitsfunktionerna.

#### 4.20.5 Använda sug- och blåskontrollen



##### OBSERVERA!

##### Risk för person- eller produktskador

Felaktig montering eller underhåll av sug- och blåskontrollen inklusive munstycket och andningsröret kan orsaka person- eller produktskador. Vatten inuti sug- och blåsgränssnittsmodule kan skada enheten. Rikligt med salivrester i munstycket/sugröret kan minska prestandan. Blockeringar, en täppt salivstoppare eller ett luftläckage i systemet kan göra så att sug- och blåskontrollen inte fungerar som den ska.

- Säkerställ att rörliga delar av rullstolen, inklusive användningen av den elektriska sitsen, INTE klämmer eller skadar sug- och blåstubererna.
- Salivstopparen **MÅSTE** installeras för att minska risken att det förekommer vatten eller saliv i sug- och blåsgränssnittsmodule.
- Spola rent munstycket och sugröret minst två gånger i veckan med varmt rinnande vatten. Desinficera med munskölj efter rengöring.
- Munstycket/sugröret måste vara helt torrt före de installeras.
- Om sug- och blåskontrollen inte fungerar som den ska, kontrollera om det finns blockeringar, en täppt salivstoppare eller ett luftläckage i systemet. Byt ut munstycket, andningstuben och salivstopparen vid behov.



Ytterligare underhålls- och rengöringsinstruktioner finns i 5 Underhåll, sida 95.



Sug- och blåskontrollen är inte den mest manövrerbara eller intuitiva kontrollmetoden och kräver därför en anseilig mängd träning. I de tidiga finjusteringsstadierna görs detta bäst utomhus i ett obegränsat men säkert område. En assistent rekommenderas även vara på plats.

## Köra

Körfunktionspanelerna för sug- och blåskontrollen är förinställd i låst körläge. Mer information finns i *4.9 Låst körläge, sida 38*.

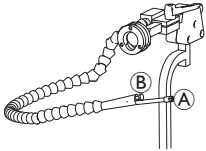

1. Blås hårt i munstycket **A** för att köra framåt.
2. Sug hårt på munstycket för att köra bakåt.
3. Blås sakt i munstycket då enheten låsts i körläge för att svänga höger.
4. Sug sakt på munstycket då enheten låsts i körläge för att svänga vänster.



För mer information om kalibrering av blås- och sugstyrkan för signaler, se LiNX-systemets servicemanual.

## Stanna

En läppknapp **B** är monterad på munstycket. Denna knapp kan användas som en extern stoppknapp när enheten är i låst körläge. Medan enheten är låst i körläge behöver du inte ge en körningssignal hela tiden, men munstycket måste stanna kvar i din mun. Så snart läppknappen trycks under körning stannar rullstolen.

## Byta funktionspaneler

Läppknappen kan även användas som lägesfunktionsknapp.



Se *2.2.3 Översikt över funktionspanel för användare, sida 8* för skillnaden mellan funktionspanel och profil.

1. Stanna rullstolen.
2. Tryck en kort stund på läppknappen för att byta funktionspanel.
3. Tryck en lång stund på läppknappen för att byta profil.

#### 4.20.6 Använda sug- och blåshuvudstödet



##### **VARNING!**

##### **Risk för allvarlig skada**

Avståndssensorerna är känsliga för vatten. Om det finns tillräckligt med vatten i närheten av sensorerna kan de aktiveras och elrullstolen kan oavsiktligt börja röra sig.

- Använd inte huvudstödet om du har blött hår.
- Använd inte huvudstödet i blött väder.
- Använd inte huvudstödet under några omständigheter var vatten kan komma nära sensorerna.



##### **VARNING!**

##### **Risk för allvarlig skada**

Sensordynorna är gjorda av vattenbeständigt vinyl så att vattnet ska rinna av dynorna snabbt innan det aktiverar sensorerna. Om sensordynorna är skadade kan vatten läcka in och elrullstolen börja köra oavsiktligt. Om sensordynorna är täckta av vattenabsorberande material kan elrullstolen börja köra oavsiktligt.

- Använd inte huvudstödet om sensordynorna är skadade. Byt ut sensordynorna omedelbart.
- Täck inte sensordynorna med något material.





##### **OBSERVERA!**

##### **Risk för person- eller produktskador**

Felaktig montering eller underhåll av sug- och blåskontrollen inklusive munstycket och andningsröret kan orsaka person- eller produktskador. Vatten inuti sug- och blåsgränssnittsmodule kan skada enheten. Rikligt med salivrester i munstycket/sugröret kan minska prestandan. Blockeringar, en täppt salivstoppare eller ett luftläckage i systemet kan göra så att sug- och blåskontrollen inte fungerar som den ska.

- Säkerställ att rörliga delar av rullstolen, inklusive användningen av den elektriska sitsen, INTE klämmer eller skadar sug- och blåstuberarna.
- Salivstopparen MÅSTE installeras för att minska risken att det förekommer vatten eller saliv i sug- och blåsgränssnittsmodule.
- Spola rent munstycket och sugröret minst två gånger i veckan med varmt rinnande vatten. Desinficera med munskölj efter rengöring.
- Munstycket/sugröret måste vara helt torrt före de installeras.
- Om sug- och blåskontrollen inte fungerar som den ska, kontrollera om det finns blockeringar, en täppt salivstoppare eller ett luftläckage i systemet. Byt ut munstycket, andningstuben och salivstopparen vid behov.

 Ytterligare underhålls- och rengöringsinstruktioner finns i *5 Underhåll, sida 95*.

 Sug- och blåskontrollen är inte den mest manövrerbara eller intuitiva kontrollmetoden och kräver därför en anseilig mängd träning. I de tidiga finjusteringsstadierna görs detta bäst utomhus i ett obegränsat men säkert område. En assistent rekommenderas även vara på plats.

Inuti huvudstötdynorna finns avståndssensorer som låter dig styra rullstolen i önskad riktning genom att röra på ditt huvud. Detta innebär att huvudet inte behöver röra dynorna eller trycka på en strömbrytare för att aktivera körning. Om huvudet är mindre 6 mm från en sensor aktiveras sensorn och rullstolen börjar köra.

Som standard sätts huvudstödet på så snart rullstolen sätts på och stängs av så fort rullstolen stängs av.

 När huvudstödet sätts på automatiskt samtidigt som rullstolen måste huvudet vara mer än 6 mm från avståndssensorerna, annars visas en OON-varning som förhindrar rullstolen från att köra. Se *6.2 OON ("Out Of Neutral")*, sida 97 för mer information om OON.

## Köra

Denna komponent kombinerar enkla sug- och blåskontroller med huvudrörelser. Höger- och vänstersvängar styrs av sensorer som finns i huvudstödet dynor.

Körfunktionspanelerna för sug- och blåskontrollen är förinställd i låst körläge. Mer information finns i *4.9 Låst körläge, sida 38*.

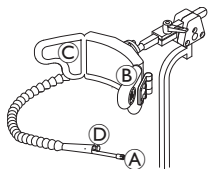

1. Blås i munstycket **A** för att köra framåt.
2. Sug på munstycket **A** för att köra bakåt.
3. Aktivera den vänstra dynan då enheten låsts i körläge **B** för att svänga vänster.
4. Aktivera den högra dynan då enheten låsts i körläge **C** för att svänga höger.

 För att rotera behöver du bara aktivera vänster eller höger dyna.

## Stanna

En läppknapp **D** är monterad på munstycket. Denna knapp kan användas som en extern stoppknapp när enheten är i låst körläge. Medan enheten är låst i körläge behöver du inte ge en körningssignal hela tiden, men munstycket måste stanna kvar i din mun. Så snart läppknappen trycks under körning stannar rullstolen.



## Byta funktionspaneler

Läppknappen kan även användas som lägesfunktionsknapp.

 Se 2.2.3 Översikt över funktionspanel för användare, sida 8 för skillnaden mellan funktionspanel och profil.

1. Stanna rullstolen.
2. Tryck en kort stund på läppknappen för att byta funktionspanel.
3. Tryck en lång stund på läppknappen för att byta profil.

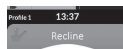

Sitsfunktionerna kan endast användas med huvudstödet höger eller vänster dyna.

### 4.20.7 Använda huvudstödet



#### **WARNING!**

##### **Risk för allvarlig skada**

Avståndssensorerna är känsliga för vatten. Om det finns tillräckligt med vatten i närheten av sensorerna kan de aktiveras och elrullstolen kan oavsiktligt börja röra sig.

- Använd inte huvudstödet om du har blött hår.
- Använd inte huvudstödet i blött väder.
- Använd inte huvudstödet under några omständigheter var vatten kan komma nära sensorerna.



#### **WARNING!**

##### **Risk för allvarlig skada**

Sensordynorna är gjorda av vattenbeständigt vinyl så att vattnet ska rinna av dynorna snabbt innan det aktiverar sensorerna. Om sensordynorna är skadade kan vatten läcka in och elrullstolen börja köra oavsiktligt. Om sensordynorna är täckta av vattenabsorberande material kan elrullstolen börja köra oavsiktligt.

- Använd inte huvudstödet om sensordynorna är skadade. Byt ut sensordynorna omedelbart.
- Täck inte sensordynorna med något material.

Huvudstödet har en trekvadrant funktion. Inuti huvudstödsdynorna finns avståndssensorer som låter dig styra rullstolen i önskad riktning genom att röra på ditt huvud. Detta innebär att huvudet inte behöver röra dynorna eller trycka på en strömbrytare för att aktivera körning. Om huvudet är mindre 6 mm från en sensor aktiveras sensorn och rullstolen börjar köra.

Som standard sätts huvudstödet på så snart rullstolen sätts på och stängs av så fort rullstolen stängs av.

 När huvudstödet sätts på automatiskt samtidigt som rullstolen måste huvudet vara mer än 6 mm från avståndssensorerna, annars visas en OON-varning som förhindrar rullstolen från att köra. Se 6.2 OON ("Out Of Neutral"), sida 97 för mer information om OON.

## Köra

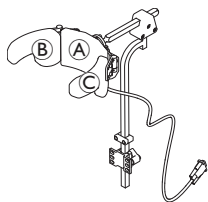

1. Aktivera funktionskortet för framåtkörning.  
Aktivera den centrala dynan **A** för att köra framåt.
2. Byt till funktionskortet för bakåtkörning.  
Aktivera den centrala dynan **A** för att köra bakåt.
3. Byt tillbaka till funktionskortet för framåtkörning.  
Aktivera den centrala dynan **A** och den högra dynan **B** samtidigt för att svänga till höger.
4. Aktivera den centrala dynan **A** och den vänstra dynan **C** samtidigt för att svänga till vänster.

Indikatorerna för fram och bak visas på skärmen.

Funktionskort för framåtkörning

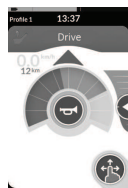

Framåt aktiv

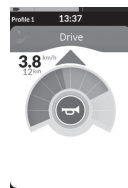

Funktionskort för bakåtkörning



Bakåt aktiv

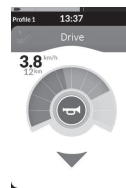

 För att rotera behöver du bara aktivera vänster eller höger dyna.

## Byta funktionspaneler

 Se 2.2.3 Översikt över funktionspanel för användare, sida 8 för skillnaden mellan funktionspanel och profil.

1. Tryck en kort stund på lägesknappen för att byta funktionskort.
2. Tryck en lång stund på lägesknappen för att byta profil.



Sitsfunktionerna kan endast användas med huvudstödet höger eller vänster dyna.

### 4.20.8 Använda Styrning med fyra närhetssensorer



#### **VARNING!**

#### **Risk för allvarlig skada**

Avståndssensorerna är känsliga för vatten. Om det finns tillräckligt med vatten i närheten av sensorerna kan de aktiveras och elrullstolen kan oavsiktligt börja röra sig.

- Använd inte Styrning med fyra närhetssensorer i blött väder.
- Använd inte under några omständigheter Styrning med fyra närhetssensorer där vatten kan komma nära sensorerna.

Styrning med fyra närhetssensorer är en trekvadrant-funktion. Styrning med fyra närhetssensorer erbjuder fyra närhetssensorer som låter dig använda en elrullstol eller byta funktionspanel. Sensorerna aktiveras så fort ett stimuli kommer inom 6 mm av sensorerna.

Som standard sätts sensorerna på så snart rullstolen sätts på och stängs av så fort rullstolen stängs av.

 När sensorerna sätts på automatiskt samtidigt som rullstolen får de inte vara täckta, annars visas en OON-varning och förhindrar rullstolen från att köra. Se 6.2 OON ("Out Of Neutral"), sida 97 för mer information om OON.

 Bilden nedan visar ett konfigurationsexempel i kombination med ett eklipsfack. Kontakta din leverantör för personlig justering.

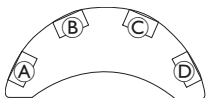

1. Täck sensor **B** för att köra framåt.
2. För att köra bakåt, täck sensor **D** för att byta riktning.  
Täck sensor **B** för att köra bakåt.
3. Täck sensorer **A** och **B** för att svänga till vänster.
4. Täck sensorer **A** och **B** för att svänga till höger.
5. Täck sensor **D** för att byta funktionspanel.

Indikatorerna för fram och bak visas på skärmen.

Funktionskort för framåtkörning

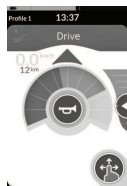

Framåt aktiv

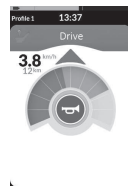

Funktionskort för bakåtkörning



Bakåt aktiv



 För att rotera behöver du bara täcka sensorerna **A** eller **C**.

#### 4.20.9 Använda den trådlösa stoppknappen

Med den trådlösa stoppknappen kan en rullstol stannas inom ett avstånd på ca sex meter (20 fot).



1. Tryck på knappen STOP (STOPP) **A** för att stanna rullstolen.
2. Tryck på knappen GO (KÖR) **B** för att manövrera rullstolen igen.



Om du tappar bort fjärrkontrollen och rullstolen inte kan användas ska du koppla ur den trådlösa stoppknappens kontakt från strömenheten.







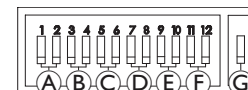





#### 4.20.10 Använda den trådlösa musemulatorn















1. Slå på Bluetooth på kopplingsdosan genom att trycka på en extern brytare tills du hör en lång ljudsignal.
2. Anslut den trådlösa musemulatorn via USB-porten på din datorn.
3. Musemulatorn och huvudstyrningen ansluter automatiskt.
4. Standardinställningen är:

- Ryggdyna:  
Musen rör sig uppåt och nedåt
- Höger dyna:  
Musen rör sig åt höger och vänster
- Vänster dyna:  
välj



Musens rörelser och beteende kan ändras via knapparna på baksidan av den trådlösa musemulatorn.

Ⓐ	DIP-switch 1 och 2: Initial musrörelse			
	 långsam	 medellångsam	 medelsnabb	 snabb
<p>Detta avser en långsammare hastighet i början för exakt inriktning. Den är inställd och används tillsammans med Cursor Delay för att ge användaren möjlighet att först flytta musen långsamt och sedan använda en högre hastighet efter en viss tid för effektiv förflyttning över skärmen.</p>				
Ⓑ	DIP-switch 3 och 4: Högsta markör- eller mushastighet			
	 inaktiverad	 2 gånger grundvärdet	 4 gånger grundvärdet	 8 gånger grundvärdet
<p>Denna inställning styr markörens maximala hastighet och är den hastighet som musen kommer att hålla efter den initiala hastigheten. Obs! Bashastigheten är inställd i kontrollpanelen under datorns musinställningar.</p>				
Ⓒ	DIP-switch 5 och 6: Markörfördröjning			
	 inaktiverad	 1,0 sek	 2,0 sek	 4,0 sek

<p>Detta är den initiala tid som omkopplaren måste tryckas ned och hållas in innan musens hastighet ökar. Den här inställningen används i samband med inställningarna för Initial Mouse Movement och Maximum Cursor.</p>				
D	DIP-switch 7 och 8: Brytarfördröjning			
	 inaktiverad	 0,5 sek	 1,0 sek	 2,0 sek
<p>Denna inställning styr hur länge riktningbrytarna måste aktiveras innan markören flyttas. Syftet med detta är att möjliggöra oavsiktliga brytaravstängningar. Obs! Detta gäller endast riktningbrytare.</p>				
E	DIP-switch 9 och 10: Låsfördröjning			
	 inaktiverad	 1,0 sek	 2,0 sek	 4,0 sek
<p>Denna inställning styr hur mycket tid som vänster och högerklick måste hållas ned innan de låses. När låsning inte längre behövs trycker du på knappen för höger- eller vänsterklick under samma tidslängd för att inaktivera låsningen.</p>				
F	DIP-switch 11 och 12: Alternativ för markörrörelser			
	 3 brytare	 4 brytare	 4 brytare	 5 brytare
<p>Brytarna 11 och 12 borde vara i NED-läget när de används med Head Array för musemulering med tre brytare.</p>				
G	 AV	 ON (PÅ)		
	<p>AV: Ursprunglig mushastighet, passar bättre för PC. PÅ: Ökar mushastigheten med 1/3, passar bättre för MAC.</p>			

Nummer 0 till 6 beskriver vilken åtgärd musen ska utföra.  
Bokstäverna A till F beskriver inmatningens riktning, vilket leder till en musåtgärd.

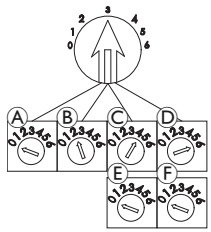
	Nummer	Musåtgärd		Inmatningens riktning	Musåtgärd
	0	Ingen förändring	(A)	Backning	Ingen förändring
	1	Nedåt	(B)	Vänster	Musriktning höger och vänster
	2	Vänster	(C)	Höger	Musriktning uppåt och nedåt
	3	Höger	(D)	Framåt	Vänsterklick
	4	Upp	(E)	Vänsterklick	Ingen förändring
	5	Högerklick	(F)	Högerklick	Ingen förändring
	6	Vänsterklick			

Följande justeringar är endast exempel och din hjälpmedelscentral kan anpassa dem till dina behov.

 Inmatningsriktning/musåtgärd (0–6) kan inte vara samma i två olika brytare, förutom för 0.

## 4.21 Inaktivera Bluetooth

Den inbyggda Bluetooth-funktionen kan inaktiveras när systemet startas.



1. Tryck på PÅ/AV-knappen och håll den intryckt i mer än tre sekunder.

När Bluetooth-funktionen inaktiverats indikeras detta med en ikon i statusfältet, och lampan inuti PÅ/AV-knappen pulserar då i sex sekunder. Bluetooth-funktionen aktiveras igen nästa gång systemet startas.

## 4.22 Ladda batterierna



### VARNING!

#### Risk för personskador, egendomsskador eller dödsfall

Om laddningsladdan dras på olämpligt sätt finns det risk för att någon snubblar, trasslar in sig eller stryps, vilket kan leda till personskador, egendomsskador eller dödsfall.

- Kontrollera att alla laddningsladdar är rätt dragna och ordentligt fastsatta.
- Noggrann övervakning och uppmärksamhet krävs när rullstolen laddas i närheten av barn, husdjur eller personer med nedsatt fysisk eller mental förmåga.



Stäng av och sätt på strömmen före laddning om rullstolen inte har använts under de senaste 24 timmarna. Detta kommer att se till att den förbättrade batterimätaren registrerar laddningen för att ge en korrekt avläsning vid användning av rullstolen.

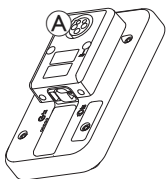

1. Anslut batteriladdaren till manöverboxens laddaruttag **A**.

Om manöverboxen är påslagen visar batterimätaren att systemet är anslutet till laddaren genom att visa en laddningssekvens och därefter visas ungefärlig laddningsstatus för batteriet i slutet av laddningssekvensen.



Batteriribban visar rött när laddningen är < 20 %



Batteriribban visar orange när laddningen är mellan 20 % och 60 %



Batteriribban visar grönt när laddningen är mellan 60 % och 100 %

### Batterisynkronisering



Endast NYA batterier – Rullstolens ström måste vara på under laddningen för att säkerställa att exakta batteriladdningsnivåer visas på manöverboxen. Nya batterier måste laddas fullt. Batterisynkroniseringsproceduren **MÅSTE** utföras inom 24 timmar från det att rullstolen slås på. Batterisynkroniseringsproceduren finns med i servicemanualen frö LiNX och måste utföras av en leverantör eller kvalificerad tekniker.



### 4.22.1 Batterilarm

Tre batterilarm visas på höger sida av statusfältet:



Den här visas om batterierna är överladdade. Koppla bort batteriladdaren omedelbart.

---



Den här visas om batterierna är urladdade. Stäng av rullstolen och ladda batterierna omedelbart.

---



Den här visas om batteriets laddning blir lägre än batteriets lägsta spänningsvärde. Det här indikerar att batteriet är urladdat och att det skadas om det laddas ur mer. Signalhornet ljuder en gång var tionde sekund som djupurladdning pågår. Stäng av rullstolen och ladda batterierna omedelbart.

## 4.23 Använda USB-laddaren



### OBSERVERA!

#### Risk för personskador

Om du använder din mobiltelefon samtidigt som du kör elrullstolen kan det uppstå olyckor med personskador och egendomsskador som följd.

- Använd därför endast mobiltelefonen tillsammans med handsfreeutrustning när du kör elrullstolen.



### OBS!

Hantera USB-laddaren försiktigt, annars kan skador inträffa.

- Se till att alltid hålla USB-laddaren torr. Om USB-laddaren blir blöt ska du låta den torka innan du använder den.
- Du får inte använda eller förvara USB-laddaren på dammiga eller smutsiga platser.
- För inte in vassa föremål i USB-portarna.

Med USB-laddaren kan du ladda din mobiltelefon eller en kompatibel enhet när du inte har åtkomst till en vanlig strömkälla. Bägge USB-portarna kan användas samtidigt och varje USB-port har en laddningsström på upp till 1 A.

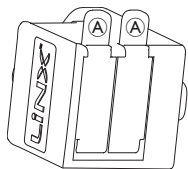

1. Öppna plugg Ⓐ.
2. Koppla in enheten i USB-porten.



Stäng pluggen när USB-portarna inte används.



Användning av USB-laddaren påverkar elrullstolens körsträcka. Mer information om körsträckan finns i kapitlet Tekniska data i bruksanvisningen för elrullstolen.

## 5 Underhåll

### ! OBS!

Felaktig montering eller underhåll av sug- och blåskontrollen kan orsaka skador på inmatningsmodulen på grund av vatten eller saliv.

- Munstycket/sugröret MÅSTE vara helt torra före de installeras.

### 5.1 Byta ut munstycke

1. Avlägsna munstycket **A** från svanhalsen **B**.

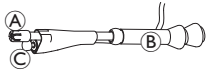

Lämna läppbrytaren **C** i krympningshylsan som håller ihop läppbrytaren med munstycket.

2. För in ett nytt munstycke.

### 5.2 Byta ut salivstopparen

### ! OBS!

Om salivstopparen förs in på fel sätt kan inmatningsmodulen skadas av vatten eller saliv.

- Se till att salivstopparen förs in på rätt sätt.
- Salivstopparen MÅSTE installeras för att minska risken att det förekommer vatten eller saliv i inmatningsmodulen.

1.

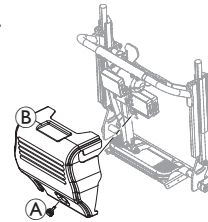

Ta bort skruven/handskruven **A** och ryggstödsklädseln **B**.

2.

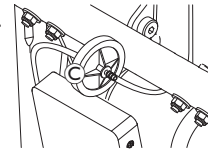

Ta bort salivstopparen **C** från sidoröret.

3. För in en ny salivstoppare med markeringen för *INLET* vänd mot inmatningsmodulen.

### 5.3 Rengöra sug- och blåskontrollen

Rengöring minst två gånger i veckan rekommenderas.

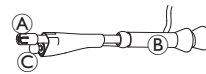

1. Avlägsna munstycket **A** och läppbrytaren **C** från svanhalsen **B**.

2. Avlägsna sugröret från salivstopparen, mer information finns i *5.2 Byta ut salivstopparen, sida 95*.
3. Placera uppsamlingsburken under sugröret för att samla upp vatten och sköljvatten.
4. Spola rent munstycket och sugröret med varmt rinnande vatten.
5. Skölj med munskölj för att desinficera.
6. Låt torka helt före installation.
7. Installera munstycket, läppbrytaren och sugröret.

## 6 Felsökning

### 6.1 Felsökning

Om det elektroniska systemet visar ett felmeddelande kan du lokalisera felet med hjälp av följande felsökningsguide.

 Se till att det elektroniska körsystemet är påslaget innan du påbörjar felsökningen.

#### Om statusvisningen är AV:

- Se efter om det elektroniska körsystemet är påslaget.
- Kontrollera att alla kablar är anslutna på rätt sätt.
- Kontrollera att batterierna inte är urladdade.

#### Om en felkod visas på statusskärmen:

- Gå till nästa avsnitt.

#### 6.1.1 Felkoder och diagnoskoder









Om det är fel på systemet när det startas visas en felikon (A) i statusfältet. Siffran i triangeln visar typen av fel.



Samtidigt blinkar statuslampan inuti PÅ/AV-knappen rött. Antalet blinkningar är identiskt med siffran som visas i statusfältet.

I tabellen nedan beskrivs felindikationen och några möjliga åtgärder som kan vidtas för att lösa problemet. Åtgärderna står inte i ordning och är enbart förslag.

Ett av förslagen kanske kan avhjälpa problemet. Kontakta leverantören om du är osäker.

Felikon	Felbeskrivning	Möjlig åtgärd
	Manöverboxfel	<ul style="list-style-type: none"> <li>• Kontrollera kablar och anslutningar.</li> <li>• Kontakta din leverantör.</li> </ul>
	Nätverks- eller konfigurationsfel	<ul style="list-style-type: none"> <li>• Kontrollera kablar och anslutningar.</li> <li>• Ladda batterierna.</li> <li>• Kontrollera laddaren.</li> <li>• Kontakta din leverantör.</li> </ul>
	Fel i motor 1 <sup>1</sup>	<ul style="list-style-type: none"> <li>• Kontrollera kablar och anslutningar.</li> </ul>
	Fel i motor 2 <sup>1</sup>	<ul style="list-style-type: none"> <li>• Kontakta din leverantör.</li> </ul>
	Fel på vänster magnetbroms	<ul style="list-style-type: none"> <li>• Kontrollera kablar och anslutningar.</li> <li>• Kontrollera att magnetbromsen är aktiverad.</li> </ul>
	Fel i höger magnetbroms	<ul style="list-style-type: none"> <li>• Se kapitlet "Rulla elrullstolen i friläge" i bruksanvisningen.</li> <li>• Kontakta din leverantör.</li> </ul>

Felikon	Felbeskrivning	Möjlig åtgärd
	Modulfel (i en annan modul än manöverboxmodulen)	<ul style="list-style-type: none"> <li>Kontrollera kablar och anslutningar.</li> <li>Kontrollera modulerna.</li> <li>Ladda batterierna.</li> <li>Om rullstolen har stoppats kan du backa eller ta bort hindret.</li> <li>Kontakta din leverantör.</li> </ul>

1 Motorernas konfiguration beror på rullstolsmodellen

## 6.2 OON (“Out Of Neutral”)

Ur neutral (Out of Neutral, OON) är en säkerhetsfunktion som förhindrar oavsiktlig drift av elrullstolens funktioner när systemets primära inmatning är i ett ur neutral-läge.

För proportionella joysticks är ett ur neutral-läge när joysticken är utanför eller större än det neutrala fönstret. För diskreta (brytare) joysticks är ett ur neutral-läge när joysticken är utanför eller större än brytartröskeln. För brytare är ett ur neutral-läge när en eller flera brytare är aktiverade.

En OON-indikering visas när den primära inmatningen är ur neutral och något av följande inträffar:

- systemet startas,
- efter ett funktionsbyte,
- när systemet lämnar ett begränsat läge eller en körspärr,

- när inställningsmenyn avslutas,
- när indirekt navigering avslutas,
- När Vila avslutas eller
- på Live överlämning.



OON-aktiveringen är något annorlunda mellan en körfunktion och en icke-körfunktion för kvadranter som inte har någon programmerad utmatning.

För icke-körfunktioner, t.ex. sitsfunktioner, aktiveras inte OON om primärinmatningen är i ett ur neutral-läge i en kvadrant som inte har programmerats för en utmatning.

- Detta är särskilt användbart, till exempel för användare av huvudstyrning som kan ha endast vänster och höger kuddar programmerade för utmatning, så att huvudet kan vila på mittenkudden utan att aktivera en OON.
- För körfunktioner, oavsett hur kvadranterna programmerats, aktiveras alltid OON när den primära inmatningen är ur neutral vid påslagning eller vid väckning från viloläge.

### OON-varning vid körning

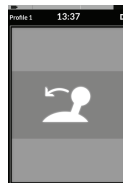

Under en OON-varning för körning visas OON-överläggningen och rullstolen kör inte. Om den primära inmatningen återgår till neutralt läge försvinner varningen och rullstolen körs normalt.

## OOO-varning för sits



Under en OOO-varning för sits visas OOO-överläggningen och sitsrörelserna fungerar inte. Om den primära inmatningen återgår till neutralt läge försvinner varningen och sitsens rörelser fungerar normalt.



## Support-OOO-varning



Vid en support-OOO-varning visas OOO-överlägget och supportfunktionerna fungerar inte. Om den primära inmatningen återgår till neutralt läge försvinner varningen och supportfunktionerna fungerar normalt.

## 7 Tekniska data

### 7.1 Tekniska specifikationer

Mekaniska specifikationer	
Tillåtna användnings-, förvarings- och luftfuktighetsförhållanden	
Drifttemperaturområde enligt ISO 7176-9:	<ul style="list-style-type: none"> <li>• -25 °C till +50 °C</li> </ul>
Rekommenderad förvaringstemperatur:	<ul style="list-style-type: none"> <li>• 15 °C</li> </ul>
Förvaringstemperaturområde enligt ISO 7176-9:	<ul style="list-style-type: none"> <li>• -40 °C till +65 °C</li> </ul>
Luftfuktighetsintervall vid drift enligt ISO 7176-9:	<ul style="list-style-type: none"> <li>• 0-90 % relativ luftfuktighet</li> </ul>
Skyddsklass:	<ul style="list-style-type: none"> <li>• IPX4<sup>1</sup></li> </ul>

<sup>1</sup> IPX4-klassificeringen innebär att det elektriska systemet är skyddat mot vattenstänk.

Manöverkraft	
Strömbrytare	<ul style="list-style-type: none"> <li>• 2,5 N</li> </ul>

Elektriska specifikationer				
Parameter	Min.	Nominellt	Max.	Units (Enheter)
Driftspänning (V-batteri)	<ul style="list-style-type: none"> <li>• 17</li> </ul>	<ul style="list-style-type: none"> <li>• 24</li> </ul>	<ul style="list-style-type: none"> <li>• 34</li> </ul>	<ul style="list-style-type: none"> <li>• V</li> </ul>
Reaktiv ström	-	<ul style="list-style-type: none"> <li>• 70</li> </ul>	-	<ul style="list-style-type: none"> <li>• mA vid 24 V</li> </ul>
Vilostrom (strömmen avslagen)	-	-	<ul style="list-style-type: none"> <li>• 0,23</li> </ul>	<ul style="list-style-type: none"> <li>• mA vid 24 V</li> </ul>



**Sverige:**

Invacare AB

Fagerstagatan 9

S-163 53 Spånga

Tel: (46) (0)8 761 70 90

Fax: (46) (0)8 761 81 08

sweden@invacare.com

www.invacare.se

---

**UKRP** Invacare UK Operations Limited  
Unit 4, Pencoed Technology Park, Pencoed  
Bridgend CF35 5AQ  
UK

1640768-K 2024-10-15



**Making Life's Experiences Possible®**



**Yes, you can.®**