

Invacare® LiNX

DLX-REM500

fr **Manipulateur**
Manuel d'utilisation

Ce manuel DOIT être remis à l'utilisateur du produit.
AVANT d'utiliser cet équipement, vous DEVEZ lire ce manuel et le conserver pour pouvoir vous y reporter ultérieurement.



Yes, you can.®

Sommaire

1 Généralités	4
1.1 À propos de ce manuel	4
1.2 Symboles figurant dans ce manuel	4
1.3 Garantie	5
1.4 Durée de vie	5
1.5 Limitation de responsabilité	5
1.6 Consignes générales de sécurité	5
2 Composants	8
2.1 Interface utilisateur du DLX-REM500	8
2.2 Aperçu de la composition de l'écran	8
2.2.1 Barre de la batterie	8
2.2.2 Barre d'état	8
2.2.3 Présentation des cartes de fonction utilisateur	9
2.3 Bouton de navigation	13
2.4 Étiquettes figurant sur le produit	14
3 Mise en place	17
3.1 Informations générales sur l'installation	17
3.1.1 Entrée/Sortie conditionnelle des commandes (E/S des commandes)	17
3.2 Câblage	17
3.3 Connexion du manipulateur	19
4 Utilisation	20
4.1 Mise sous tension/hors tension du manipulateur	20
4.2 Écran de menu	21
4.2.1 Commandes de l'écran de menu	22
4.2.2 Réglage de l'heure	23
4.2.3 Verrouiller l'écran pour éviter toute réponse involontaire	23
4.2.4 Configuration des paramètres	24
4.2.5 Configuration du compteur kilométrique	27
4.3 Sélection des fonctions	28
4.3.1 Blocage des changements de fonctions	28
4.4 Utilisation de la navigation directe	28
4.4.1 Mode Glisser et toucher	28
4.4.2 Tap-Only Mode (Mode Toucher uniquement)	29
4.4.3 Commande d'entrée (CE)	29
4.5 Utilisation de la navigation indirecte	30
4.5.1 Cartographie des quadrants	32
4.5.2 Sélection de menu	33
4.5.3 Points d'entrée de navigation dans Sélection menu	35
4.5.4 Analyse de menu	36
4.5.5 Points d'entrée de navigation dans Analyse du menu	38
4.6 Utilisation des touches multifonction	40
4.7 Mode de conduite proportionnelle/à contact	40
4.7.1 Utilisation du joystick	40
4.7.2 Contrôle de la vitesse maximale	41
4.8 Arrêt d'urgence	43
4.9 Mode de conduite verrouillée	43
4.9.1 Interrupteur d'arrêt externe	44
4.9.2 Montée d'une marche	45

4.9.3	Montée de trois marches	46	4.18.3	Configuration du contrôle de sélection (iOS)	80
4.9.4	Montée de cinq marches	47	4.18.4	Utilisation du contrôle de sélection	81
4.9.5	Montée/Descente de trois marches	48	4.19	Signaux sonores	81
4.9.6	Montée/Descente de cinq marches	49	4.20	Utilisation d'entrées secondaires	85
4.9.7	Régulateur de vitesse	50	4.20.1	Utilisation du Chin Control escamotable	86
4.10	Utilisation des fonctions d'éclairage et du klaxon	51	4.20.2	Utilisation du joystick compact pédiatrique	88
4.10.1	Utilisation des feux de position	51	4.20.3	Utilisation du joystick Micro Extremity Control	88
4.10.2	Utilisation des feux de détresse	52	4.20.4	Utilisation du joystick compact à commutateur simple	89
4.10.3	Utilisation des clignotants	53	4.20.5	Utilisation du module Commande au souffle	90
4.10.4	Utilisation du klaxon	54	4.20.6	Utilisation du système de commande occipitale et au souffle	91
4.11	Utilisation des fonctions d'éclairage et de klaxon avec la carte de fonction utilitaire	54	4.20.7	Utilisation du système de commande occipitale	94
4.12	Verrouillage/déverrouillage du manipulateur	55	4.20.8	Utilisation du système à quatre commutateurs de proximité	96
4.13	Mode Pause	55	4.20.9	Utilisation de l'interrupteur d'arrêt du manipulateur	97
4.14	Mode veille	57	4.20.10	Utilisation de l'émulateur de souris sans fil	98
4.15	Utilisation des fonctions d'assise électrique	57	4.21	Désactivation du Bluetooth	100
4.15.1	Par l'intermédiaire de cartes d'assise	57	4.22	Charge des batteries	101
4.15.2	Par l'intermédiaire d'interrupteurs externes	60	4.22.1	Alarmes de batterie	102
4.15.3	Réduction de la vitesse et blocages de la fonction d'assise	65	4.23	Utilisation du chargeur USB	103
4.16	Configuration des cartes de connectivité	66	5	Maintenance	104
4.16.1	Couplage du système LiNX	67	5.1	Remplacement de l'embout	104
4.16.2	Liaison de la carte de connectivité au périphérique de l'utilisateur	70	5.2	Remplacement de l'absorbant de salive	104
4.16.3	Connexion des périphériques au système LiNX	71	5.3	Nettoyage de la commande au souffle	105
4.16.4	Retrait d'appareils jumelés	72	6	Dépannage	106
4.16.5	Sélection d'une carte de connectivité	73	6.1	Diagnostic des anomalies	106
4.17	Fonction de déplacement de la souris	74	6.1.1	Codes d'erreur et codes de diagnostic	106
4.17.1	Configuration d'un déplacement de la souris	74	6.2	OON (« Out Of Neutral »)	107
4.17.2	Utilisation de la fonction de déplacement de la souris	77	7	Caractéristiques techniques	109
4.18	Contrôle de sélection	78	7.1	Spécifications techniques	109
4.18.1	Configuration du contrôle de sélection	78			
4.18.2	Configuration du contrôle de sélection (Android)	79			

1 Généralités

1.1 À propos de ce manuel

Le présent document complète la documentation utilisateur du produit.

Ce composant lui-même ne porte pas le label CE ni UKCA mais il fait partie d'un produit conforme à la réglementation sur les dispositifs médicaux 2017/745, Classe I et Partie II UK MDR 2002 (telle que modifiée) Classe I, sur les dispositifs médicaux. Il est donc couvert par le marquage CE et UKCA du produit. Pour plus d'informations, voir la documentation utilisateur du produit.

Utilisez ce composant uniquement si vous avez lu et compris le présent manuel. Consultez un professionnel de la santé qui connaît votre état de santé et clarifiez toute question concernant l'utilisation correcte et le réglage nécessaire auprès du professionnel de santé.

Veillez noter que certaines sections du présent document peuvent ne pas s'appliquer à votre composant, étant donné que le document concerne tous les modèles disponibles (à la date d'impression). Sauf mention contraire, chaque section du présent document se rapporte à tous les modèles du composant.

Invacare se réserve le droit de modifier les caractéristiques du composant sans préavis.

Avant de lire ce document, assurez-vous de disposer de la version la plus récente. Cette version est disponible au format PDF sur le site Internet d'Invacare.

Les versions précédentes du produit peuvent ne pas être décrites dans la révision actuelle de ce manuel. Si vous avez besoin d'aide, veuillez contacter Invacare.

Si la taille des caractères de la version imprimée du document vous semble trop difficile à lire, vous pouvez télécharger la version PDF sur le site Internet. Vous pourrez alors ajuster la taille des caractères à l'écran pour améliorer votre confort visuel.

Pour obtenir plus d'informations sur le composant, comme les avis de sécurité ou les rappels, contactez votre représentant Invacare local. Reportez-vous aux adresses indiquées à la fin du présent document.

En cas d'incident grave avec le composant, vous devez en informer le fabricant et l'autorité compétente de votre pays.

1.2 Symboles figurant dans ce manuel

Les symboles et mots d'avertissement utilisés dans le présent manuel s'appliquent aux risques ou aux pratiques dangereuses qui pourraient provoquer des blessures ou des dommages matériels. Reportez-vous aux informations ci-dessous pour la définition des symboles d'avertissement.



AVERTISSEMENT !

Indique une situation dangereuse qui, si elle n'est pas évitée, est susceptible de provoquer des blessures graves, voire mortelles.



ATTENTION !

Indique une situation potentiellement dangereuse qui pourrait provoquer des blessures légères.



AVIS !

Indique une situation dangereuse qui, si elle n'est pas évitée, est susceptible de provoquer des dommages matériels.



Astuces et recommandations

Donne des conseils, recommandations et informations utiles pour une utilisation efficace et sans souci.



Outils

Identifie les outils, composants et autres éléments requis pour exécuter certaines tâches.

Autres symboles

(Ne s'applique pas à tous les manuels)



Personne responsable au Royaume-Uni

Indique si un produit n'est pas fabriqué au Royaume-Uni.



Triman

Indique les règles de recyclage et de tri (uniquement pour la France).

1.3 Garantie

Les conditions générales de la garantie font partie des modalités et conditions générales spécifiques aux différents pays de vente du produit.

1.4 Durée de vie

La durée de vie de ce produit est estimée à cinq ans lorsqu'il est utilisé dans le strict respect des conditions d'utilisation stipulées dans le présent document ainsi que des instructions d'entretien et de maintenance. La durée de vie estimée peut être supérieure si le produit est utilisé et entretenu avec soin et à condition que les progrès techniques et scientifiques n'entraînent pas des restrictions techniques. La durée de vie peut aussi être considérablement écourtée par une utilisation excessive ou inadaptée. Nous avons estimé la durée de vie de ce produit, mais cela ne constitue pas une garantie supplémentaire.

1.5 Limitation de responsabilité

Invacare décline toute responsabilité en cas de dommage lié à :

- un non respect du manuel d'utilisation,
- une utilisation incorrecte,
- l'usure normale,
- un assemblage ou montage incorrect par l'acheteur ou des tiers,
- des modifications techniques,
- des modifications non autorisées et/ou l'utilisation de pièces détachées inadaptées.

1.6 Consignes générales de sécurité



AVERTISSEMENT !

Risque de blessure ou de détérioration du fauteuil roulant électrique

Avant d'installer, d'entretenir ou d'utiliser cet équipement, vous devez impérativement avoir lu et compris l'ensemble des instructions et des manuels accompagnant ce produit ainsi que tous les autres produits utilisés ou installés conjointement à ce produit.

- Suivez les instructions fournies dans les manuels d'utilisation.

**AVERTISSEMENT !****Risque de blessure grave ou de dommages au fauteuil roulant électrique ou aux biens environnants**

De mauvais réglages risquent de rendre le fauteuil roulant électrique incontrôlable ou instable. Un fauteuil roulant électrique incontrôlé ou instable risque de provoquer une situation dangereuse, comme un accident.

- Les réglages de performance doivent être effectués uniquement par des techniciens qualifiés ou par des personnes qui comprennent parfaitement les paramètres de programmation, la procédure de réglage, la configuration du fauteuil roulant électrique et les capacités de l'utilisateur.
- Les réglages de performance doivent exclusivement être effectués dans un endroit sec.

**AVERTISSEMENT !****Risque de blessure ou de détérioration du fauteuil roulant électrique**

Risque de mouvement involontaire du fauteuil roulant électrique ou du système d'assise lorsque des effets personnels non fixés (p. ex., bijoux, écharpes) s'emmêlent autour du joystick.

- Assurez-vous que tous les objets détachés soient éloignés du joystick lorsque votre fauteuil roulant électrique est sous tension.
- Mettez immédiatement hors tension votre fauteuil roulant électrique pour arrêter tout mouvement.

**AVERTISSEMENT !****Risque de blessure ou de dommage dû à des courts-circuits électriques**

Les broches des connecteurs présentes sur les câbles connectés au module d'alimentation peuvent rester sous tension même lorsque le système est arrêté.

- Les câbles munis de broches actives doivent être connectés, retenus ou couverts (au moyen de matériaux non-conducteurs) de façon à ne pas être exposés au contact humain ni à des matériaux susceptibles de provoquer des courts-circuits.
- Lorsque des câbles munis de broches actives doivent être déconnectés (pour débrancher le câble bus du manipulateur à des fins de sécurité, par exemple), veillez à retenir ou à couvrir les broches (au moyen de matériaux non-conducteurs).

**ATTENTION !****Risque de blessure provoquée par des surfaces chaudes**

Le manipulateur peut devenir brûlant s'il est exposé au rayonnement intense du soleil pendant des périodes prolongées.

- N'exposez pas le fauteuil roulant électrique à la lumière directe du soleil pendant de longues périodes.



ATTENTION !

Risque de blessure due à un mouvement involontaire

Il est recommandé que le fauteuil roulant électrique, pourvu d'un module gyroscope, soit équipé d'une fonction de conduite avec le gyroscope désactivé. Si le fauteuil roulant électrique est utilisé sur un véhicule en mouvement (par ex., bateau, bus ou train), la fonction du gyroscope peut être altérée et les exigences de conduite peuvent provoquer un déplacement involontaire.

- Lors de la conduite sur un véhicule en mouvement, choisissez une fonction de conduite avec gyroscope désactivé.
- Si le fauteuil roulant électrique n'est pas équipé d'une fonction de conduite avec gyroscope désactivé, contactez votre fournisseur Invacare.



AVIS !

Si vous touchez les broches des connecteurs, elles peuvent s'encrasser ou être endommagées par des décharges électrostatiques.

- Ne touchez pas les broches des connecteurs.



AVIS !

Aucun composant interne n'est susceptible d'être réparé par l'utilisateur dans aucun boîtier.

- Aucun boîtier ne doit jamais être ouvert ni démonté.

2 Composants

2.1 Interface utilisateur du DLX-REM500

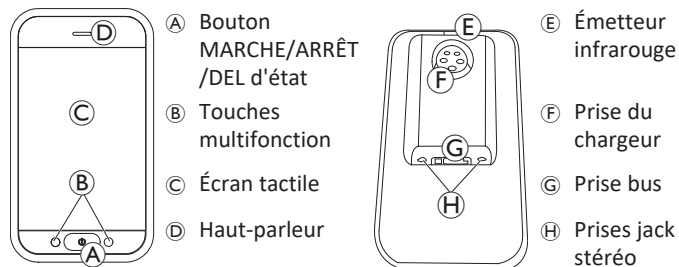

2.2 Aperçu de la composition de l'écran

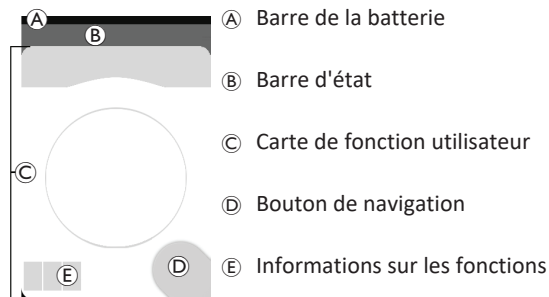

2.2.1 Barre de la batterie

La barre de la batterie fournit une représentation graphique de l'état de charge actuel de la batterie et, lorsqu'un chargeur de batterie est connecté, du niveau de charge.



La barre de la batterie s'affiche en vert lorsque la charge est comprise entre 60 et 100 %.



La barre de la batterie s'affiche en orange lorsque la charge est comprise entre 20 et 59%.



La barre de la batterie s'affiche en rouge lorsque la charge est inférieure à 20 %.



En cours de charge.

2.2.2 Barre d'état



- A** Nom du profil
- B** Durée
- C** Informations d'état

Nom du profil

Seul le fournisseur peut définir le nom du profil.

Heure

L'heure s'affiche sous la forme d'une horloge de 12 ou 24 heures. Elle est définie par rapport à l'heure UTC (coordinated universal time, temps universel coordonné) et un décalage basé sur l'emplacement (pays) de l'utilisateur. L'heure UTC est automatiquement acquise lorsqu'un système est connecté à un outil de programmation et de diagnostic.

Le décalage en fonction du pays est défini par l'intermédiaire de l'écran de menu du manipulateur, reportez-vous à la section 4.2.4 *Configuration des paramètres*, à la page 24.

Informations d'état

Les informations d'état indiquent l'état actuel du système LiNX au moyen d'icônes d'état.

 Cette icône vous signale qu'un verrouillage de la conduite a été activé. Un verrouillage de conduite est un état qui empêche le fauteuil roulant de rouler, reportez-vous à la section 4.15.3 *Réduction de la vitesse et blocages de la fonction d'assise*, à la page 65 pour plus d'informations sur les verrouillages et les ralentissements.

 Cette icône vous signale qu'un ralentissement de la conduite a été activé. Un ralentissement de la conduite est un état qui interdit tout déplacement du fauteuil roulant à la vitesse maximum pour des raisons de sécurité. Au lieu de cela, le fauteuil roulant est autorisé à rouler à une vitesse réduite pendant la durée du ralentissement actif de la conduite, reportez-vous à la section 4.15.3 *Réduction de la vitesse et blocages de la fonction d'assise*, à la page 65 pour plus d'informations sur les blocages et les ralentissements.

 Cette icône vous signale qu'une anomalie s'est produite. Le numéro indique le type de défaut, reportez-vous à la section 6.1.1 *Codes d'erreur et codes de diagnostic*, à la page 106 pour plus d'informations sur les codes d'erreur.

 Cette icône vous signale qu'un verrouillage de l'assise a été activé. Un blocage de siège est un état qui empêche le fonctionnement du siège du fauteuil roulant, reportez-vous à la section 4.15.3 *Réduction de la vitesse et blocages de la fonction d'assise*, à la page 65 pour plus d'informations sur les blocages et les ralentissements.

 Cela vous informe que la connectivité Bluetooth est désactivée, reportez-vous à la section 4.21 *Désactivation du Bluetooth*, à la page 100 pour plus d'informations sur la désactivation du Bluetooth.

Trois alarmes de batterie s'affichent sur le côté droit de la barre d'état, reportez-vous à la section 4.22.1 *Alarmes de batterie*, à la page 102.

2.2.3 Présentation des cartes de fonction utilisateur

Gaucher ou droitier

Le système LiNX permet d'adapter les cartes de fonction aux utilisateurs gauchers ou droitiers, reportez-vous à la section 4.2 *Écran de menu*, à la page 21.

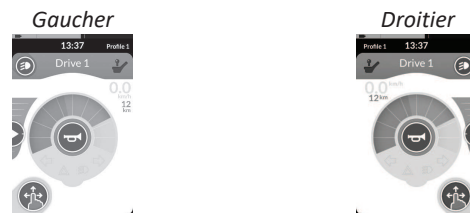

Notez que dans la suite du manuel, seules les cartes de fonction pour utilisateurs droitiers sont affichées. Dans la mesure où tous les boutons remplissent les mêmes fonctions pour les droitiers et les gauchers, les descriptions s'appliquent également aux utilisateurs gauchers.

En-tête de carte de fonction







Le type de la carte de fonction est identifié par la couleur de son en-tête :

- le vert indique une carte de conduite,
- l'orange indique une carte d'assise,
- le bleu indique une carte de connectivité et
- le violet indique une carte utilitaire.



L'icône **A** indique le type d'entrée principale.

Le texte **B** peut être programmé par votre fournisseur et permet d'attribuer un nom à la fonction.

Indicateur A	Type d'entrée principale
	DLX-REM400 ou DLX-REM500
	DLX-REM2xx ou DLX-CR400 ou DLX-CR400LF
	DLX-ACU200
	Module de commande ou interface d'un autre fabricant
	Système de commande occipitale
	commande au souffle (aspiration/expiration)
	Interrupteur utilisateur

Carte de conduite





Les cartes de conduite peuvent être prédéfinies avec des vitesses maximales différentes en fonction de vos besoins et de votre environnement. Il est possible d'utiliser une carte de conduite avec une vitesse maximale prédéfinie inférieure pour l'intérieur et une carte de conduite avec une vitesse maximale totale prédéfinie pour l'extérieur, par exemple. Vous avez également la possibilité de contrôler le vitesse maximale prédéfinie. Reportez-vous à la section 4.7.2 *Contrôle de la vitesse maximale*, à la page 41.

Avec une carte de conduite, vous avez également la possibilité de klaxonner et utiliser les fonctions d'éclairage, reportez-vous à la section 4.10 *Utilisation des fonctions d'éclairage et du klaxon*, à la page 51.

La fonction compteur de vitesse/compteur kilométrique est activée par le fabricant. Si le fabricant ne l'active pas, vous n'avez pas d'indication de vitesse/distance. Si elle est activée, vous pouvez choisir d'afficher le compteur de vitesse/le compteur kilométrique et vous pouvez régler les unités sur métrique ou impériale, reportez-vous à la section 4.2.4 *Configuration des paramètres*, à la page 24.

0.0 km/h	Le compteur de vitesse affiche l'arrêt.
3.8 km/h	Pendant la conduite, le compteur de vitesse affiche la vitesse actuelle du fauteuil roulant.
12 km	Le compteur kilométrique affiche la distance parcourue par le fauteuil roulant depuis la dernière remise à zéro ou après avoir roulé jusqu'à zéro. Le compteur kilométrique peut afficher une distance maximale de 9 999 km ou miles, après quoi il passe à zéro. À tout moment, le compteur kilométrique peut être remis à zéro, reportez-vous à la section 4.2.5 Configuration du compteur kilométrique, à la page 27.

Les informations sur les fonctions affichent soit le mode de conduite verrouillée, consultez 4.9 Mode de conduite verrouillée, à la page 43, soit l'indication de gyroscope, reportez-vous au tableau ci-dessous.

aucun symbole	Aucun gyroscope n'est connecté au système ou n'est activé pour la fonction de conduite.
	Gyroscope désactivé.
	Gyroscope activé.

Carte d'assise



Les cartes d'assise permettent d'actionner les fonctions d'assise, reportez-vous à la section 4.15.1 Par l'intermédiaire de cartes d'assise, à la page 57.

Carte de connectivité

Fonction de déplacement de la

souris



Fonction de contrôle de sélection



Les cartes de connectivité vous permettent de communiquer avec des périphériques externes. Les fonctions de connectivité qui sont prises en charge par votre manipulateur sont la fonction de déplacement de la souris et la fonction de contrôle de sélection. Par défaut, ces fonctions sont désactivées. Contactez votre fournisseur pour modifier la configuration.

La fonction de déplacement de la souris vous permet de contrôler le curseur sur l'écran d'un PC ou d'un ordinateur portable par le biais d'une entrée utilisateur sur le fauteuil roulant, comme le joystick du manipulateur ou un joystick externe.

Le contrôle de sélection est une fonction d'accessibilité qui vous permet de naviguer et de sélectionner des éléments sur votre appareil iOS ou Android par le biais du joystick du manipulateur ou de l'écran tactile.

Pour plus d'informations sur les cartes de connectivité et leur utilisation, reportez-vous à les sections 4.16 *Configuration des cartes de connectivité*, à la page 66, 4.17 *Fonction de déplacement de la souris*, à la page 74 et 4.18 *Contrôle de sélection*, à la page 78.

Carte utilitaire

Une carte utilitaire vous permet d'actionner les commandes du système (comme les fonctions d'éclairage et de klaxon), ainsi que les sorties de commande avec entrées externes. La fonction de carte utilitaire convient aussi bien aux entrées sur trois quadrants (3Q) qu'aux entrées sur quatre quadrants (4Q).

Exemple de carte utilitaire de navigation sur trois quadrants (3Q)

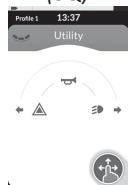

Exemple de carte utilitaire de navigation sur quatre quadrants (4Q)

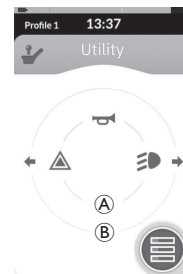

La carte utilitaire vous permet d'utiliser deux commandes/sorties par quadrant, selon la durée d'activation de l'entrée de l'utilisateur :

- A Appui court / appui momentané et
- B Appui long.

Par défaut, cette fonction n'est activée que pour les configurations de fauteuil roulant avec commande d'entrée externe qui ne permettront pas la commande du klaxon ou de l'éclairage. Contactez votre fournisseur pour modifier la configuration et paramétrer les opérations de votre choix.

Pour un exemple de l'utilisation d'une carte utilitaire au quotidien, reportez-vous à la section 4.11 *Utilisation des fonctions d'éclairage et de klaxon avec la carte de fonction utilitaire*, à la page 54.

Disposition

Les cartes de fonction utilisateur sont organisées par rangées de profils. Chaque profil peut contenir plusieurs cartes de fonction utilisateur, qui peuvent être de même type (tous les cartes de conduite, par exemple) ou associer différentes cartes de conduite, d'assise et de connectivité.

Le nombre maximal de cartes de fonction dans tous les profils est de 40. Dans une configuration à cinq profils, par exemple, chaque profil peut contenir jusqu'à huit cartes de fonction.

		Cartes de fonction					
		F1	F2	F3	F4	F5	F6
Pro- fils	P1						
	P2						
	P3						
	P4						

2.3 Bouton de navigation

Selon la configuration du manipulateur et les besoins de l'utilisateur, le bouton de navigation s'affiche en bas à gauche ou en bas à droite de l'écran.

Lorsqu'il est activé, le bouton de navigation change de couleur, il passe du gris au bleu.

Le bouton de navigation remplit deux fonctions importantes :

1. Indication visuelle du mode d'interaction configuré.



Configuré pour les actions glisser et toucher
Dans ce mode, des opérations de glisser et toucher à l'écran activent différentes fonctions.



Configuré pour les actions toucher
Dans ce mode, une simple opération de toucher à l'écran active différentes fonctions. Les entrées de type glisser sont ignorées.



Pour plus d'informations sur la modification du mode d'interaction, reportez-vous à la section 4.2.4 *Configuration des paramètres*, à la page 24.

2. Fonction de navigation liée au contexte et à la durée de l'activation. Un appui bref sur le bouton de navigation pendant l'affichage d'une carte de fonction utilisateur active, par exemple, ouvre l'aperçu des cartes. Reportez-vous à la section 4.3 *Sélection des fonctions*, à la page 28. Un appui long ouvre l'écran d'état. Reportez-vous à la section 4.2.4 *Configuration des paramètres*, à la page 24.

En plus de l'écran tactile, des entrées externes peuvent être utilisées pour interagir avec le système. Reportez-vous à la section 4.20 *Utilisation d'entrées secondaires*, à la page 85.

2.4 Étiquettes figurant sur le produit

Étiquettes sur les pièces Dynamic Controls

Les étiquettes des pièces Dynamic Controls se trouvent sur l'arrière de la pièce. Selon la pièce, les étiquettes ne sont pas toutes disponibles.

Arrière du module de commande du DLX-IN500

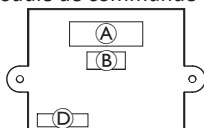

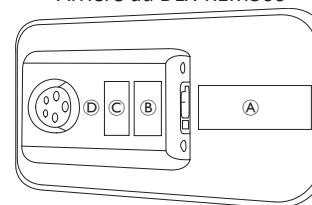

Arrière du DLX-REM500



<p>Ⓐ</p>		<p>Étiquette du produit mentionnant :</p> <ol style="list-style-type: none"> 1. Référence 2. Logo Dynamic Controls 3. Description du composant Dynamic Controls 4. l'adresse du site Web de Dynamic Controls 	<ol style="list-style-type: none"> 5. Numéro de série 6. Invitation à consulter le manuel avant utilisation 7. Indice de protection 8. Symbole DEEE
<p>Ⓑ</p>		<p>Étiquette de version du matériel et du firmware de l'application :</p> <ol style="list-style-type: none"> 1. Version du matériel 2. Version majeure du matériel 	<ol style="list-style-type: none"> 3. Version mineure du matériel 4. Version de l'application 5. Version majeure de l'application 6. Version mineure de l'application
<p>Ⓒ</p>		<p>Étiquette du produit mentionnant :</p> <ul style="list-style-type: none"> • l'adresse du site Web de Dynamic Controls 	<ul style="list-style-type: none"> • Enregistrement Bluetooth du composant Dynamic Controls
<p>Ⓓ</p>		<p>Sceau d'inviolabilité.</p>	

Signification des symboles figurant sur les étiquettes

	<p>Symbole DEEE (directive relative aux déchets des équipements électriques et électroniques). Ce produit a été fourni par un fabricant conscient des enjeux environnementaux. Ce produit peut contenir des substances nuisibles à l'environnement s'il est jeté dans un endroit (décharge) non conforme à la législation en vigueur.</p> <ul style="list-style-type: none"> • Le symbole de « poubelle barrée » est placé sur ce produit pour encourager le recyclage quand cela est possible. • Préservez l'environnement en faisant recycler ce produit en fin de vie.
IPX4	Indice de protection du boîtier.
	Recommandation invitant à lire le manuel d'instructions avant d'utiliser le module.

Numéro de série et date de fabrication

Le numéro de série d'un produit Dynamic Controls indique à la fois la date de fabrication et un numéro de série unique pour le module concerné.

S/N: A14132800

Le format est **MYnnnnnn**, où :

- **M** correspond au mois de fabrication, identifié par les lettres A à L (A = Jan, B = Fév, C = Mar, etc.),
- **YY** est l'année de fabrication,
- **nnnnnn** est un nombre séquentiel unique à six chiffres.

Le numéro de série du manipulateur ci-dessus, par exemple, commence par A14, ce qui signifie qu'il a été fabriqué en janvier 2014, et sa valeur séquentielle unique est 132800.

Étiquettes sur les pièces Adaptive Switch Labs

Les étiquettes sur les pièces Adaptive Switch Labs se trouvent soit à l'arrière de la pièce, du côté gauche (système de commande occipitale), soit sur le boîtier d'interface. Selon la pièce utilisée, les étiquettes ne sont pas toutes disponibles.

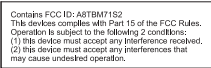
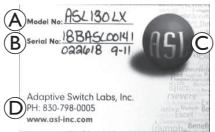
	<p>Étiquette du produit (système de commande occipitale) mentionnant :</p> <ul style="list-style-type: none"> • A : logo Adaptive Switch Labs • B : numéro de série 		<p>Étiquette du produit mentionnant :</p> <ul style="list-style-type: none"> • Enregistrement Bluetooth du composant Adaptive Switch Labs • Informations sur les conditions
	<p>Étiquette du produit (boîtiers d'interface) mentionnant :</p> <ul style="list-style-type: none"> • A : numéro de modèle • B : numéro de série • C : logo Adaptive Switch Labs • D : coordonnées d'Adaptive Switch Labs 		

3 Mise en place

3.1 Informations générales sur l'installation

Les tâches d'installation initiales décrites dans ce chapitre doivent être effectuées par des techniciens de maintenance formés et agréés. Elles ne doivent en aucun cas être exécutées par l'utilisateur.

3.1.1 Entrée/Sortie conditionnelle des commandes (E/S des commandes)

La programmation individuelle du fauteuil roulant avec l'un des outils LiNX Access doit être effectuée par un technicien qualifié.

Le système LiNX prend désormais en charge l'E/S conditionnelle des commandes, en étendant le modèle actuel qui repose sur la règle du toujours, dans lequel une action de sortie unique est toujours activée en réponse à une action d'entrée unique. Avec l'introduction de l'E/S conditionnelle des commandes, un technicien qualifié peut désormais créer :

- Plusieurs règles toujours : une ou plusieurs sorties sont toujours activées à partir d'une seule entrée,
- Des règles conditionnelles : une ou plusieurs sorties sont activées à partir d'une entrée unique si des conditions spécifiques sont remplies,
- Des règles conditionnelles/sinon : une sortie est activée à partir d'une entrée unique si une condition spécifique est vraie, sinon une autre sortie est activée si la même condition spécifique est fausse.

L'E/S conditionnelle présente un double avantage. Tout d'abord, une seule entrée peut désormais activer plusieurs sorties. Ensuite, les entrées de commande peuvent être surchargées. Il y a surcharge lorsqu'une seule entrée peut avoir plusieurs utilisations, dont chacune dépend de conditions spécifiques.

Cela signifie qu'une entrée peut être utilisée pour activer une sortie si le système est dans un certain état ou une certaine fonction, puis activer une sortie différente si le système est dans un autre état ou une autre fonction. Par exemple, un contacteur utilisé pour arrêter une fauteuil roulant pendant la conduite peut également être utilisé pour prolonger un mouvement d'assise pendant une fonction d'assise.

3.2 Câblage

Pour un fonctionnement sûr et fiable, l'installation des gaines et des câbles doit obéir aux principes de base du câblage électrique.

Les câbles doivent être fixés entre leurs connecteurs et tout point de flexion de façon à ce que les forces de flexion ne soient pas transférées aux connecteurs.



ATTENTION ! **Risque de blessure et de détérioration du manipulateur**

La détérioration des câbles augmente l'impédance du câblage. Un câble endommagé peut potentiellement produire de la chaleur, des étincelles ou des arcs localisés et devenir une source d'inflammation pour les matières inflammables avoisinantes.

- L'installateur doit veiller à ce que tous les câbles d'alimentation, y compris le câble bus, soient protégés contre tout dommage et contact potentiel avec des matières inflammables.

! AVIS !

Les câbles et les manipulateurs risquent d'être endommagés s'ils ne sont pas positionnés correctement.

- Acheminez et positionnez les câbles et les manipulateurs en veillant à ce qu'ils ne soient pas soumis à un stress physique, une usure ou des dommages, comme des accrocs, un écrasement, des impacts d'objets externes, un pincement ou une abrasion.

Une résistance appropriée à la traction doit être assurée pour l'ensemble des câbles, et les limites mécaniques des câbles et des gaines ne doivent pas être dépassées.

Assurez-vous que les connecteurs et les prises correspondantes sont protégés contre les projections et les infiltrations d'eau. Les câbles avec connecteurs femelle doivent être positionnés horizontalement ou vers le bas. Assurez-vous que tous les connecteurs sont correctement appariés.



**ATTENTION !
Risque de blessure et de détérioration du manipulateur**

Les broches des connecteurs présentes sur les câbles connectés au module d'alimentation peuvent rester sous tension même lorsque le système est arrêté.

- Les câbles munis de broches actives doivent être connectés, retenus ou couverts de façon à ne pas être exposés au contact humain ni à des matériaux susceptibles de provoquer des courts-circuits.

Veillez à ce que les câbles ne dépassent pas du fauteuil roulant pour éviter qu'ils ne soient bloqués ou endommagés par des objets externes. Soyez plus particulièrement vigilant pour les fauteuils roulants munis de structures amovibles telles un dispositif de levage de l'assise.



**AVERTISSEMENT !
Risque de blessure ou de dommage dû à des courts-circuits électriques**

Un contact continu entre l'utilisateur et le câble peut entraîner l'effilochage de la gaine du câble. Ce qui peut accroître le risque de court-circuit électrique.

- Évitez d'acheminer le câble à un endroit où il serait susceptible d'être en contact permanent avec l'utilisateur final.

Lors de l'installation du câble bus, évitez de forcer de façon excessive sur le câble et sur les points de connexion. La flexion du câble doit être réduite autant que possible, afin de prolonger sa durée de vie et de réduire le risque de dommages accidentels.



AVIS !

- Une flexion régulière peut endommager le câble bus
- Lorsque le câble est soumis à une flexion cyclique régulière, il est recommandé d'utiliser une chaîne de câble afin de soutenir le câble bus. L'extension maximale de la chaîne doit être inférieure à la longueur du câble bus. La force de flexion appliquée au câble ne doit jamais dépasser 10 N.



Des tests de durée de vie appropriés doivent être effectués afin de déterminer/confirmer la durée de vie attendue et le calendrier d'inspection et de maintenance.

3.3 Connexion du manipulateur



ATTENTION !

Risque d'arrêts involontaires

Si la fiche du câble du manipulateur est endommagée, le câble risque de se desserrer pendant les déplacements. Le manipulateur peut perdre de la puissance, s'arrêter soudainement et provoquer un arrêt involontaire.

- Vérifiez systématiquement que la fiche du manipulateur n'est pas endommagée. Contactez immédiatement votre fournisseur en présence de dommages.



AVIS !

La fiche du manipulateur et la prise du connecteur ne peuvent se raccorder que dans un seul sens.

- Vous ne devez PAS forcer pour les raccorder.

1. Appuyez légèrement pour brancher la fiche du câble du manipulateur dans la prise du connecteur avec un clic audible.

4 Utilisation

4.1 Mise sous tension/hors tension du manipulateur

Mise sous tension du manipulateur

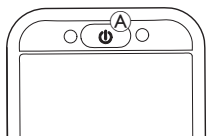

1. Appuyez sur la touche MARCHE/ARRÊT **A**.



2. L'écran de démarrage s'allume.

La DEL d'état de la touche MARCHE/ARRÊT s'allume en vert en l'absence d'anomalie à la mise sous tension. Au bout de quelques secondes, l'écran peut être utilisé.

En cas d'anomalie sur le système à la mise sous tension, la LED d'état signale le problème au moyen d'une série de clignotements rouges et une icône d'anomalie s'affiche également dans la barre d'état. Pour plus d'informations sur l'affichage des anomalies, consultez la section 6.1.1 *Codes d'erreur et codes de diagnostic*, à la page 106.

Mise hors tension du manipulateur



1. Appuyez sur la touche MARCHE/ARRÊT **A**.
L'écran d'arrêt s'affiche.
Le manipulateur est mis hors tension quelques secondes plus tard.

Utilisation par la tierce-personne

Si votre fauteuil roulant est équipé d'un module tierce-personne (DLX-ACU200) et que celui-ci contrôle le système, un message signalant une utilisation par la tierce-personne s'affiche.

La DEL d'état de la touche MARCHE/ARRÊT du manipulateur principal est éteinte.

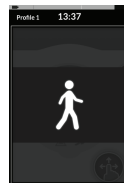

1. Appuyez sur la touche MARCHE/ARRÊT **A** du manipulateur principal pour reprendre le contrôle.

Le module tierce-personne s'arrête automatiquement.



Pour plus d'informations sur l'utilisation du module tierce-personne, reportez-vous au manuel correspondant.

4.2 Écran de menu

Ouverture de l'écran de menu



1. Appuyez et restez sur le bouton de navigation **A** jusqu'à ce que l'écran de menu apparaisse.

Fermeture de l'écran de menu

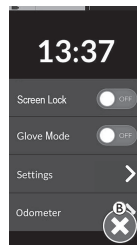

1. Appuyez sur le bouton **B** pour fermer l'écran de menu.

Configuration de l'écran de menu

Il est possible de configurer le manipulateur à partir de l'écran de menu. L'écran de menu donne accès à différents paramètres.

	Saisie	Fonction
	A	Clock (Horloge) Afficher et régler l'heure, reportez-vous à la section 4.2.2 <i>Réglage de l'heure</i> , à la page 23.
	B	Screen Lock (Verrouillage de l'écran) Activer le verrouillage de l'écran, reportez-vous à la section 4.2.3 <i>Verrouiller l'écran pour éviter toute réponse involontaire</i> , à la page 23.
	C	Glove Mode (Mode Gant) Activer le Mode Gant. L'écran tactile devient plus sensible, ce qui permet de l'utiliser en portant des gants.
	D	Settings (Paramètres) Ouvrir le menu paramètres. Pour configurer les paramètres, reportez-vous à la section 4.2.4 <i>Configuration des paramètres</i> , à la page 24.
	E	Odometer (Compteur kilométrique) Afficher le nombre total de voyages, réinitialiser le compteur kilométrique, sélectionner des unités, reportez-vous à la section 4.2.5 <i>Configuration du compteur kilométrique</i> , à la page 27.

4.2.1 Commandes de l'écran de menu

Boutons





Les boutons permettent d'effectuer une action, comme  pour fermer l'écran.

Exemple de bouton



1. Appuyez sur le bouton  pour effectuer l'action.

Actuellement, les boutons suivants sont utilisés sur l'écran du manipulateur :

Symbole	Action	Symbole	Action
	Fermer l'écran.		Ouvrir l'écran/le niveau suivant. Ce symbole n'apparaît que si une entrée de menu permet d'effectuer des réglages complémentaires.
	Revenir à l'écran précédent.		Augmenter ou diminuer les heures ou les minutes pour régler l'horloge.

Commutateurs

Les commutateurs permettent de passer d'un état à un autre, par exemple **MARCHE** et **ARRÊT**. L'état sélectionné est visible à l'écran.

Exemple de commutateur





1. Appuyez sur le commutateur  pour changer d'état.

Curseurs

Les curseurs permettent de modifier la valeur d'un paramètre de façon continue.

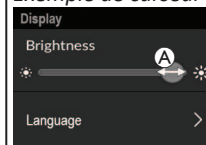
Exemple de curseur



1. Appuyez et restez sur le cercle  dans le curseur.
2. Faites glisser le cercle vers la droite pour augmenter la valeur. Faites glisser le cercle vers la gauche pour diminuer la valeur.

4.2.2 Réglage de l'heure

1. Appuyez sur l'horloge pour modifier l'heure. En mode Time Edit (Modification de l'heure), l'horloge affiche le sélecteur d'heure dans lequel les valeurs d'heure et de minute peuvent être modifiées indépendamment.

2. Appuyez sur les flèches **A** pour régler la valeur des heures ou **B** pour régler la valeur des minutes.

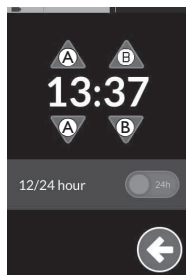

3. Si nécessaire, utilisez le commutateur **C** pour passer de l'horloge 12 heures à l'horloge 24 heures et vice-versa.

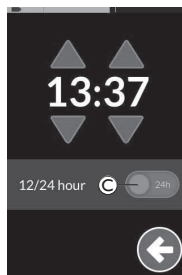

*Horloge
24 heures*

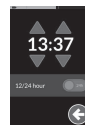

*Horloge
12 heures*

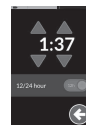

4. Appuyez sur le bouton **D** pour revenir à l'écran de menu.

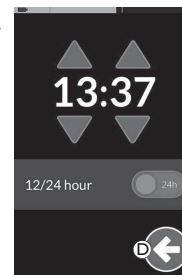

4.2.3 Verrouiller l'écran pour éviter toute réponse involontaire

Le verrouillage de l'écran est une fonction de sécurité que l'utilisateur peut activer pour empêcher d'autres personnes d'interagir accidentellement ou volontairement avec l'écran tactile. Ce dispositif permet également d'éviter toute réponse involontaire déclenchée par la pluie ou d'autres liquides susceptibles de se déposer sur l'écran tactile.

Lorsque le verrouillage de l'écran est activé, l'écran continue de s'afficher normalement, mais il ne répond à aucune action de balayage ou d'appui.

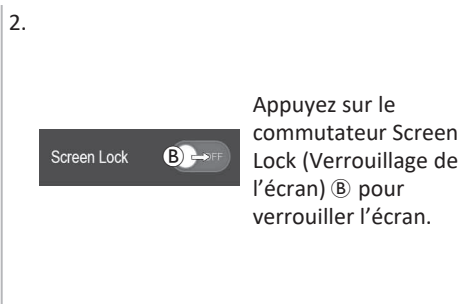

 Éteignez puis rallumez le manipulateur (redémarrage) pour désactiver le verrouillage de l'écran. Veillez à ce que l'écran tactile reste sec afin de garantir une réponse correcte lors de son utilisation.

4.2.4 Configuration des paramètres

Le menu **Settings (Paramètres)** vous permet de modifier les paramètres de différentes catégories :

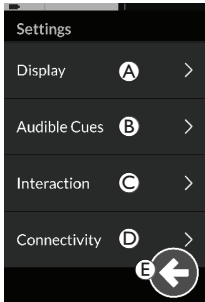
		Saisie	Fonction
	(A)	Display (Affichage)	Ouvrir les paramètres d'affichage.
	(B)	Audible Cues (Signaux sonores)	Ouvrez les paramètres des signaux sonores.
	(C)	Interaction	Ouvrir les paramètres d'interaction.
	(D)	Connectivity (Connectivité)	Ouvrir les paramètres de connectivité.
	(E)	Back (Retour)	Revenir au niveau précédent.

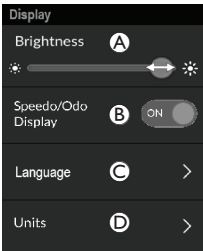

Display (Affichage)

		Saisie	Fonction
	(A)	Brightness (Luminosité)	Diminuer ou augmenter la luminosité de l'écran.
	(B)	Speedo/Odo Display (Écran indicateur Vitesse/Compteur kilométrique)	Activez les informations du compteur de vitesse/compteur kilométrique sur les cartes de conduite.
	(C)	Language (Langue)	Afficher l'interface utilisateur de l'écran de menu dans la langue sélectionnée.
	(D)	Units (Unités)	Sélectionner les unités.

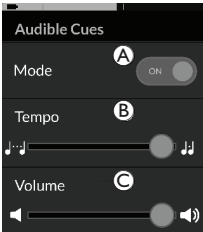
Audible Cues (Signaux sonores) (Pour plus d'informations sur les signaux sonores, reportez-vous à 4.19 Signaux sonores, à la page 81.)

		Saisie	Fonction
	(A)	Mode	Sélectionnez On (Marche) pour activer les signaux sonores ou Off (Arrêt) pour désactiver les signaux sonores.
	(B)	Tempo (Rythme) (option)	Réglez la cadence des signaux sonores. La vitesse la plus lente est à gauche, la plus rapide à droite.
	(C)	Volume	Réglez le volume des signaux sonores. Sur REM500, deux paramètres de volume s'affichent, un pour le haut-parleur avant et l'autre pour le haut-parleur arrière.

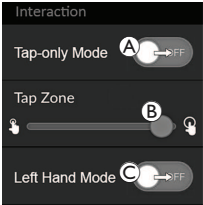
Interaction

		Saisie	Fonction
	Ⓐ	Tap-Only Mode (Mode Toucher uniquement)	Passer du mode Toucher uniquement au mode Glisser et toucher, et vice-versa.
	Ⓑ	Tap Zone (Zone de toucher)	<p>Définit la zone utilisée pour détecter une action de toucher sur l'écran tactile. Définit la zone autour du point de contact initial à l'intérieur de laquelle un toucher est reconnu. À l'extérieur de cette zone, tout autre contact continu est considéré comme une action glisser/balayer.</p> <p>Recommandation :</p> <ul style="list-style-type: none"> • Bonne dextérité → Valeur faible (petite zone de toucher) • Dextérité faible → Valeur élevée (grande zone de toucher) <p> Ce paramètre ne modifie pas la zone autour des entrées fixes (boutons, liens, etc.). Il s'applique uniquement à la zone autour du premier point de contact lors des opérations de toucher ou de balayage.</p>
	Ⓒ	Left Hand Mode (Mode Main gauche)	Passer de l'utilisation main droite du manipulateur, à l'utilisation main gauche, et vice-versa. Lorsque le commutateur est réglé sur On (Marche) , toutes les commandes utilisateur (bouton de navigation, curseur de vitesse, commandes des feux, etc.) sont affichées et utilisables dans la partie gauche de l'écran.

Connectivity (Connectivité) Pour plus d'informations sur les paramètres de connectivité, reportez-vous à la section 4.16 *Configuration des cartes de connectivité*, à la page 66.

4.2.5 Configuration du compteur kilométrique

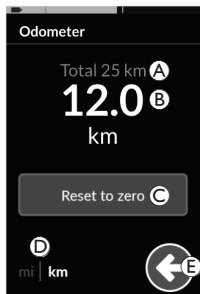

- (A) Compteur de distance totale
- (B) Compteur de voyage
- (C) Bouton de réinitialisation
- (D) Sélecteur d'unités
- (E) Retour

Le compteur de distance totale indique la valeur cumulée de tous les déplacements.

 Le compteur de distance totale ne peut pas être réinitialisé à partir de cet écran. Contactez votre fournisseur pour réinitialiser cette valeur.

Le compteur de voyage affiche la valeur de voyage actuelle. Il s'agit de la valeur qui est affichée sur les cartes d'entraînement.

Réinitialisation du compteur kilométrique



Appuyez et maintenez le bouton de navigation (A) pour ouvrir l'écran de menu.

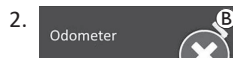

2. Appuyez sur le bouton **Odometer (Odomètre)**.



3. Appuyez sur **Reset to zero (Remise à zéro)** (C) pour réinitialiser la valeur de voyage.

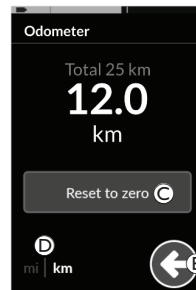

Changement d'unités

Appuyez sur le sélecteur d'unités (D) pour changer les unités affichées. **mi** pour des miles, **km** pour des kilomètres. Appuyez sur le bouton (E) pour revenir à l'écran Menu.

 Les unités peuvent également être réglées avec les paramètres de l'affichage, reportez-vous à la section 4.2.4 *Configuration des paramètres*, à la page 24.

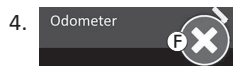

4. Appuyez sur le bouton (F) pour fermer l'écran de menu.

4.3 Sélection des fonctions

Vous pouvez retrouver et sélectionner une carte de fonction en navigant entre les fonctions et les profils programmés. Différentes méthodes de navigation peuvent être utilisées, en fonction de vos besoins et de vos capacités. Ces méthodes se répartissent dans deux groupes :

- navigation directe et
- navigation indirecte.

Les modalités de navigation dans le système LiNX dépendent de la configuration du bouton de navigation. Reportez-vous à la section 2.3 *Bouton de navigation*, à la page 13 pour plus d'informations sur les configurations possibles.

4.3.1 Blocage des changements de fonctions



Le blocage des changements de fonctions est une fonction de sécurité qui empêche tout déplacement accidentel du fauteuil roulant pendant la conduite ou l'assise :

- lorsqu'un changement de fonction doit être effectué pendant que l'utilisateur exécute une action sur la fonction active.

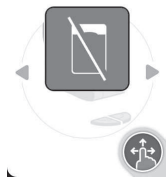

L'utilisateur doit terminer son action en cours pour pouvoir changer la fonction. Sinon, un message de blocage de changement de fonction est affiché.

4.4 Utilisation de la navigation directe

La navigation directe vous permet de sélectionner une fonction dans les profils et les fonctions du système à l'aide de l'écran tactile ou d'autres commutateurs programmés fixés aux commandes d'entrée. Différentes méthodes de navigation directe sont disponibles :

- mode Glisser et toucher,
- mode Toucher uniquement et
- commandes d'entrée (CE).

Chaque méthode vous permet de naviguer dans les profils et les fonctions en passant d'une carte de fonction active à une carte de fonction adjacente.



La navigation directe n'est pas effectuée par le biais d'une entrée utilisateur active (manipulateur, par exemple), dans la mesure où celle-ci s'utilise uniquement pour contrôler la carte de fonction active (déplacer le manipulateur pour conduire, par exemple). L'utilisateur navigue par conséquent entre les profils et les fonctions au moyen de l'écran tactile ou d'autres commandes d'entrée.

4.4.1 Mode Glisser et toucher

Basculement entre les cartes de fonction

- Balayez l'écran ou appuyez sur un bouton de navigation pour afficher un aperçu des cartes de fonction.
- Balayez vers la gauche ou vers la droite pour changer de carte de fonction.
- Appuyez sur la carte de fonction sélectionnée, cliquez sur le bouton de navigation ou patientez quelques secondes pour activer la carte de fonction sélectionnée.

Changement de profil

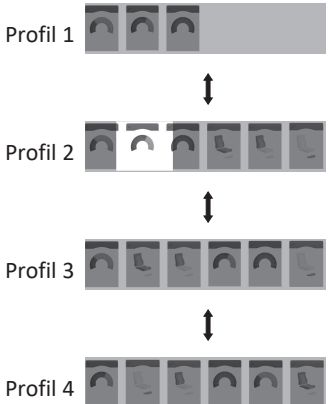
- 

Profil 1

Profil 2

Profil 3

Profil 4

Balayez vers le haut ou vers le bas pour activer un autre profil.
La première ou la dernière carte de fonction utilisée dans le profil s'affiche à l'écran, selon la configuration de la programmation.
- Balayez vers la gauche ou vers la droite pour changer de carte de fonction.
- Appuyez sur la carte de fonction sélectionnée, cliquez sur le bouton de navigation ou patientez quelques secondes pour activer la carte de fonction sélectionnée.

4.4.2 Tap-Only Mode (Mode Toucher uniquement)

Basculement entre les cartes de fonction

- 

Appuyez sur le bouton de navigation (brève pression) pour afficher un aperçu des cartes.
- 

Appuyez sur le côté gauche ou le côté droit de la carte au centre de l'écran pour changer de carte de fonction.

- Appuyez sur la carte de fonction sélectionnée, cliquez sur le bouton de navigation ou patientez quelques secondes pour activer la carte de fonction sélectionnée.

Changement de profil

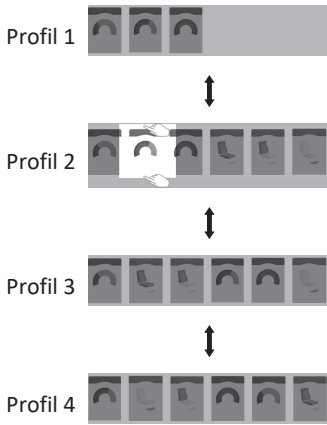
- 

Profil 1

Profil 2

Profil 3

Profil 4

Appuyez au-dessus ou en dessous de la carte au centre de l'écran pour activer un autre profil.
La première ou la dernière carte de fonction utilisée dans le profil s'affiche à l'écran, selon la configuration de la programmation.
- Appuyez sur le bouton de navigation ou patientez quelques secondes pour activer la carte de fonction sélectionnée.

4.4.3 Commande d'entrée (CE)

Une commande d'entrée peut être n'importe quel interrupteur externe, par exemple un contacteur Egg ou un commutateur labial de système de commande occipitale Aspirer et souffler.

- Appuyez brièvement pour changer de carte de fonction.
- Appuyez longuement pour changer de profil.

Aucun aperçu des cartes ne s'affiche. Les cartes de fonction changent et s'activent immédiatement.

4.5 Utilisation de la navigation indirecte

La navigation indirecte permet de naviguer entre les différents profils et cartes de fonction indépendamment de l'écran tactile, à l'aide de l'entrée utilisateur active (par ex. système de commande occipitale).

La navigation indirecte est désactivée par défaut. Si une activation de la navigation indirecte est nécessaire, contactez votre fournisseur.

Différentes méthodes de navigation indirecte sont disponibles :

- sélection de menu (en mode liste ou grille)
- analyse du menu (en mode liste ou grille)

Mode liste

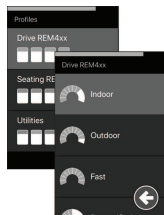

Le mode liste présente les éléments de menu en une ou deux listes sélectionnables verticalement, où une liste présente les profils et la liste suivante présente les fonctions du profil sélectionné.

Lorsqu'un élément de menu devient sélectionnable, il apparaît sur un fond bleu.

Mode grille

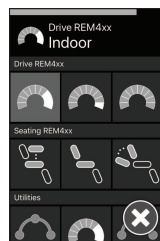

Le mode grille présente les éléments de menu dans une grille unique, affichant simultanément les profils (lignes) et les fonctions (colonnes). Contrairement au mode liste, dans lequel la navigation est uniquement verticale, le mode grille permet une navigation verticale et horizontale, ce qui simplifie la transition entre les profils et les fonctions. Lorsqu'un élément de menu devient sélectionnable, il apparaît sur un fond bleu.



Le mode grille ne peut afficher qu'un nombre limité de profils et de fonctions à la fois. Vous pouvez afficher d'autres fonctions et profils, le cas échéant, en naviguant vers le bas pour les profils et vers la droite pour les fonctions.

Commande de navigation

La navigation indirecte est entrée par défaut par une commande d'entrée (CE), par un contacteur Egg par exemple.



Si la fonction **Navigation Timeout (Délai de navigation)** est activée par votre fournisseur, la navigation indirecte est automatiquement entrée après un délai sans activité de l'utilisateur. Ce délai peut être réglé par votre fournisseur et s'affiche avec un indicateur de délai (A).



Dernière/première fonction
→
pas de processus récursif



La navigation dans les cartes de fonction peut être configurée de façon à entrer dans le menu de navigation au lieu de procéder à l'affichage récursif des cartes de fonction lorsqu'on atteint la fin du profil. Ce comportement doit être activé par votre fournisseur.



Lorsque vous sélectionnez la carte de fonction suivante alors que vous êtes sur la dernière carte de fonction d'un profil ou lorsque vous sélectionnez la carte de fonction précédente lorsque vous êtes sur la première carte de fonction du profil, au lieu de revenir à la fonction suivante/précédente, vous entrez dans le menu de navigation.

4.5.1 Cartographie des quadrants

Comme pour la fonction de conduite, il existe une différence entre le fonctionnement sur trois quadrants (3Q) et sur quatre quadrants (4Q).

	4Q : Joystick, commande au souffle, système de commande occipitale et au souffle	3Q : Système de commande occipitale (sans demande avant), système à quatre commutateur de proximité
Sélection de menu : Vue de liste	<ul style="list-style-type: none"> • gauche : retour au menu précédent • droite : sélectionner • inverse : élément de menu en dessous • avant : élément de menu au-dessus 	<ul style="list-style-type: none"> • gauche : sélectionner • droite : élément de menu en dessous • inverse : désactivé • avant : désactivé
Sélection de menu : Mode grille	<ul style="list-style-type: none"> • court gauche : fonction gauche • long gauche : quitter le menu • court droite : fonction à droite • long droite : sélectionner • inverse : profil en dessous • avant : profil au-dessus 	<ul style="list-style-type: none"> • court gauche : sélectionner • long gauche : quitter le menu • court droite : fonction à droite • long droite : profil en dessous • inverse : désactivé • avant : désactivé
Analyse de menu : Vue de liste	<ul style="list-style-type: none"> • gauche : sélectionner • droite : sélectionner • inverse : sélectionner • avant : sélectionner 	<ul style="list-style-type: none"> • gauche : sélectionner • droite : sélectionner • inverse : désactivé • avant : désactivé
Analyse de menu : Mode grille	<ul style="list-style-type: none"> • gauche : sélectionner • droite : sélectionner • inverse : sélectionner • avant : sélectionner 	<ul style="list-style-type: none"> • gauche : sélectionner • droite : sélectionner • inverse : désactivé • avant : désactivé

4.5.2 Sélection de menu

Avec la fonction de sélection de menu, vous effectuez à la fois la navigation et la sélection de la carte de fonction.

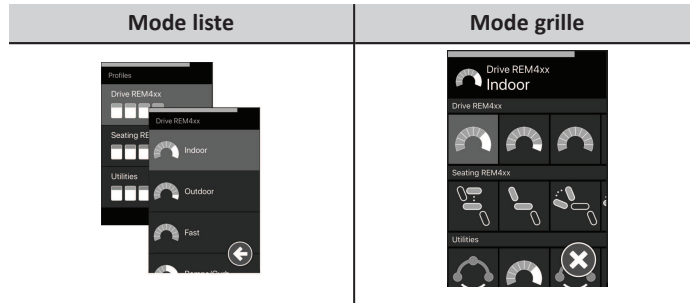

Fonctionnement en mode 4Q en mode liste

1. Entrez dans la navigation.
- 2.

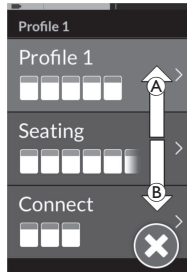

Envoyez une demande avant **A** ou une demande arrière **B** pour passer d'un profil à l'autre.

3.

Envoyez une demande droite **D** pour sélectionner un profil.
Le menu des cartes de fonction s'ouvre.

Envoyez une demande avant **A** ou une demande arrière **B** pour passer d'une carte de fonction à une autre.
Envoyez une demande gauche **C** pour revenir au menu précédent.

4.

Envoyez une demande droite **D** pour sélectionner la carte de fonction.

Fonctionnement en mode 3Q en mode liste

1. Entrez dans la navigation.
- 2.

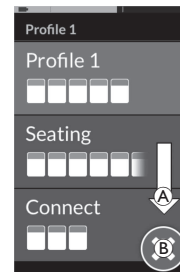

Envoyez une demande droite **A** pour changer de profil.

Pour fermer le menu des profils, envoyez une demande droite jusqu'à la sélection du bouton de fermeture **B**.

Envoyez une demande gauche pour fermer le menu des profils.

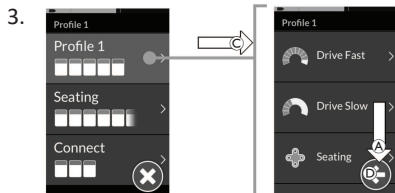

Envoyez une demande gauche © pour sélectionner un profil.
Envoyez une demande droite Ⓐ pour changer de carte de fonction.

4. Pour revenir au menu des profils, envoyez une demande droite jusqu'à la sélection du bouton de retour Ⓓ.
Envoyez une demande gauche pour revenir au menu des profils.

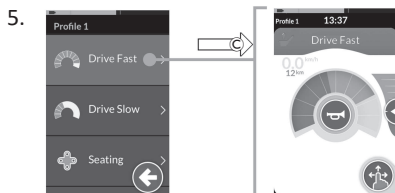

Envoyez une demande gauche © pour sélectionner une carte de fonction.

Fonctionnement en mode 4Q en mode grille

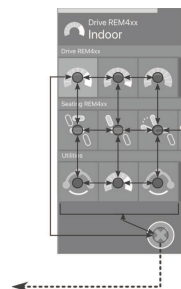

- Entrez dans la navigation.
- Envoyez une demande de navigation dans les profils et les fonctions.
 - Envoyez une demande droite ou gauche courte pour naviguer horizontalement.
 - Envoyez une demande avant ou arrière pour naviguer verticalement.
- Envoyez une demande droite longue pour sélectionner une carte de fonction.
- Envoyez une demande gauche longue pour quitter la navigation.

Fonctionnement en mode 3Q en mode grille

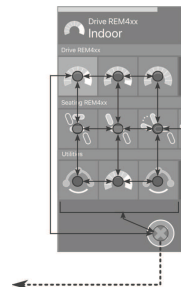

- Entrez dans la navigation.
- Envoyez une demande de navigation dans les profils et les fonctions. En mode 3Q, vous pouvez naviguer dans une direction horizontale et dans une direction verticale.
 - Envoyez une demande droite courte pour naviguer horizontalement jusqu'à la fonction suivante.
 - Envoyez une demande droite longue pour naviguer verticalement vers le profil en dessous.
- Envoyez une demande gauche courte pour sélectionner une carte de fonction.
- Envoyez une demande gauche longue pour quitter la navigation.

4.5.3 Points d'entrée de navigation dans Sélection menu

Mode liste

PEN = point d'entrée de navigation

CF = carte de fonction

NEP : **Premier profil**

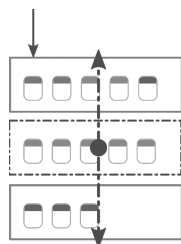

sélection d'un profil

hauteur

NEP : **Première fonction dans le profil actif**

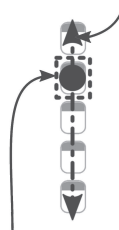

NEP : **Fonction utilisateur actif**

sélection d'une CF

Délai d'attente/commande d'entrée

CF sélectionnée



Il existe différents points d'entrée de navigation :

- Si la commande de navigation est réglée sur **First Profile (Premier profil)**, la sélection de menu démarre au premier profil du menu des profils. Vous sélectionnez un profil, après quoi vous accédez au menu des cartes de fonction du profil sélectionné. Vous pouvez ensuite sélectionner une carte de fonction dans le menu des cartes de fonction ou revenir au menu des profils pour sélectionner un profil différent.
- Si la commande de navigation est réglée sur **Active User Function (Fonction utilisateur actif)**, la sélection de menu démarre à la carte de fonction actuellement sélectionnée dans le menu des cartes de fonctions. De là, vous avez la possibilité de naviguer dans le menu des cartes de fonctions, de sélectionner une carte de fonction ou de revenir au menu des profils pour sélectionner un profil différent.
- Si la commande de navigation est réglée sur **First Function in Active Profile (Première fonction du profil actif)**, la sélection de menu démarre à la première fonction du profil actuellement sélectionné. De là, vous avez la possibilité de naviguer dans le menu des cartes de fonctions, de sélectionner une carte de fonction ou de revenir au menu des profils pour sélectionner un profil différent.

Mode grille

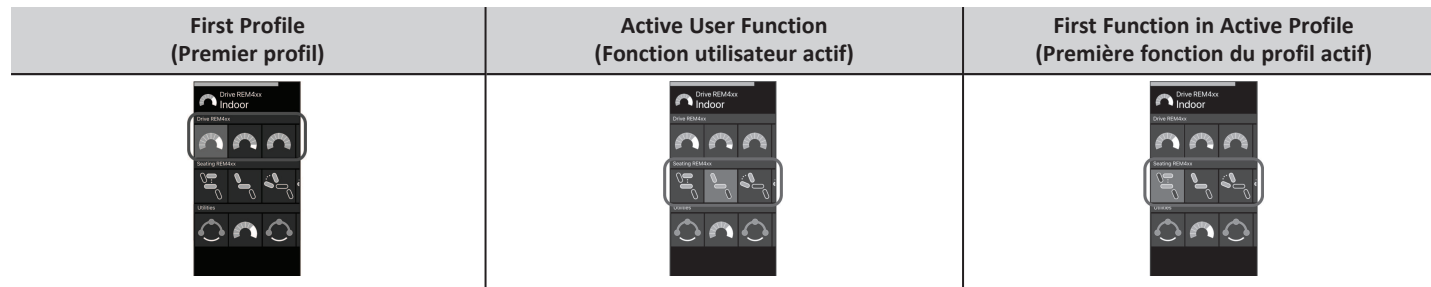

Il existe différents points d'entrée de navigation :

- Si la commande de navigation est réglée sur **First Profile (Premier profil)**, la sélection de menu démarre à la première fonction du premier profil. De là, vous pouvez choisir de naviguer entre les fonctions et les profils avant de sélectionner une fonction.
- Si la commande de navigation est réglée sur **Active User Function (Fonction utilisateur actif)**, la sélection de menu démarre à la fonction actuellement sélectionnée. De là, vous pouvez choisir de naviguer entre les fonctions et les profils avant de sélectionner une fonction.
- Si la commande de navigation est réglée sur **First Function in Active Profile (Première fonction du profil actif)**, la sélection de menu démarre à la première fonction du profil actuellement sélectionné. De là, vous pouvez choisir de naviguer entre les fonctions et les profils avant de sélectionner une fonction.

4.5.4 Analyse de menu

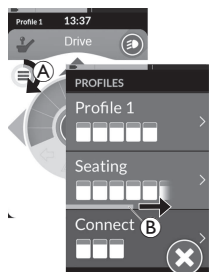

Avec l'analyse du menu, le système effectue la navigation et vous sélectionnez la carte de fonction. L'analyse du menu offre un processus semi-automatisé de navigation dans les menus des profils et des cartes de fonctions en affichant un seul élément de menu (ou contrôle de navigation) à la fois. Pour chaque élément de menu affiché, vous pouvez choisir de le sélectionner ou de l'ignorer. Si vous choisissez de l'ignorer, l'élément de menu suivant s'affiche sur l'écran tactile après un bref délai. Ce délai est défini par le fournisseur.

Le délai qui s'écoule avant l'affichage de l'élément suivant est représenté par un anneau indicateur **A** ou par une barre indicatrice **B**.



Chaque menu est itéré un certain nombre de fois. Ce nombre est défini par votre fournisseur. Si aucune sélection n'est effectuée lorsque le nombre d'itérations est atteint, le système passe en mode veille, comme indiqué sur l'affichage de l'écran ci-dessus. Le système peut passer en état de veille à partir du menu des profils ou du menu des cartes de fonction. Pour quitter l'état de veille, vous devez envoyer une demande de sélection. Lorsque vous quittez l'état de veille, le système revient au menu des profils ou des fonctions en fonction du paramètre de commande de navigation. Pour plus d'informations sur la commande de navigation, voir 4.5.5 *Points d'entrée de navigation dans Analyse du menu*, à la page 38.

Fonctionnement en mode liste

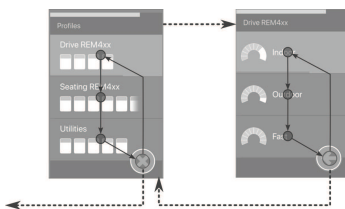

Pour l'analyse de menu en mode liste, les éléments de menu s'affichent dans l'une des deux listes suivantes : profils ou fonctions. Lors de l'affichage de l'une ou l'autre liste, le système navigue automatiquement dans les éléments de menu, en se déplaçant de haut en bas, en mettant en surbrillance un élément de menu à la fois pendant une courte durée. La durée entre la mise en surbrillance des éléments de menu est définie par le fournisseur. Chaque fois qu'un élément de menu est mis en surbrillance, vous pouvez choisir de le sélectionner ou de l'ignorer. Si vous ne le sélectionnez pas, peu après, l'élément de menu suivant est mis en surbrillance. Pour passer de la liste des profils à la liste des fonctions, vous devez sélectionner un profil en surbrillance.

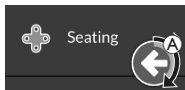

Dans la liste des profils, le bouton de sortie est mis en surbrillance après la mise en surbrillance du dernier profil de la liste. Dans la liste des fonctions, le bouton de retour est mis en surbrillance après la mise en surbrillance de la dernière fonction de la liste.

1. Envoyez une demande de sélection si l'élément de navigation  de la commande s'affiche.

Fonctionnement en mode grille

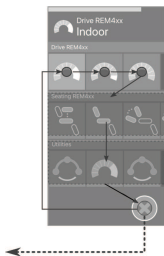

Pour l'analyse de menu en mode grille, les éléments de menu s'affichent dans une seule grille, affichant les profils et les fonctions en même temps. Le système navigue automatiquement à travers les éléments du menu, en se déplaçant de gauche à droite lorsqu'il est dans un profil, et de haut en bas, à travers les profils lorsqu'aucun profil n'est sélectionné. Chaque fois qu'un élément de menu (profil ou fonction) est mis en surbrillance, vous pouvez choisir de le sélectionner ou de l'ignorer. Lorsqu'un profil en surbrillance n'est pas sélectionné, le profil apparaissant juste en dessous est mis en surbrillance. Lorsqu'une fonction en surbrillance n'est pas sélectionnée, la fonction apparaissant juste à droite est peu après mise en surbrillance. La durée entre la mise en surbrillance des éléments de menu est définie par le fournisseur. Si toutes les fonctions sont ignorées dans un profil, le système revient à la mise en surbrillance des profils uniquement. Après avoir mis en surbrillance le dernier profil, le système met en surbrillance le bouton de sortie.

4.5.5 Points d'entrée de navigation dans Analyse du menu

Point d'entrée de navigation = PEN

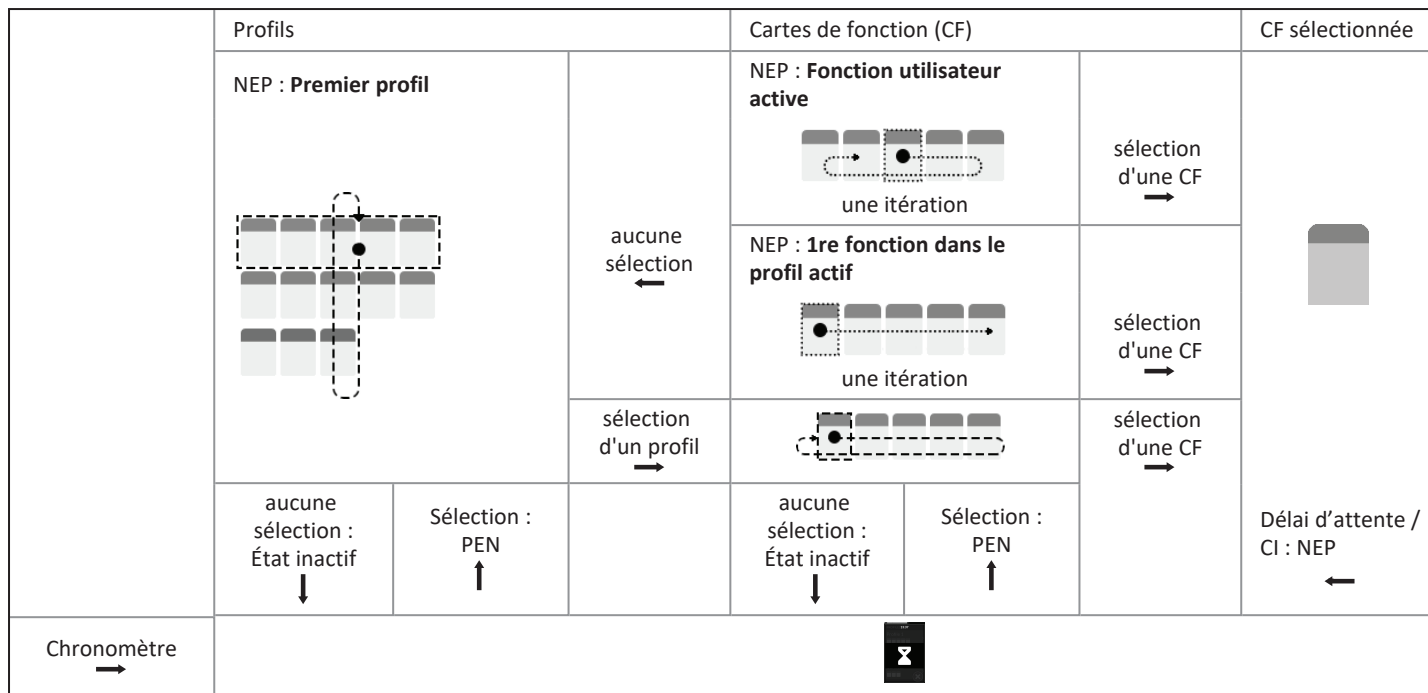

Points d'entrée de navigation

Il existe différents points d'entrée de navigation :

- Si la commande de navigation est réglée sur **First Profile (Premier profil)**, le premier élément du menu des profils est affiché sur l'écran tactile. Si cet élément n'est pas sélectionné, le système effectue une itération dans le menu des profils jusqu'à ce qu'un profil soit sélectionné ou jusqu'à ce que le nombre d'itérations soit atteint ; le système affiche alors l'état de veille. Si un profil est sélectionné avant que le système ne passe en état de veille, le système affiche le premier élément du menu des cartes de fonction. Si cet élément n'est pas sélectionné, le système effectue une itération dans le menu des cartes de fonction jusqu'à ce qu'une carte de fonction soit sélectionnée ou jusqu'à ce que le nombre d'itérations soit atteint ; le système affiche alors l'état de veille.
- Si la commande de navigation est réglée sur **Active User Function (Fonction utilisateur active)**, la carte de fonction actuellement sélectionnée est affichée sur l'écran tactile. Si cette carte de fonction n'est pas sélectionnée, le système effectue une itération unique entre les éléments de cartes de fonctions restants dans le profil, en revenant du dernier élément de menu au premier, si nécessaire. Pendant cette itération unique, une carte de fonction doit être sélectionnée, sinon le système revient au menu des profils. Si le système revient au menu des profils, le premier élément du menu des profils s'affiche sur l'écran tactile. Si cet élément n'est pas sélectionné, le système effectue une itération dans le menu des profils jusqu'à ce qu'un profil soit sélectionné ou jusqu'à ce que le nombre d'itérations soit atteint ; le système affiche alors l'état de veille. Si un profil est sélectionné avant que le système ne passe en état de veille, le système affiche le premier élément du menu des cartes de fonction. Si cet élément n'est pas sélectionné, le système effectue des itérations dans le menu des cartes de fonction jusqu'à ce qu'une carte de fonction soit sélectionnée ou que le nombre d'itérations soit atteint ; le système affiche alors l'état de veille.
- Si la commande de navigation est réglée sur **First Function in Active Profile (Première fonction du profil actif)**, la première carte de fonction du profil actuellement sélectionné est affichée sur l'écran tactile. Si cette carte de fonction n'est pas sélectionnée, le système effectue une itération une fois dans les autres cartes de fonction du profil. Pendant cette itération unique, une carte de fonction doit être sélectionnée, sinon le système revient au menu des profils. Si le système revient au menu des profils, le premier élément du menu des profils s'affiche sur l'écran tactile. Si cet élément n'est pas sélectionné, le système effectue une itération dans le menu des profils jusqu'à ce qu'un profil soit sélectionné ou jusqu'à ce que le nombre d'itérations soit atteint ; le système affiche alors l'état de veille. Si un profil est sélectionné avant que le système ne passe en état de veille, le système affiche le premier élément du menu des cartes de fonction. Si cet élément n'est pas sélectionné, le système effectue des itérations dans le menu des cartes de fonction jusqu'à ce qu'une carte de fonction soit sélectionnée ou que le nombre d'itérations soit atteint ; le système affiche alors l'état de veille.

4.6 Utilisation des touches multifonction

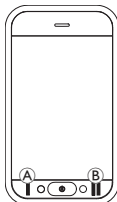

Par défaut, vous pouvez modifier les profils et les cartes de fonction au moyen des touches multifonction.

1. Appuyez sur le bouton gauche **A** pour passer au profil suivant.
2. Appuyez sur le bouton droit **B** pour passer à la carte de fonction suivante.

4.7 Mode de conduite proportionnelle/à contact

4.7.1 Utilisation du joystick

Le DLX-REM500 lui-même est un écran tactile seul et n'inclut pas de joystick. Les mouvements de conduite sont effectués par des entrées externes.



L'explication qui suit s'applique uniquement aux entrées externes qui incluent un joystick. Pour plus d'informations sur l'utilisation d'entrées externes sans joystick, comme un système de commande occipitale, reportez-vous à la rubrique *4.20 Utilisation d'entrées secondaires*, à la page 85.

Le joystick externe contrôle la direction et la vitesse du fauteuil roulant.

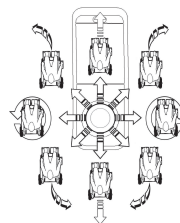

Lorsque le joystick externe est dévié par rapport à la position neutre (centrale), le fauteuil roulant se déplace dans la direction du mouvement du joystick externe.

Si le joystick externe est relâché dans une position autre que la position neutre, le joystick revient en position neutre et le fauteuil roulant ralentit et s'arrête.

Le joystick externe peut également s'utiliser pour réactiver le système lorsqu'il est en veille, à condition que ce paramètre ait été configuré par le fournisseur, reportez-vous à la section *4.14 Mode veille*, à la page 57.

Mode de conduite proportionnel

La vitesse du fauteuil roulant est proportionnelle à la déviation du joystick externe. Par conséquent, plus le joystick externe est dévié par rapport à la position neutre, plus le fauteuil roulant se déplace rapidement.

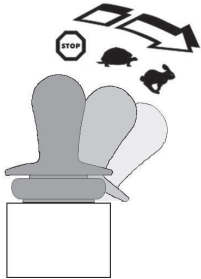

Si le joystick externe est ramené en position neutre, le fauteuil roulant ralentit, puis s'arrête. S'il est trop difficile de dévier complètement le joystick externe dans les différentes directions, votre fournisseur peut changer le façonnage du joystick. Le façonnage du joystick permet de réduire l'amplitude de déviation nécessaire du joystick externe pour atteindre la demande complète dans un ou plusieurs quadrants. Avec le façonnage du joystick, chaque quadrant peut être configuré individuellement.

Mode de conduite à contact

La vitesse du fauteuil roulant est prédéfinie en contrôlant la vitesse maximale. reportez-vous à la rubrique 4.7.2 *Contrôle de la vitesse maximale*, à la page 41.

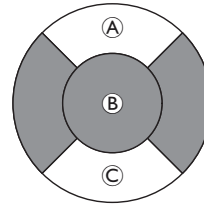

La vitesse est activée lorsque le joystick externe est dévié au-delà d'un seuil configurable **®** dans le quadrant avant **®** ou le quadrant arrière **®** et la vitesse maximale prédéfinie est atteinte sans autre déviation. Le seuil de contact du joystick peut être réglé par votre fournisseur.

Si le joystick externe est ramené en position neutre, le fauteuil roulant ralentit, puis s'arrête.

4.7.2 Contrôle de la vitesse maximale

Le cadran de vitesse se divise en dix segments, représentant chacun la plage de vitesse du fauteuil roulant. Chaque segment peut s'afficher dans trois couleurs différentes.



- La section verte **®** affiche la plage de vitesse, qui dépend du point défini **®** sur le curseur de vitesse **®**.
- La section jaune **®** affiche la plage de vitesse maximale prédéfinie **®**, en fonction de la programmation de la carte de conduite.
- La section grise **®** indique que la plage de vitesse maximale totale du fauteuil roulant n'est pas atteinte dans la fonction de conduite correspondante.

Chaque carte de conduite vous permet de contrôler la vitesse maximale prédéfinie en fonction de vos besoins.



L'affichage du compteur de vitesse/compteur kilométrique est une nouvelle fonctionnalité, introduite pour LiNX MR6.0, qui remplace la jauge de vitesse de balayage qui s'enroulait autour du cadran de vitesse.

- Si le firmware et le fichier de configuration sont supérieurs à la version 5.1.10, le nouveau compteur de vitesse/compteur kilométrique s'affiche lorsqu'il est activé.
- Si le firmware et le fichier de configuration sont inférieurs ou égaux à la version 5.1.10, l'indicateur de vitesse précédent s'affiche.
- Si le firmware est supérieur à la version 5.1.10 et le fichier de configuration est inférieur ou égal à la version 5.1.10, aucun indicateur de vitesse n'est affiché.

1.

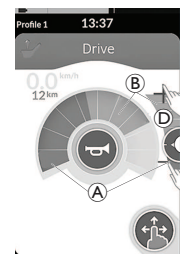

Mode Glisser et toucher	Mode Toucher uniquement
En mode Glisser et toucher, faites glisser le point défini (E) vers le haut ou vers le bas.	En mode Toucher uniquement, touchez la partie supérieure ou inférieure du curseur de vitesse (D). Les symboles Plus et Moins indiquent les endroits où appuyer.

La proportion des sections vertes (A) et jaunes (B) sur le cadran de vitesse et le curseur de vitesse correspond à la position du point défini (E).



Dès que vous commencez à conduire, le curseur de vitesse et le bouton de navigation disparaissent de l'écran. La vitesse en cours est affichée par le compteur de vitesse, s'il est actif.

4.8 Arrêt d'urgence

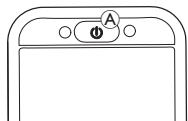

1. Un arrêt d'urgence est effectué si vous appuyez sur le bouton MARCHE/ARRÊT  pendant le déplacement. Le manipulateur ne s'éteint qu'ensuite.

4.9 Mode de conduite verrouillée

Les modes de conduite verrouillée vous permettent de verrouiller (ou maintenir) une vitesse en marche avant ou arrière. Vous pouvez ainsi vous déplacer sans avoir à envoyer une demande de conduite en continu.

! AVIS !

- Lorsque vous envoyez une demande de déplacement vers l'avant ou vers l'arrière, le fauteuil roulant se déplace en marche avant ou arrière à vitesse constante et maintient cette vitesse constante jusqu'à la survenue de l'un des événements suivants :
- l'interrupteur d'arrêt externe est actionné (reportez-vous à la section 4.9.1 *Interrupteur d'arrêt externe*, à la page 44),
 - l'arrêt d'urgence est déclenché (reportez-vous à la section 4.8 *Arrêt d'urgence*, à la page 43),
 - une demande inverse est reçue (demande de déplacement vers l'arrière lors d'un déplacement en marche avant ou vice versa) ou
 - le délai de verrouillage de la conduite a expiré.



Afin d'éviter les situations potentiellement dangereuses, Invacare vous recommande de vous familiariser avec le mode de conduite verrouillée, et plus particulièrement les demandes d'arrêt du fauteuil roulant.



Le terme demande, mentionné dans ce manuel, signifie l'entrée en fonction du type de commande, p. ex. les mouvements du joystick ou les demandes aspirer et souffler, reportez-vous à la section 4.20.6 *Utilisation du système de commande occipitale et au souffle*, à la page 91 pour plus d'informations sur la commande occipitale Aspirer et souffler.



Par défaut, le mode de conduite verrouillée est pré-réglé en combinaison avec une fonction Aspirer et souffler seule et avec un système de commande occipitale Aspirer et souffler. Pour tous les autres types de commande, le mode de conduite verrouillée n'est pas configuré par défaut, mais il peut être activé par votre fournisseur.



Votre fournisseur peut affecter un mode de conduite verrouillée à chaque fonction de conduite. Il existe six modes de conduite verrouillée, qui sont matérialisés dans la partie inférieure gauche de la carte de conduite par les symboles affichés dans le tableau ci-dessous.

	Montée d'une marche		Montée/Descente de trois marches
	Montée de trois marches		Montée/Descente de cinq marches
	Montée de cinq marches		Régulateur de vitesse
	Le délai de verrouillage de la conduite est remis à zéro chaque fois qu'une nouvelle demande de conduite est envoyée.		
	Ce délai est défini par le revendeur. Pour modifier ce paramètre, contactez votre fournisseur.		

Demande de braquage

Il est possible de diriger le fauteuil roulant pendant le mode de conduite verrouillée. En cas de demande de braquage, le fauteuil roulant reste en mode de conduite verrouillée tout en répondant à la demande de braquage tant que celle-ci est maintenue. Le délai de verrouillage de la conduite est remis à zéro chaque fois qu'une demande de braquage est envoyée. À l'expiration du délai de verrouillage de la conduite, le fauteuil roulant s'arrête.

4.9.1 Interrupteur d'arrêt externe

Le mode de conduite verrouillée ne peut être configuré sur un fauteuil roulant que si un interrupteur d'arrêt externe est installé sur le fauteuil. Dans l'idéal, l'interrupteur d'arrêt externe doit être extrêmement visible et facilement accessible afin d'assurer un niveau de sécurité supplémentaire à l'utilisateur.

Test de l'interrupteur d'arrêt externe

Ce test permet de vérifier que l'interrupteur d'arrêt externe fonctionne correctement. Le test est exécuté une fois par cycle de mise sous tension lorsque :

- le fauteuil roulant est mis sous tension dans une fonction du mode de conduite verrouillée ou
- une fonction du mode de conduite verrouillée est sélectionné à la suite d'une fonction du mode non-verrouillé.

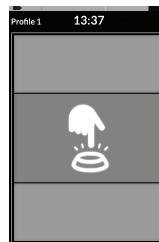

Le test de l'interrupteur d'arrêt externe est indiqué par l'affichage d'un écran.

- Appuyez sur l'interrupteur d'arrêt externe pour terminer le test.

Le fauteuil roulant ne se remet à rouler que si le test de l'interrupteur d'arrêt externe réussit.

4.9.2 Montée d'une marche



Dans ce mode, une seule demande de conduite (en marche avant ou arrière) entraîne l'accélération de la vitesse du fauteuil roulant jusqu'à la vitesse maximale (A) de la carte de conduite sélectionnée et le maintien de cette vitesse pendant la période Délai de verrouillage de la conduite programmée, tant qu'aucune autre demande n'est envoyée.

Accélération

1. Envoyez une demande de conduite dans la direction souhaitée (avant ou arrière).
2. Relâchez la demande de conduite. La vitesse du fauteuil roulant accélère jusqu'à la vitesse de conduite maximale de la carte de conduite sélectionnée.

Décélération

Lors de l'arrêt, la décélération s'effectue jusqu'à zéro à l'une des deux vitesses suivantes, normale ou douce, selon le mode de déclenchement de la décélération (demande longue ou courte) et selon si la vitesse douce facultative a été configurée par le fournisseur.

Vitesse de décélération normale

1. Envoyez une demande de conduite longue, pendant plus d'une seconde, dans la direction opposée à votre déplacement (vers l'arrière si le fauteuil roule en marche avant ou vers l'avant s'il roule en marche arrière) ou appuyez sur l'interrupteur d'arrêt externe.

Vitesse de décélération douce

1. Envoyez une demande de conduite courte, pendant moins d'une seconde, dans la direction opposée à votre déplacement (vers l'arrière si le fauteuil roule en marche avant ou vers l'avant s'il roule en marche arrière) ou patientez jusqu'à l'expiration du délai de verrouillage de la conduite.

Interruption de la décélération

Lors de l'arrêt (sauf arrêt d'urgence ou commande d'entrée configurée pour un arrêt), la décélération peut être interrompue pour reprendre la conduite.

1. Envoyez une demande de conduite pour accélérer avant que la vitesse n'atteigne zéro, afin que la vitesse augmente jusqu'à la vitesse maximale de conduite de la carte de conduite sélectionnée.

4.9.3 Montée de trois marches



Dans ce mode, vous pouvez naviguer entre les trois vitesses fixes. Les vitesses disponibles sont 33 %, 67 % et 100 % de la vitesse maximale en marche avant ou arrière prédéfinie **A** de la carte de conduite sélectionnée et le maintien de cette vitesse pendant la période Délai de verrouillage de la conduite programmée, tant qu'aucune autre demande n'est envoyée.

Accélération

1. Envoyez une demande de conduite dans la direction souhaitée (avant ou arrière).
2. Relâchez la demande de conduite. La vitesse du fauteuil roulant accélère jusqu'à 33 % de la vitesse de conduite maximale.
3. Envoyez la demande de conduite vers l'avant si le fauteuil roule en marche avant ou vers l'arrière s'il roule en marche arrière pour accélérer jusqu'à la vitesse fixe suivante.
4. Relâchez la demande de conduite. La nouvelle vitesse reste constante.

Décélération

Lors de l'arrêt, la décélération s'effectue jusqu'à zéro à l'une des deux vitesses suivantes, normale ou douce, selon le mode de déclenchement de la décélération (demande longue ou courte) et selon si la vitesse douce facultative a été configurée par le fournisseur.

Vitesse de décélération normale

1. Envoyez une demande de conduite longue, pendant plus d'une seconde, dans la direction opposée à votre déplacement (vers l'arrière si le fauteuil roule en marche avant ou vers l'avant s'il roule en marche arrière) ou appuyez sur l'interrupteur d'arrêt externe.

Vitesse de décélération douce

1. Envoyez une demande de conduite courte, pendant moins d'une seconde, dans la direction opposée à votre déplacement (vers l'arrière si le fauteuil roule en marche avant ou vers l'avant s'il roule en marche arrière) ou patientez jusqu'à l'expiration du délai de verrouillage de la conduite.

Interruption de la décélération

Lors de l'arrêt (sauf arrêt d'urgence ou commande d'entrée configurée pour un arrêt), la décélération peut être interrompue pour reprendre la conduite.

1. Envoyez une demande de conduite afin d'accélérer avant que la vitesse n'atteigne zéro, ainsi la vitesse augmentera jusqu'à la vitesse supérieure fixée la plus proche.

4.9.4 Montée de cinq marches



Dans ce mode, vous pouvez naviguer entre les cinq vitesses fixes. Les vitesses disponibles sont 20 %, 40 %, 60 %, 80 % et 100 % de la vitesse maximale en marche avant ou arrière prédéfinie (A) de la carte de conduite sélectionnée et le maintien de cette vitesse pendant la période Délai de verrouillage de la conduite programmée, tant qu'aucune autre demande n'est envoyée.

Accélération

1. Envoyez une demande de conduite dans la direction souhaitée (avant ou arrière).
2. Relâchez la demande de conduite. La vitesse du fauteuil roulant accélère jusqu'à 20 % de la vitesse de conduite maximale.
3. Envoyez la demande de conduite vers l'avant si le fauteuil roule en marche avant ou vers l'arrière s'il roule en marche arrière pour accélérer jusqu'à la vitesse fixe suivante.
4. Relâchez la demande de conduite. La nouvelle vitesse reste constante.

Décélération

Lors de l'arrêt, la décélération s'effectue jusqu'à zéro à l'une des deux vitesses suivantes, normale ou douce, selon le mode de déclenchement de la décélération (demande longue ou courte) et selon si la vitesse douce facultative a été configurée par le fournisseur.

Vitesse de décélération normale

1. Envoyez une demande de conduite longue, pendant plus d'une seconde, dans la direction opposée à votre déplacement (vers l'arrière si le fauteuil roule en marche avant ou vers l'avant s'il roule en marche arrière) ou appuyez sur l'interrupteur d'arrêt externe.

Vitesse de décélération douce

1. Envoyez une demande de conduite courte, pendant moins d'une seconde, dans la direction opposée à votre déplacement (vers l'arrière si le fauteuil roule en marche avant ou vers l'avant s'il roule en marche arrière) ou patientez jusqu'à l'expiration du délai de verrouillage de la conduite.

Interruption de la décélération

Lors de l'arrêt (sauf arrêt d'urgence ou commande d'entrée configurée pour un arrêt), la décélération peut être interrompue pour reprendre la conduite.

1. Envoyez une demande de conduite afin d'accélérer avant que la vitesse n'atteigne zéro, ainsi la vitesse augmentera jusqu'à la vitesse supérieure fixée la plus proche.

4.9.5 Montée/Descente de trois marches



Dans ce mode, vous pouvez naviguer entre les trois vitesses fixes. Les vitesses disponibles sont 33 %, 67 % et 100 % de la vitesse maximale en marche avant ou arrière prédéfinie **A** de la carte de conduite sélectionnée et le maintien de cette vitesse pendant la période Délai de verrouillage de la conduite programmée, tant qu'aucune autre demande n'est envoyée.

Accélération

1. Envoyez une demande de conduite dans la direction souhaitée (avant ou arrière).
2. Relâchez la demande de conduite. La vitesse du fauteuil roulant accélère jusqu'à 33 % de la vitesse de conduite maximale.



3. Envoyez la demande de conduite vers l'avant si le fauteuil roule en marche avant ou vers l'arrière s'il roule en marche arrière pour accélérer jusqu'à la vitesse fixe supérieure suivante. Envoyez la demande de conduite vers l'arrière si le fauteuil roule en marche avant ou vers l'avant s'il roule en marche arrière pour décélérer jusqu'à la vitesse fixe inférieure suivante.



La demande de conduite dans la direction opposée doit être rapide (inférieure à une seconde), sans quoi le fauteuil roulant s'arrête.

4. Relâchez la demande de conduite. La nouvelle vitesse reste constante.

Décélération

Lors de l'arrêt, la décélération s'effectue jusqu'à zéro à l'une des deux vitesses suivantes, normale ou douce, selon le mode de déclenchement de la décélération (demande longue ou courte) et selon si la vitesse douce facultative a été configurée par le fournisseur.

Vitesse de décélération normale

1. Envoyez une demande de conduite longue, pendant plus d'une seconde, dans la direction opposée à votre déplacement (vers l'arrière si le fauteuil roule en marche avant ou vers l'avant s'il roule en marche arrière) ou appuyez sur l'interrupteur d'arrêt externe.

Vitesse de décélération douce

1. Envoyez une demande de conduite courte, pendant moins d'une seconde, dans la direction opposée à votre déplacement (vers l'arrière si le fauteuil roule en marche avant ou vers l'avant s'il roule en marche arrière) ou patientez jusqu'à l'expiration du délai de verrouillage de la conduite.

Interruption de la décélération

Lors de l'arrêt (sauf arrêt d'urgence ou commande d'entrée configurée pour un arrêt), la décélération peut être interrompue pour reprendre la conduite.

1. Envoyez une demande de conduite afin d'accélérer avant que la vitesse n'atteigne zéro, ainsi la vitesse augmentera jusqu'à la vitesse supérieure fixée la plus proche.

4.9.6 Montée/Descente de cinq marches



Dans ce mode, vous pouvez naviguer entre les cinq vitesses fixes. Les vitesses disponibles sont 20 %, 40 %, 60 %, 80 % et 100 % de la vitesse maximale en marche avant ou arrière prédéfinie (A) de la carte de conduite sélectionnée et le maintien de cette vitesse pendant la période Délai de verrouillage de la conduite programmée, tant qu'aucune autre demande n'est envoyée.

Accélération

1. Envoyez une demande de conduite dans la direction souhaitée (avant ou arrière).
2. Relâchez la demande de conduite. La vitesse du fauteuil roulant accélère jusqu'à 20 % de la vitesse de conduite maximale.



3. Envoyez la demande de conduite vers l'avant si le fauteuil roule en marche avant ou vers l'arrière s'il roule en marche arrière pour accélérer jusqu'à la vitesse fixe supérieure suivante. Envoyez la demande de conduite vers l'arrière si le fauteuil roule en marche avant ou vers l'avant s'il roule en marche arrière pour décélérer jusqu'à la vitesse fixe inférieure suivante.



La demande de conduite dans la direction opposée doit être rapide (inférieure à une seconde), sans quoi le fauteuil roulant s'arrête.

4. Relâchez la demande de conduite. La nouvelle vitesse reste constante.

Décélération

Lors de l'arrêt, la décélération s'effectue jusqu'à zéro à l'une des deux vitesses suivantes, normale ou douce, selon le mode de déclenchement de la décélération (demande longue ou courte) et selon si la vitesse douce facultative a été configurée par le fournisseur.

Vitesse de décélération normale

1. Envoyez une demande de conduite longue, pendant plus d'une seconde, dans la direction opposée à votre déplacement (vers l'arrière si le fauteuil roule en marche avant ou vers l'avant s'il roule en marche arrière) ou appuyez sur l'interrupteur d'arrêt externe.

Vitesse de décélération douce

1. Envoyez une demande de conduite courte, pendant moins d'une seconde, dans la direction opposée à votre déplacement (vers l'arrière si le fauteuil roule en marche avant ou vers l'avant s'il roule en marche arrière) ou patientez jusqu'à l'expiration du délai de verrouillage de la conduite.

Interruption de la décélération

Lors de l'arrêt (sauf arrêt d'urgence ou commande d'entrée configurée pour un arrêt), la décélération peut être interrompue pour reprendre la conduite.

1. Envoyez une demande de conduite afin d'accélérer avant que la vitesse n'atteigne zéro, ainsi la vitesse augmentera jusqu'à la vitesse supérieure fixée la plus proche.

4.9.7 Régulateur de vitesse



Dans ce mode, il n'existe pas de paliers fixes et vous pouvez choisir vous-même la vitesse verrouillée et rester à cette vitesse pendant la période Délai de verrouillage de la conduite programmée, tant qu'aucune autre demande n'est envoyée.

Accélération/décélération

1. Envoyez et maintenez la demande de conduite (vers l'avant ou vers l'arrière) jusqu'à ce que le fauteuil roulant accélère à la vitesse voulue.
2. Relâchez la demande de conduite. La vitesse du fauteuil roulant reste constante.



3. Si la vitesse maximale Ⓐ n'est pas atteinte, envoyez et maintenez à nouveau la demande de conduite dans la même direction.
4. Relâchez la demande de conduite. La nouvelle vitesse reste constante.
5. Envoyez la demande de conduite dans la direction opposée (vers l'arrière si le fauteuil roule en marche avant ou vers l'avant s'il roule en marche arrière) pour réduire la vitesse.
6. Relâchez la demande de conduite. La nouvelle vitesse reste constante.

Arrêt

En dehors d'un arrêt d'urgence ou d'une commande d'entrée configurée pour un arrêt, le fauteuil roulant électrique peut être arrêté de différentes façons.

1. Envoyez deux demandes de conduite courtes (moins d'une seconde) dans la même direction pour vous arrêter à une vitesse de décélération normale.
2. Envoyez et maintenez la demande de conduite dans la direction opposée (vers l'arrière si le fauteuil roule en marche avant ou vers l'avant s'il roule en marche arrière) jusqu'à ce que le fauteuil roulant électrique s'arrête. Lors du ralentissement dans ce mode, la décélération s'effectue à la vitesse déterminée par le fournisseur.

Interruption de la décélération

Lors de l'arrêt (sauf arrêt d'urgence ou commande d'entrée configurée pour un arrêt), la décélération peut être interrompue pour reprendre la conduite.

1. Envoyez une demande de conduite afin d'accélérer avant que la vitesse n'atteigne zéro, ainsi la vitesse augmentera jusqu'à ce que la demande ponctuelle soit libérée.

4.10 Utilisation des fonctions d'éclairage et du klaxon

4.10.1 Utilisation des feux de position

-  Si vous conduisez à l'extérieur, allumez les feux de position en cas d'obscurité ou de mauvaises conditions de visibilité. Pour activer les feux de position, vous devez arrêter le fauteuil roulant électrique.

Activation des feux de position

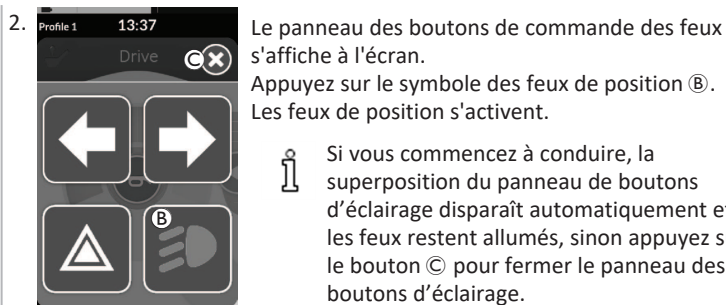



-  Si vous commencez à conduire, la superposition du panneau de boutons d'éclairage disparaît automatiquement et les feux restent allumés, sinon appuyez sur le bouton (C) pour fermer le panneau des boutons d'éclairage.

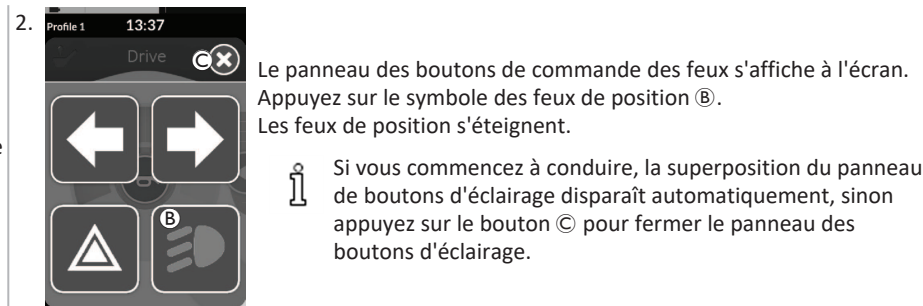

Le témoin des feux de position s'allume dans le tableau de bord des feux.

Désactivation des feux de position



-  Si vous commencez à conduire, la superposition du panneau de boutons d'éclairage disparaît automatiquement, sinon appuyez sur le bouton (C) pour fermer le panneau des boutons d'éclairage.

4.10.2 Utilisation des feux de détresse

 Pour activer les feux de détresse, vous devez arrêter le fauteuil roulant électrique.

Activation des feux de détresse

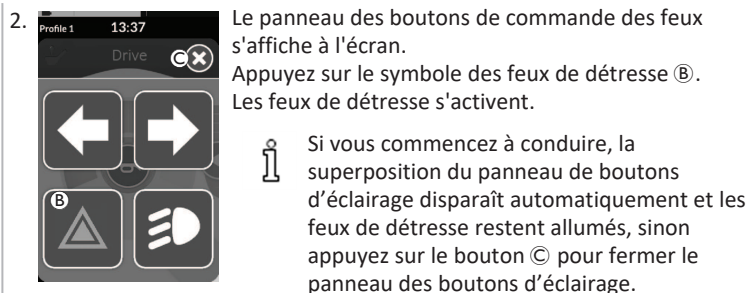

Le témoin des feux de détresse s'allume dans le tableau de bord des feux.

 Si vous commencez à conduire, la superposition du panneau de boutons d'éclairage disparaît automatiquement et les feux de détresse restent allumés, sinon appuyez sur le bouton (C) pour fermer le panneau des boutons d'éclairage.

Désactivation des feux de détresse

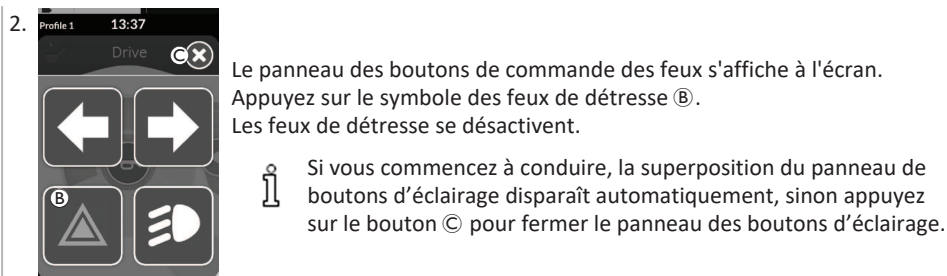

4.10.3 Utilisation des clignotants

 Pour activer les clignotants, vous devez arrêter le fauteuil roulant électrique.

Activation des clignotants

1.



Appuyez sur le bouton de commande des feux **A**.

2.



Le panneau des boutons de commande des feux s'affiche à l'écran.

Appuyez sur le symbole du clignotant gauche **B** ou sur le symbole du clignotant droit **C**.

Le clignotant gauche ou droit s'allume.



Si vous commencez à conduire, la superposition du panneau de boutons d'éclairage disparaît automatiquement, sinon appuyez sur le bouton **C** pour fermer le panneau des boutons d'éclairage. Passé un délai de dix secondes, les feux clignotants se désactivent automatiquement.



Le témoin du clignotant gauche ou droit s'allume dans le tableau de bord des feux.

Désactivation des clignotants

1.



Appuyez sur le bouton de commande des feux **A**.

2.



Le panneau des boutons de commande des feux s'affiche à l'écran.

Appuyez sur le symbole du clignotant gauche **B** ou sur le symbole du clignotant droit **C**.

Le clignotant gauche ou droit s'éteint.



Si vous commencez à conduire, la superposition du panneau de boutons d'éclairage disparaît automatiquement, sinon appuyez sur le bouton **D** pour fermer le panneau des boutons d'éclairage.

4.10.4 Utilisation du klaxon



1. Appuyez sur le bouton du klaxon **A** pour klaxonner.
Le klaxon reste actif tant que vous maintenez la pression sur le bouton.

4.11 Utilisation des fonctions d'éclairage et de klaxon avec la carte de fonction utilitaire

Une carte de fonction utilitaire vous permet d'actionner les fonctions d'éclairage et le klaxon au moyen d'une entrée externe. La carte de fonction utilitaire fait partie d'un ou de plusieurs profils et s'active de la même façon qu'une carte de fonction de conduite ou d'assise.

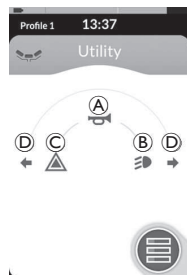

1. Activez la carte de fonction utilitaire.
2. Envoyez une demande selon la liste suivante.

- Envoyez une demande vers l'avant sur **A** pour klaxonner.
- Envoyez une demande brève vers la droite sur **B** pour allumer/éteindre les feux de position.
- Envoyez une demande brève vers la gauche sur **C** pour allumer/éteindre les feux de détresse.
- Envoyez une demande longue vers la droite ou vers la gauche sur **D** pour allumer le clignotant droit ou gauche. Une demande courte peut être utilisée pour les éteindre.



Les feux clignotants se désactivent automatiquement au bout de dix secondes. Activez une carte de fonction de conduite pour conduire normalement, les feux de position et les feux de détresse étant allumés.

4.12 Verrouillage/déverrouillage du manipulateur

La fonction de verrouillage est désactivée par défaut. Contactez votre fournisseur pour modifier la configuration. Si la fonction est activée, il suffit de suivre la séquence décrite ci-après pour verrouiller/déverrouiller le système.

Verrouillage du manipulateur



1. Appuyez sur la touche MARCHE/ARRÊT pendant plus de trois secondes, jusqu'à ce qu'un écran de verrouillage apparaisse.
2. Le manipulateur s'éteint.
Lors de la mise sous tension du manipulateur, l'écran de verrouillage s'affiche.

Déverrouillage du manipulateur

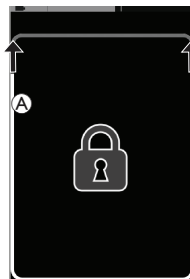

1. Appuyez sur la touche MARCHE/ARRÊT.
2. Appuyez sur l'écran verrouillé jusqu'à ce que le cadre blanc autour de l'écran **A** soit plein.
3. L'écran tactile est déverrouillé et peut être réutilisé.



Si vous n'appliquez pas la séquence de déverrouillage ou si vous appuyez à nouveau sur la touche MARCHE/ARRÊT avant la fin de la séquence de déverrouillage, le système revient à l'état verrouillé et s'éteint.

4.13 Mode Pause

Le mode Pause fournit un environnement (ou un État) dans lequel l'entrée principale est désactivée, mais les commandes d'entrée peuvent toujours être actionnées. Dans ce mode, vous êtes libre d'effectuer d'autres activités en étant sûr que toutes les demandes subséquentes, intentionnelles ou accidentelles, de l'entrée principale n'entraîneront pas d'action de conduite ou d'assise.



Le mode Pause est signalé par l'écran du mode Pause. Le mode Pause peut être activé automatiquement après une période d'inactivité de l'utilisateur (délai d'attente) ou être activé manuellement par une commande d'entrée (CE). Pour reprendre le fonctionnement normal, vous pouvez quitter le mode Pause avec une commande d'entrée. Cette commande d'entrée peut être configurée pour revenir à la fonction ou au menu qui précédait le mode Pause ou la commande d'entrée peut être configurée pour activer ou désactiver les fonctions de l'utilisateur, la navigation dans le menu ou le menu des paramètres.

FonctionUtilisateur	Passez en mode Pause depuis une fonction de conduite ou d'assise, par l'intermédiaire du délai d'attente. →	Pause		Veille
	Passez en mode Pause depuis une fonction utilisateur quelconque par l'intermédiaire d'une commande d'entrée. →			
	Quittez le mode Pause par l'intermédiaire d'une commande d'entrée configurée pour passer à des fonctions utilisateur . ←			
Quittez le mode Pause par l'intermédiaire d'une commande d'entrée spécialement configurée pour quitter le mode Pause et revenir au point précédant le passage au mode Pause . ↩	Passez en mode Veille depuis le mode Pause par l'intermédiaire d'un délai d'attente. →			
NavigationIndirecte	Passez en mode Pause depuis la navigation indirecte par l'intermédiaire d'un délai d'attente. →			
	Passez en mode Pause depuis la navigation indirecte par l'intermédiaire d'une commande d'entrée. →			
	Quittez le mode Pause par l'intermédiaire d'une commande d'entrée configurée pour passer en navigation indirecte . ←	Le redémarrage du système met un terme au mode Pause . ↓		
Paramètres	Quittez le mode Pause par l'intermédiaire d'une commande d'entrée configurée pour passer aux paramètres . ←			

4.14 Mode veille

Le mode Veille n'est pas un réglage d'usine, mais il peut être activé par votre fournisseur. Si ce paramètre est activé, le système passe en mode veille au-delà d'un délai d'inactivité de l'utilisateur. Ce délai peut être défini par le fournisseur.

Avant la mise en veille, le système passe par une période de transition. Pendant la période de transition, l'écran tactile et tous les indicateurs s'estompent progressivement, jusqu'à leur extinction complète.

Pendant cette période de transition, il est possible d'interrompre à tout moment le mode veille en déplaçant le joystick, en appuyant sur la touche MARCHE/ARRÊT ou en touchant l'écran tactile.

Pour faire sortir le système du mode Veille, déplacez le joystick ou appuyez sur la touche MARCHE/ARRÊT, si ce paramètre a été activé par votre fournisseur.

4.15 Utilisation des fonctions d'assise électrique

Les fonctions d'assise électrique, telles l'élévation électrique des repose-jambes ou l'inclinaison électrique du dossier, sont actionnées comme indiqué ci-après.

4.15.1 Par l'intermédiaire de cartes d'assise



Par défaut, chaque carte d'assise affiche une fonction d'assise électrique individuelle. Différentes configurations sont répertoriées ci-dessous. Contactez votre fournisseur pour modifier la configuration. Choisissez la carte d'assise correspondant à la fonction d'assise à actionner, reportez-vous à la section *4.3 Sélection des fonctions*, à la page 28.



1. Envoyez une demande de marche avant ou arrière pour actionner la fonction d'assise. Lorsqu'un mouvement s'active, le bouton de navigation disparaît (A), la direction sélectionnée pour le mouvement (B) s'affiche, l'autre se désactive (C) et l'icône de verrouillage/blocage de la conduite (D) s'affiche dans la barre d'état. Le mouvement est désactivé lorsqu'il arrive en fin de course ou lorsque la demande est libérée.

Symboles affichés et signification



Autres configurations



Les cartes de fonction affichées ne sont que des exemples de configuration.

• Configuration sur quatre quadrants

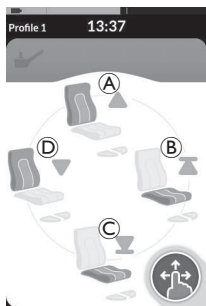

- Ⓐ Basculement vers le haut
- Ⓑ Dispositif de levage de l'assise vers le haut
- Ⓒ Dispositif de levage de l'assise vers le bas
- Ⓓ Basculement vers le bas

Les quatre quadrants sont utilisés pour les fonctions d'assise électrique.

1. Appuyez sur la flèche avant Ⓐ, arrière Ⓒ, gauche Ⓓ ou droite Ⓑ et maintenez la pression pour activer la fonction d'assise.
Le mouvement est désactivé lorsqu'il arrive en fin de course ou lorsque la demande est libérée.

• Configuration verrouillée

Une configuration verrouillée vous permet d'actionner un mouvement sans maintenir une demande en permanence. Une configuration verrouillée peut être une fonction d'assise électrique individuelle ou une configuration à quatre quadrants.



1. Envoyez une demande de marche avant ou arrière pour actionner la fonction d'assise.
2. Relâchez la demande.

Le mouvement est désactivé lorsqu'il arrive en fin de course ou lorsque le joystick est à nouveau dévié.



Dans une configuration à quatre quadrants, il est possible de combiner les mouvements, comme indiqué sur l'exemple.

4.15.2 Par l'intermédiaire d'interrupteurs externes



Toutes les configurations et combinaisons de fonctions d'assise électrique par le biais d'interrupteurs externes ne sont pas disponibles sur tous les produits.

Un interrupteur externe permet de contrôler les fonctions d'assise pendant la conduite et sans faire appel à des cartes d'assise. Lorsque la fonction d'assise est activée sans carte d'assise, une petite fenêtre s'affiche sur l'écran tactile pour indiquer à l'utilisateur que l'assise est contrôlée en externe. La fenêtre reste affichée à l'écran pendant toute la durée de l'opération d'assise.

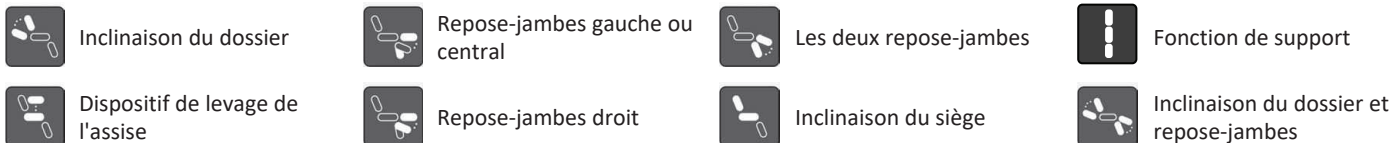

Commutateurs stéréo

Le commutateur à bascule stéréo/commutateur à boutons stéréo permet de basculer entre les fonctions d'assise électrique des configurations électriques individuelles suivantes :

- Inclinaison du dossier uniquement
- Inclinaison du siège seulement
- Repose-jambes central (LNX) uniquement

Commutateur à bascule stéréo

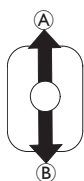

1. Assurez-vous que le fauteuil roulant électrique se trouve sur une surface plane et qu'il est allumé.
2. Poussez l'interrupteur à bascule vers le haut **A** ou vers le bas **B** et maintenez la pression pour sélectionner une fonction d'assise particulière.
La fonction d'assise reste active tant que l'interrupteur à bascule est dévié.

Commutateur à boutons stéréo

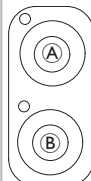

1. Assurez-vous que le fauteuil roulant électrique se trouve sur une surface plane et qu'il est allumé.
2. Appuyez sur les boutons stéréo **A** ou **B** et maintenez la pression pour sélectionner une fonction d'assise particulière.
La fonction d'assise reste active tant que le bouton est enfoncé.

Commutateur à bascule 4 voies

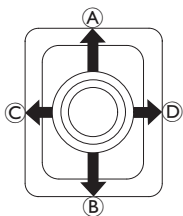

1. Assurez-vous que le fauteuil roulant électrique se trouve sur une surface plane et qu'il est allumé.
 2. Poussez l'interrupteur à bascule vers la direction voulue pour sélectionner une fonction d'assise correspondante. La fonction d'assise reste active tant que l'interrupteur à bascule est dévié.
- Les combinaisons des directions et des fonctions d'assise électrique sont détaillées dans les tableaux ci-dessous.



Les tableaux reprennent les réglages d'usine. Pour les reprogrammer, contactez votre fournisseur.

Inclinaison du siège et inclinaison du dossier		Inclinaison du siège et repose-jambes LNX		Inclinaison du dossier et repose-jambes LNX	
Ⓐ (avant)	Inclinaison du siège vers le haut	Ⓐ (avant)	Inclinaison du siège vers le haut	Ⓐ (avant)	Inclinaison du dossier et LNX vers le haut
Ⓑ (arrière)	Inclinaison du siège vers le bas	Ⓑ (arrière)	Inclinaison du siège vers le bas	Ⓑ (arrière)	Inclinaison du dossier et LNX vers le bas
Ⓒ (gauche)	Basculement vers le haut	Ⓒ (gauche)	LNX vers le haut	Ⓒ (gauche)	LNX vers le haut
Ⓓ (droite)	Basculement vers le bas	Ⓓ (droite)	LNX vers le bas	Ⓓ (droite)	LNX vers le bas

Inclinaison du siège et dispositif de levage		Les deux repose-jambes		Fonction de support et dispositif de levage	
Ⓐ (avant)	Inclinaison du siège vers le haut	Ⓐ (avant)	Repose-jambes gauche en haut	Ⓐ (avant)	Fonction de support en haut
Ⓑ (arrière)	Inclinaison du siège vers le bas	Ⓑ (arrière)	Repose-jambe gauche en bas	Ⓑ (arrière)	Fonction de support en bas
Ⓒ (gauche)	Dispositif de levage de l'assise vers le haut	Ⓒ (gauche)	Repose-jambe droit en haut	Ⓒ (gauche)	Dispositif de levage de l'assise vers le haut
Ⓓ (droite)	Dispositif de levage de l'assise vers le bas	Ⓓ (droite)	Repose-jambe droit en bas	Ⓓ (droite)	Dispositif de levage de l'assise vers le bas

Interrupteur à boutons 4 voies

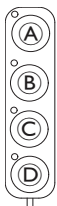

1. Assurez-vous que le fauteuil roulant électrique se trouve sur une surface plane et qu'il est allumé.
2. Appuyez sur le bouton et maintenez-le enfoncé pour sélectionner une fonction d'assise particulière.

La fonction d'assise reste active tant que le bouton est enfoncé.

Les combinaisons des boutons et des fonctions d'assise électrique sont détaillées dans les tableaux ci-dessous.



Les tableaux reprennent les réglages d'usine. Pour les reprogrammer, contactez votre fournisseur.





Inclinaison du siège et inclinaison du dossier		Inclinaison du siège et repose-jambes LNX		Inclinaison du dossier et repose-jambes LNX	
Ⓐ	Inclinaison du siège vers le haut	Ⓐ	Inclinaison du siège vers le haut	Ⓐ	Inclinaison du dossier et LNX vers le haut
Ⓑ	Inclinaison du siège vers le bas	Ⓑ	Inclinaison du siège vers le bas	Ⓑ	Inclinaison du dossier et LNX vers le bas
Ⓒ	Basculement vers le haut	Ⓒ	LNX vers le haut	Ⓒ	LNX vers le haut
Ⓓ	Basculement vers le bas	Ⓓ	LNX vers le bas	Ⓓ	LNX vers le bas

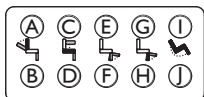









Inclinaison du siège et dispositif de levage		Les deux repose-jambes		Fonction de support et dispositif de levage	
Ⓐ	Inclinaison du siège vers le haut	Ⓐ	Repose-jambes gauche en haut	Ⓐ	Fonction de support en haut
Ⓑ	Inclinaison du siège vers le bas	Ⓑ	Repose-jambe gauche en bas	Ⓑ	Fonction de support en bas
Ⓒ	Dispositif de levage de l'assise vers le haut	Ⓒ	Repose-jambe droit en haut	Ⓒ	Dispositif de levage de l'assise vers le haut
Ⓓ	Dispositif de levage de l'assise vers le bas	Ⓓ	Repose-jambe droit en bas	Ⓓ	Dispositif de levage de l'assise vers le bas

Commande à commutateur 10 voies



1. Assurez-vous que le fauteuil roulant électrique se trouve sur une surface plane et qu'il est allumé.
2. Appuyez sur le bouton et maintenez-le enfoncé pour sélectionner une fonction d'assise particulière.
La fonction d'assise reste active tant que le bouton est enfoncé.

  Si la fonction de support est disponible pour votre fauteuil roulant électrique, les boutons  et  sont utilisés pour faire fonctionner la fonction de support.

- | | | | | |
|--|---|---|---|---|
|  Basculement vers le bas |  Dispositif de levage de l'assise vers le haut |  Repose-jambes gauche ou central en haut |  Repose-jambe droit en haut /
Fonction de support en haut |  Inclinaison du siège vers le haut |
|  Basculement vers le haut |  Dispositif de levage de l'assise vers le bas |  Repose-jambes gauche ou central en bas |  Repose-jambe droit en bas /
Fonction de support en bas |  Inclinaison du siège vers le bas |

4.15.3 Réduction de la vitesse et blocages de la fonction d'assise



La fonction de réduction de la vitesse et les blocages de la fonction d'assise mentionnés ne s'appliquent pas à tous les modèles de fauteuils roulants Invacare.

Blocages de la fonction de conduite

- **Drive Lockout (Fonction de verrouillage de la conduite)**

La fonction de verrouillage de conduite (DLO) permet d'empêcher de conduire le fauteuil roulant lorsque l'inclinaison du siège ou l'inclinaison du dossier dépasse un angle total de sécurité prédéterminé. Cet angle total peut correspondre à toute combinaison d'angle d'assise, d'inclinaison du dossier et/ou d'angle de surface. Pour la plupart des modèles de fauteuils roulants Invacare, le verrouillage de la conduite ne répond que lorsque vous réglez les angles à l'arrêt. AVIVA RX fait une exception : le verrouillage de la conduite réagit également pendant la conduite.



En parallèle, une icône s'affiche dans la barre d'état. Ce témoin reste actif jusqu'à la désactivation de la fonction de blocage de conduite, c'est-à-dire jusqu'au réglage de l'angle d'assise et de l'angle du dossier.

- **Fonction de réduction de la vitesse**

Si le dispositif de levage ou l'angle d'assise a été réglé au-delà d'un certain point, le système électronique de conduite réduit considérablement la vitesse du fauteuil roulant. Si la fonction de réduction de la vitesse a été activée, le mode de conduite peut exclusivement s'utiliser pour effectuer des déplacements à vitesse réduite, mais pas pour la conduite habituelle. Pour conduire normalement, réglez le dispositif de levage ou l'angle d'assise jusqu'à ce que la fonction de réduction de la vitesse soit à nouveau désactivée.



La réduction de vitesse s'affiche à l'écran. Si le dispositif de levage ou l'angle d'assise est élevé au-dessus d'un certain point, l'icône ci-dessus s'affiche dans la barre d'état. Ce témoin reste actif jusqu'à ce que la fonction de réduction soit à nouveau désactivée en abaissant le dispositif de levage.

Blocages de la fonction d'assise

- **Limite d'inclinaison d'assise**

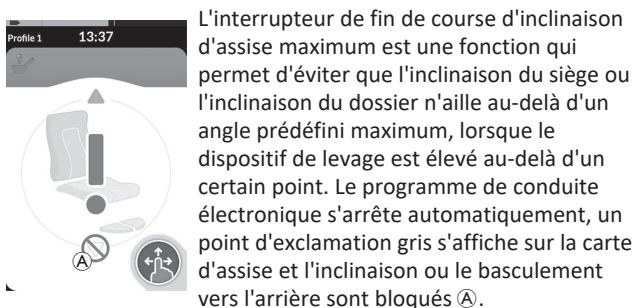

- **Verrouillage du dispositif de levage**

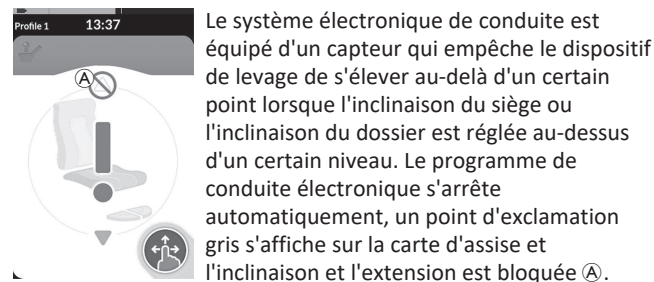

En parallèle, une icône accompagnée d'un siège et d'un point d'exclamation s'affiche dans la barre d'état. Ce témoin reste actif jusqu'à ce que la limite d'inclinaison d'assise soit désactivée en abaissant le dispositif de levage.



En parallèle, une icône accompagnée d'un siège et d'un point d'exclamation s'affiche dans la barre d'état. Ce témoin reste actif jusqu'à ce que le verrouillage du dispositif de levage soit désactivé en élevant l'inclinaison du siège ou l'inclinaison du dossier.

4.16 Configuration des cartes de connectivité

Les cartes de connectivité vous permettent de communiquer avec des périphériques externes. Les fonctions de connectivité prises en charge par votre manipulateur sont la fonction de déplacement de la souris et la fonction de contrôle de sélection. Par défaut, ces fonctions sont désactivées. Contactez votre fournisseur pour activer les cartes de connectivité.

La fonction de déplacement de la souris vous permet de contrôler le curseur sur l'écran d'un PC ou d'un ordinateur portable par le biais d'une entrée utilisateur sur le fauteuil roulant, comme le joystick du manipulateur ou des joysticks externes. L'utilisation de la fonction de déplacement de la souris exige pour l'instant une configuration sur quatre quadrants.

Le contrôle de sélection est une fonction d'accessibilité qui vous permet de naviguer et de sélectionner des éléments sur votre appareil portable (Android et iOS) par le biais du joystick du manipulateur ou de l'écran tactile.

4.16.1 Couplage du système LiNX

Couplage avec l'appareil de l'utilisateur

Pour jumeler le système LiNX avec un périphérique de l'utilisateur (PC, ordinateur portable ou appareil portable), ouvrez le menu des paramètres de connectivité.



1. Appuyez longuement sur le bouton de navigation (A).

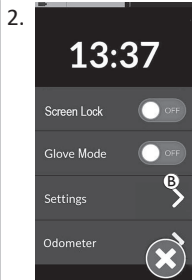
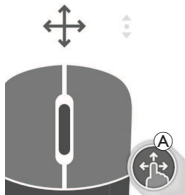

2. L'écran d'état s'ouvre. Ouvrez le menu Settings (Paramètres) (B).

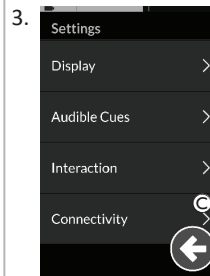

3. Le menu Settings (Paramètres) s'ouvre. Ouvrez les paramètres Connectivity (Connectivité) (C).

4. Le menu des paramètres Connectivity (Connectivité) apparaît. Ce menu se divise en deux sections :

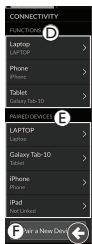

- (D) Fonctions (E) Paired devices (Appareils jumelés)

Appuyez sur le bouton **Pair New Device** (Jumeler un nouvel appareil) (F) au bas du menu.

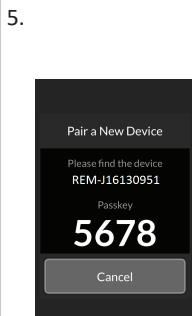

5. La clé de sécurité de jumelage s'affiche sur l'écran tactile avec le nom du périphérique LiNX avec lequel vous effectuez le jumelage (REM-J16130951, dans cet exemple).

Jumelage d'un appareil portable avec le système LiNX



Cette opération doit être effectuée rapidement selon la procédure de jumelage de votre manipulateur. Le temps imparti est limité.

Consultez le manuel d'utilisation de votre appareil portable pour établir une connexion Bluetooth avec votre manipulateur.

Jumelage d'un PC ou d'un ordinateur portable avec le système LiNX

 Cette opération doit être effectuée rapidement selon la procédure de jumelage de votre manipulateur. Le temps imparti est limité.

1. Ouvrez la boîte de dialogue **Devices and Printers** (Périphériques et imprimantes) sur votre ordinateur portable ou sur votre PC Windows.

Vous pouvez accéder à cette boîte de dialogue de différentes façons :

- Start (Démarrer) → Devices and Printers (Périphériques et imprimantes),
- Start (Démarrer) → Control Panel (Panneau de configuration) → Devices and Printers (Périphériques et imprimantes),
- Barre des icônes → cliquez sur l'icône du périphérique Bluetooth

2.

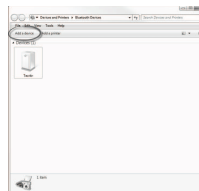

Dans la boîte de dialogue **Devices and Printers** (Périphériques et imprimantes), cliquez sur le bouton **Add a device** (Ajouter un périphérique).

3.

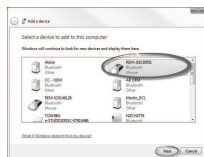

Tous les périphériques disponibles s'affichent. Recherchez le nom du périphérique LiNX affiché sur l'écran tactile (REM-J16130951) et sélectionnez-le. Cliquez sur le bouton **Next** (Suivant).

4.



Patientez jusqu'à la connexion du périphérique.

Cliquez sur **Next** (Suivant) dès que le périphérique est connecté.

5.



Cliquez sur le bouton **Close** (Fermer) pour terminer l'action **Add a device** (Ajouter un périphérique).

6.

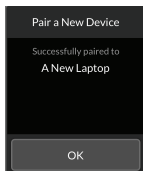

Si le jumelage du périphérique a réussi, un écran de confirmation s'affiche sur le manipulateur. Appuyez sur le bouton **OK** pour continuer.

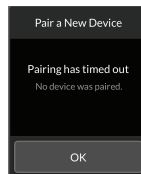

Si aucun périphérique n'est jumelé dans le délai d'attente défini, un message « No device was paired » (Aucun périphérique n'a été jumelé) s'affiche. Appuyez sur le bouton **OK** pour continuer.



Le système LiNX autorise le jumelage de dix périphériques au maximum. Si vous avez atteint cette limite et si vous avez besoin d'ajouter de nouveaux appareils, vous avez la possibilité d'oublier des périphériques qui ont déjà été jumelés. Reportez-vous à la section 4.17.2 *Utilisation de la fonction de déplacement de la souris*, à la page 77.

4.16.2 Liaison de la carte de connectivité au périphérique de l'utilisateur

Des cartes de connectivité doivent être liées à un appareil jumelé. Pour lier une carte de connectivité à un appareil, ouvrez le menu des paramètres de connectivité.



Appuyez longuement sur le bouton de navigation (A).

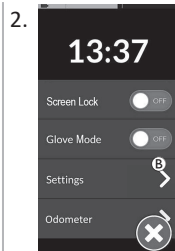

L'écran d'état s'ouvre. Ouvrez le menu Settings (Paramètres) (B).

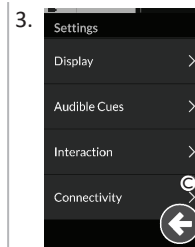

Le menu Settings (Paramètres) s'ouvre. Ouvrez les paramètres Connectivity (Connectivité) (C).

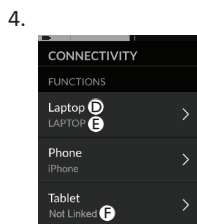

Les noms des cartes de connectivité s'affichent dans la section **Functions** (Fonctions).

- (D) Nom de la fonction
- (E) Périphérique lié
- (F) Aucun périphérique lié





Appuyez sur l'élément de menu approprié pour lier la carte de connectivité à un appareil jumelé.



Si vous utilisez la carte de fonction de déplacement de la souris, le réglage de vitesse du curseur est affiché en haut du menu. Faites défiler vers le bas jusqu'à la section **Function Uses Device** (La fonction utilise un périphérique).

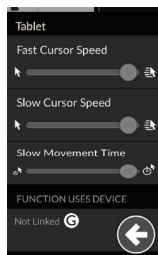

7.

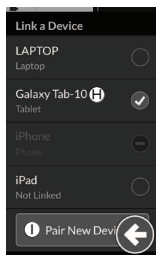

Appuyez sur le bouton **Non lié** .

8.



Sélectionnez l'un des appareils jumelés dans la liste  ou appuyez sur le bouton **Jumeler un nouveau périphérique**  pour effectuer le jumelage avec un nouveau périphérique. Le nom du périphérique qui est actif est coché en vert.

4.16.3 Connexion des périphériques au système LiNX

Pour établir une connexion avec un périphérique, sélectionnez la carte de connectivité appropriée dans un profil. Si la fonction de connectivité a été couplée à un périphérique et si le périphérique a été associé à la fonction, elle tente de se connecter au périphérique en Bluetooth.

Le témoin d'état Bluetooth indique si la connexion Bluetooth entre le système LiNX et le périphérique de l'utilisateur est :

- déconnectée, 
- en cours de connexion 
- ou connectée. 

Si la connexion Bluetooth échoue, le statut de déconnexion réapparaît.

4.16.4 Retrait d'appareils jumelés

- 

Appuyez longuement sur le bouton de navigation (A).
- 

L'écran d'état s'ouvre. Ouvrez le menu Settings (Paramètres) (B).
- 

Le menu Settings (Paramètres) s'ouvre. Ouvrez les paramètres Connectivity (Connectivité) (C).
- 

Sélectionnez un appareil jumelé à la section **Paired Devices** (Appareils jumelés), comme Laptop (Ordinateur portable) (D).
- 

Vérifiez les détails qui s'affichent sur l'écran suivant et appuyez sur le bouton **Oublier ce périphérique** (E).
- 

Appuyez à nouveau sur le bouton **Oublier ce périphérique** (F) ou appuyez sur le bouton **Annuler** (G) pour annuler la procédure.

4.16.5 Sélection d'une carte de connectivité

Pour plus d'informations sur la sélection de cartes de fonction utilisateur, reportez-vous aux sections *4.4 Utilisation de la navigation directe*, à la page 28 ou *4.5 Utilisation de la navigation indirecte*, à la page 30.







Si une carte de connectivité n'a pas été complètement configurée dans le profil ou si elle fait l'objet d'une erreur, elle est classée comme inutilisable.

Une carte de connectivité peut être inutilisable pour différentes raisons, parmi lesquelles :

- l'entrée principale de la fonction est manquante,
- des erreurs matérielles se sont produites sur le module Bluetooth,
- aucun appareil n'est associé ou
- la fonctionnalité Bluetooth n'a pas été activée.

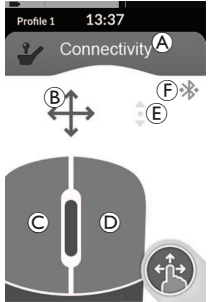
Dans les deux derniers cas, la carte peut être sélectionnée dans la mesure où ces problèmes sont corrigés ultérieurement.

4.17 Fonction de déplacement de la souris

	Ⓐ	Nom de la carte de connectivité	Le nom permet d'identifier de façon unique la fonction de cette carte.	
	Ⓑ	Indicateur de déplacement de la souris		Lorsqu'il est actif, l'indicateur de déplacement de la souris change de couleur (il passe du gris au bleu). Autrement dit, lorsque l'entrée de l'utilisateur contrôle le curseur de l'appareil connecté.
	Ⓒ	Bouton gauche de la souris	Appuyez sur les boutons gauche et droit de la souris sur l'écran tactile pour effectuer les clics gauche et droit de la souris.	
	Ⓓ	Bouton droit de la souris		
	Ⓔ	Indicateur de défilement		Lorsqu'il est actif, l'indicateur de défilement change de couleur (il passe du gris au bleu). Autrement dit, lorsque l'entrée de l'utilisateur contrôle le défilement de l'appareil connecté.
	Ⓕ	État de la connexion Bluetooth		Le témoin d'état Bluetooth indique l'état de la connexion Bluetooth entre le système LiNX et votre appareil : <ul style="list-style-type: none"> • déconnecté • en cours de connexion • connecté

4.17.1 Configuration d'un déplacement de la souris

La procédure de configuration qui suit suppose que des cartes de connectivité sont disponibles et sélectionnables dans un ou plusieurs profils et qu'elles fournissent des fonctions de déplacement de la souris. Elle suppose également que le PC ou l'ordinateur portable auquel le système LiNX se connectera dispose d'une connexion Bluetooth active.

Pour utiliser une fonction de déplacement de la souris :

1. le système LiNX doit être jumelé (via Bluetooth) au périphérique de l'utilisateur et
2. la carte de connectivité doit être liée à l'appareil jumelé.

La procédure de configuration peut être exécutée dans n'importe quel ordre, mais implique les étapes suivantes :

- sélection d'une carte de connectivité,
- jumelage du système LiNX avec un appareil de l'utilisateur,
- liaison de la carte de connectivité à l'appareil de l'utilisateur et
- configuration de la fonction de déplacement de la souris (vitesse du curseur).

Configuration de la fonction de déplacement de la souris (vitesse du curseur)

Les paramètres de vitesse du curseur sont accessibles dans le menu de la fonction de connectivité.



Appuyez longuement sur le bouton de navigation **A**.

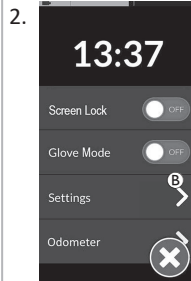

L'écran d'état s'ouvre. Ouvrez le menu Settings (Paramètres) **B**.

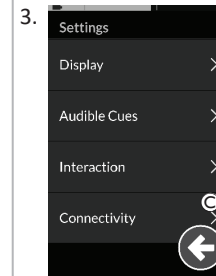

Le menu Settings (Paramètres) s'ouvre. Ouvrez les paramètres Connectivity (Connectivité) **C**.

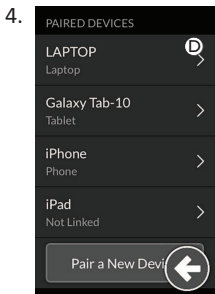

Ouvrez la fonction de connectivité **D** (par exemple) pour configurer les paramètres du curseur.

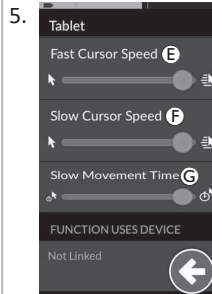

Pour chaque fonction de déplacement de la souris, vous pouvez définir les paramètres du curseur suivant :

- Vitesse rapide du curseur **E**
- Vitesse lente du curseur **F**
- Durée du déplacement lent **G**

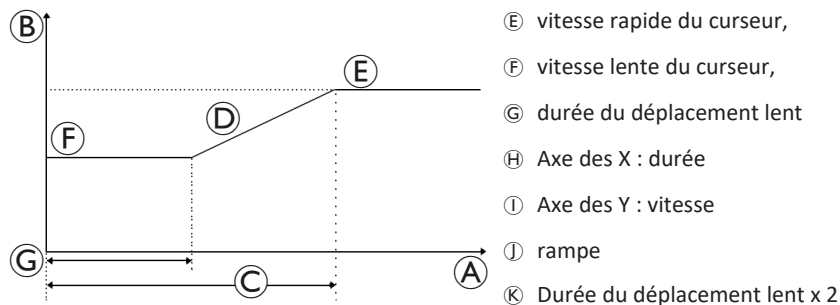

Vitesse rapide du curseur ⑤ : définit la vitesse à laquelle le curseur de la souris accélère ⑨ après l'expiration de la durée du déplacement lent ⑦. Toutefois, pendant toute la durée du déplacement lent, le curseur de la souris se déplace à la vitesse définie par le paramètre vitesse lente du curseur ⑥. La vitesse rapide du curseur est définie de façon à vous permettre de déplacer rapidement le curseur sur de grandes distances. La vitesse rapide du curseur doit être supérieure ou égale à la vitesse lente du curseur.

Vitesse lente du curseur ⑥ : définit la vitesse à laquelle le curseur de la souris se déplace lorsqu'il est initialement dévié. Il reste à cette vitesse pendant la durée définie par la valeur Durée du déplacement lent ⑦. La vitesse lente du curseur est définie de manière à vous permettre de déplacer lentement le curseur sur de courtes distances, ce qui s'avère particulièrement utile pour les réglages fins, notamment en cas de déplacement entre des icônes très proches les unes des autres à l'écran. La vitesse lente du curseur doit être inférieure ou égale à la vitesse rapide du curseur ⑤.

Durée du déplacement lent ⑦ : définit la durée pendant laquelle la souris se déplace à la vitesse lente du curseur ⑥ avant d'accélérer pour atteindre la vitesse rapide du curseur ⑤. La durée de rampe, c'est à dire le temps qui s'écoule entre la fin de la vitesse lente du curseur et le début de la vitesse rapide du curseur est égale à la durée définie par ce paramètre ⑪.

4.17.2 Utilisation de la fonction de déplacement de la souris

La description de la procédure qui suit suppose qu'une carte de connectivité avec une fonction de déplacement de la souris a été configurée comme indiqué dans la section 4.17.1 *Configuration d'un déplacement de la souris*, à la page 74.

Déplacement du curseur

Le curseur se déplace sur le périphérique de l'utilisateur dans la direction qui est associée à l'entrée. La vitesse du curseur est lente initialement, ce qui est idéal pour les mouvements rapprochés ou précis, puis accélère après une courte période (définie par le paramètre Slow Movement Time (Durée du mouvement lent) afin de permettre au curseur de se déplacer sur une plus grande distance dans un délai plus court. Pour plus d'informations sur les paramètres du curseur, reportez-vous à la section 4.17.1 *Configuration d'un déplacement de la souris*, à la page 74.

Clic droit ou gauche

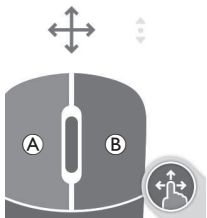

1. Pour effectuer un clic droit ou gauche, appuyez sur les boutons correspondants (A) ou (B) de l'écran tactile. Lorsque vous appuyez sur un bouton, il change de couleur (il passe du gris au bleu).

Défilement



Le bouton du mode de défilement est un bouton externe (commutateur ovoïde ou contacteur, par exemple).

1. Appuyez sur le bouton du mode de défilement et maintenez-le enfoncé.
2. Utilisez l'entrée utilisateur affectée ou les entrées de contrôle programmées pour exécuter les actions de défilement vers le haut et vers le bas.
3. Pour arrêter le défilement, relâchez le bouton du mode de défilement.

Déconnexion

Pour arrêter d'utiliser la fonction de déplacement de la souris, sélectionnez une carte de fonction différente dans un profil. Après la désélection de la carte de connectivité, la connexion Bluetooth est coupée.

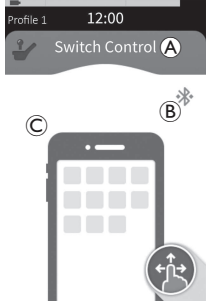
4.18 Contrôle de sélection

	(A)	Nom de la carte de connectivité	Le nom permet d'identifier de façon unique la fonction de cette carte.	
	(B)	État de la connexion Bluetooth		Le témoin d'état Bluetooth indique l'état de la connexion Bluetooth entre le système LiNX et votre appareil : <ul style="list-style-type: none"> • déconnecté • en cours de connexion • connecté
	(C)	Témoin de contrôle de sélection		Le témoin de contrôle de sélection varie selon si votre périphérique est connecté par Bluetooth et si une entrée de contrôle de sélection est active ou non : <ul style="list-style-type: none"> • déconnecté • connecté • actif

4.18.1 Configuration du contrôle de sélection

La procédure de configuration qui suit suppose qu'une carte de connectivité avec contrôle de sélection est disponible et peut être sélectionnée dans un ou plusieurs profils. Elle suppose également que le périphérique de l'utilisateur (iOS ou Android) auquel se connecte le système LiNX dispose d'une connexion Bluetooth active.

Pour utiliser une fonction de contrôle de sélection :

1. le système LiNX doit être jumelé (via Bluetooth) à un périphérique de l'utilisateur et
2. la carte de connectivité avec contrôle de sélection doit être liée à l'appareil jumelé.

La procédure de configuration s'effectue dans un ordre quelconque mais implique les étapes suivantes :

- Sélection d'une carte de connectivité avec contrôle de sélection,
- jumelage du système LiNX avec un appareil de l'utilisateur,

- liaison de la carte de connectivité avec contrôle de sélection à l'appareil de l'utilisateur et
- configuration du contrôle de sélection.

Configuration du contrôle de sélection

Avant de pouvoir utiliser le contrôle de sélection, vous devez identifier les commutateurs que vous allez utiliser et affecter une action à chacun d'eux. Par exemple, si vous souhaitez que votre téléphone portable revienne à l'écran d'accueil lorsque vous appuyez sur l'écran tactile du manipulateur, vous devrez identifier l'écran tactile comme entrée de commutateur, puis affecter cette action de commutateur au bouton Accueil.

4.18.2 Configuration du contrôle de sélection (Android)

En fonction de la version Android en cours de commercialisation, la description pourra être différente sur votre appareil portable. Pour des informations complémentaires, consultez votre manuel d'utilisation ou les pages **Aide sur l'accessibilité sous Android**.

1.

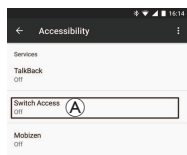

Paramètres
> **Accessibilité**
> **Accès par commutateur**

Ouvrez le menu de contrôle de sélection **A** sur votre appareil portable.

4.

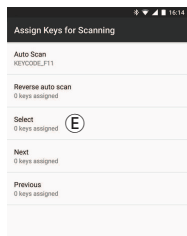

Sélectionnez la fonction que vous souhaitez contrôler dans la liste ; par exemple **Sélectionner**. Vous êtes invité à activer votre commutateur externe.

2.

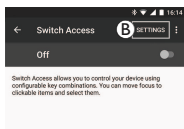

Ouvrez le menu **Paramètres B**.

5.

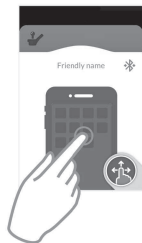

Activez le commutateur externe, par exemple, appuyer sur l'écran tactile ou dévier le joystick vers la gauche.

3.

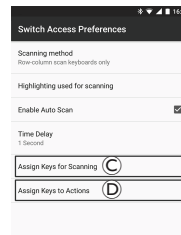

Ouvrez le menu **Attribuer des commutateurs aux actions de recherche C** ou le menu **Attribuer des commutateurs à des actions D**. Android a placé les fonctions dans deux menus différents.

6.

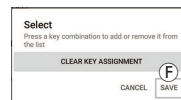

Cliquez sur le bouton **Enregistrer**.

7.

Si nécessaire, recommencez l'opération pour ajouter d'autres commutateurs.

8.

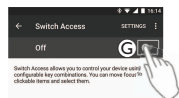

Activez Contrôle de sélection **C**.

9.

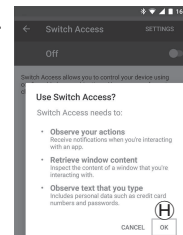

Cliquez sur le bouton **OK** **H** pour activer Contrôle de sélection.

4.18.3 Configuration du contrôle de sélection (iOS)

1.

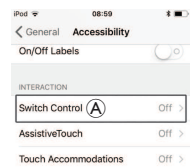

Paramètres > Général > Accessibilité

Ouvrez le menu de contrôle de sélection **A** sur votre appareil portable.

2.

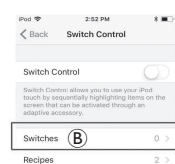

Ouvrez le menu **Commutateurs** **B**.

3.



Appuyez sur l'entrée de menu **Ajouter un nouveau commutateur** **C**.

4.

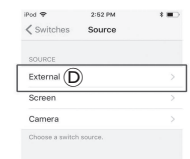

Appuyez sur le bouton **Externe** **D**. Vous êtes invité à activer le commutateur externe.

5.

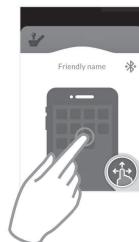

Activez le commutateur externe, par exemple, appuyer sur l'écran tactile ou dévier le joystick vers la gauche.

6.

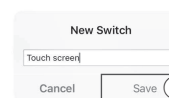

Attribuez un nom unique à l'entrée externe, comme **Écran tactile** ou **Droite**. Ensuite, cliquez sur le bouton **Enregistrer** **E**.

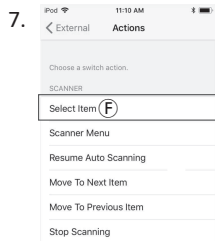

Attribuez une action au commutateur. Dans le menu **Actions**, choisissez une action de commutateur, comme **Sélection** **F**.

8. Si nécessaire, recommencez l'opération pour ajouter d'autres commutateurs.

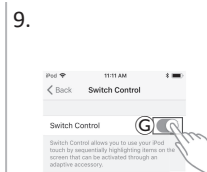

Activez Contrôle de sélection **G**.

4.18.4 Utilisation du contrôle de sélection

La description de la procédure qui suit suppose qu'une carte de connectivité avec une fonction de contrôle de sélection a été configurée comme indiqué dans la section 4.18.1 *Configuration du contrôle de sélection, à la page 78*.

Contrôle d'un appareil portable

1. Appuyez sur le commutateur pré-réglé sur votre manipulateur. Votre appareil portable exécute l'action enregistrée.

Déconnexion

Pour arrêter d'utiliser la fonction de contrôle de sélection, sélectionnez une carte de fonction différente dans un profil. Après la désélection de la carte de connectivité avec contrôle de sélection, la connexion Bluetooth est coupée.

4.19 Signaux sonores

Les signaux sonores sont des sons émis par le haut-parleur du manipulateur en réponse à certains événements du système ou actions de navigation. Les signaux sonores sont conçus pour vous aider à vous repérer dans le système LiNX et sont particulièrement utiles pour :

- les utilisateurs souffrant d'une déficience visuelle ou
- les utilisateurs qui ne peuvent pas voir l'affichage ou
- les utilisateurs souhaitant avoir des informations supplémentaires sur leurs actions, afin de ne pas être obligés de regarder constamment l'affichage.

Pour configurer les signaux sonores à partir d'un manipulateur, reportez-vous à la rubrique 4.2.4 *Configuration des paramètres, à la page 24*. Deux types de signaux sonores sont proposés.

- Signaux d'événements : ces signaux se déclenchent en réponse à des événements du système.
- Signaux de navigation : ces signaux se déclenchent en réponse à des actions de navigation dans les menus.

Signaux d'événements



Les événements du système ne déclenchent pas tous un signal sonore. Par exemple, le passage du système en mode veille ne déclenche aucun signal sonore.

Les signaux d'événements comprennent deux ou trois notes et se déclenchent lors du passage à un état spécifique.

Type d'événement	Son	État du signal d'événement
Settings (Paramètres)		Signal sonore au passage dans le menu de navigation.
Pause		Signal sonore au passage en mode Pause.
Mise hors tension/passage en veille		Signal sonore avant mise hors tension ou passage en mode veille.

Signaux de navigation

Les signaux de navigation sont émis au cours de la navigation dans le menu, lorsqu'un élément du menu de fonction est mis en surbrillance, et de nouveau lorsque vous saisissez la carte de fonction.





Navigation type (Type de navigation)	Son	État du signal de navigation
Fonction de conduite		Signal sonore lors de la mise en surbrillance d'un élément de menu de conduite, et de nouveau à la saisie de la carte de fonction.
Fonction d'assise		Signal sonore lors de la mise en surbrillance d'un élément de menu d'assise, et de nouveau à la saisie de la carte de fonction.
Fonction utilitaire		Signal sonore lors de la mise en surbrillance d'un élément de menu utilitaire, et de nouveau à la saisie de la carte de fonction.

Navigation type (Type de navigation)	Son	État du signal de navigation
Fonction de déplacement de la souris/commutateur		Signal sonore lors de la mise en surbrillance d'un élément de menu de déplacement de la souris ou de commutateur, et de nouveau à la saisie de la carte de fonction.

Identificateur de fonction

Un identificateur de fonction est un signal sonore facultatif qui se déclenche juste après un signal de navigation. Il indique un chiffre en répétant la même note, ce qui permet, par exemple, de distinguer des fonctions du même type au sein d'un même profil.

Votre fournisseur peut régler l'identificateur de fonction. La note peut être émise de **1 à 6** fois. Ce paramètre peut également être réglé sur **None** (Aucun) ou **Reverse** (Inversé). S'il est réglé sur **None**, aucun signal d'identificateur de fonction ne se déclenche après un signal de navigation. Si le paramètre est réglé sur **Reverse**, une seule note est émise, de durée plus longue et plus aiguë que celle utilisée pour l'identificateur de fonction répété.

Fonction = Conduite 1	Identifiant = Aucun	Fonction = Conduite 2	Identifiant = 1	Fonction = Conduite 3	Identifiant = 2	Fonction = Conduite 4	Identifiant = Inversé
							

Dans cet exemple, quatre fonctions d'entraînement du même profil sont présentées. L'identificateur de fonction a été réglé pour chaque fonction de conduite sur les valeurs suivantes : **Aucune**, **1**, **2** et **Inversée**.

Indice du profil

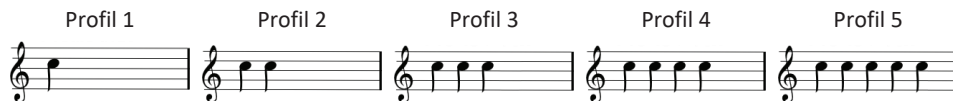

L'indice d'un profil est émis lors de la navigation entre les profils ; une note est émise pour le premier profil, deux notes sont émises pour le deuxième profil et trois notes sont émises pour le troisième profil, etc.

Lorsque vous naviguez dans la sélection de menu en mode liste, dans l'analyse de menu en mode liste ou dans l'analyse de menu en mode grille, l'indice du profil est émis isolément. Cela signifie que l'indice du profil est émis et qu'aucun autre signal sonore ne suit.

Lorsque vous naviguez en navigation directe ou dans la sélection de menu en mode grille, il est possible de naviguer de la fonction d'un profil à la fonction d'un profil adjacent, de manière à ce que l'indice du profil soit suivi d'un autre signal sonore identifiant la fonction venant d'être mise en surbrillance.



Par exemple, lorsque vous naviguez vers le bas à partir de la fonction du deuxième profil, jusqu'à la deuxième fonction du troisième profil, l'indice du profil est suivi d'un autre signal sonore identifiant cette fonction.

Exemple

Indice du profil Fonction Identificateur

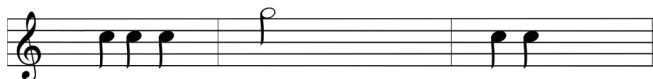

Si les identificateurs de fonction sont utilisés, trois éléments sonores sont émis :

1. Indice de profil (par ex. trois notes pour indiquer le troisième profil)
2. Le signal de navigation (par ex. une fonction de conduite)
3. L'identificateur de fonction (par ex. l'identificateur de fonction est réglé sur 2)

4.20 Utilisation d'entrées secondaires



ATTENTION !

Risque de blessure

Si une entrée externe est utilisée, des fonctions ou des paramètres de vitesse involontaires peuvent conduire à des opérations inattendues.

- Pour éviter les opérations inattendues, vérifiez la fonction actionnée et son paramètre de vitesse.

Si vous n'êtes pas capable d'utiliser un joystick standard, vous pouvez commander le système par l'intermédiaire d'une entrée externe. Toutes les entrées suivantes permettent de contrôler la fonction de conduite. Avec certaines d'entre elles, vous pouvez également basculer entre les cartes de fonction afin de commander les fonctions d'assise ou d'éclairage, le cas échéant.

Avec un joystick proportionnel ou le système de commande occipitale Aspirer et souffler, le fauteuil roulant peut être déplacé en marche avant, arrière, vers la droite ou vers la gauche par une opération sur quatre quadrants (4Q) sans commutateurs supplémentaires. Cette opération diffère d'une opération basée sur trois quadrants (3Q), telle qu'un système de commande occipitale ou un système à quatre commutateurs de proximité. Dans ce cas, vous avez la possibilité de vous déplacer vers l'avant, la droite ou la gauche avec l'aide des capteurs de proximité. Pour que le fauteuil roulant puisse se déplacer en marche arrière ou pour changer de carte de fonction, un capteur ou un commutateur supplémentaire est nécessaire.

Le système de commande occipitale et le système à quatre commutateurs de proximité sont fournis avec un boîtier Atom, ce qui permet à votre fournisseur de les adapter à vos besoins individuels au moyen des commutateurs DIP.

Configuration par défaut des commutateurs DIP :

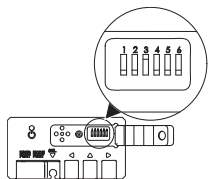

1 Commutateur Réinitialiser/Inverser désactivé.

4 Non utilisé pour le moment.

2 Non utilisé pour le moment.

5 Non utilisé pour le moment.

3 Activé, s'active avec le fauteuil roulant.

6 Indicateur sonore d'entrée désactivé



Tous les composants mentionnés ci-dessous décrivent l'utilisation de la configuration par défaut. Pour une configuration individuelle, contactez votre fournisseur.

4.20.1 Utilisation du Chin Control escamotable



AVERTISSEMENT !

Risque de blessure grave voire mortelle

Les petites pièces peuvent entraîner un risque d'étouffement susceptible de provoquer des blessures graves voire mortelles.

- Ne retirez pas les petites pièces.
- Une surveillance étroite des enfants, animaux domestiques ou personnes dont les capacités physiques/mentales sont réduites est impérative.



ATTENTION !

Risque de blessure et de dommage matériel

La présence de bavures et l'absence d'embouts sur des tiges après leur modification, comme leur raccourcissement, par exemple, risquent d'entraîner des blessures ou des dommages.

- Ébavurez après la découpe d'une longueur excessive.
- Réinstallez l'embout après l'ébavurage.
- Vérifiez que l'embout est bien serré.



ATTENTION !

Risque de blessures ou de dommages matériels

Il est possible que des vêtements ou des accessoires personnels limitent ou bloquent le fonctionnement du Chin Control.

- Vérifiez le câblage avant la première utilisation.
- Vérifiez qu'aucun vêtement ou accessoire ne se trouvera jamais dans le rayon d'action.



AVIS

Tout élément supplémentaire ne faisant pas partie du Chin Control peut l'endommager.

- Vous ne devez rien suspendre (vêtement ou accessoire par exemple) sur les parties du Chin Control.

Conduite

Ce joystick proportionnel exige une force inférieure à celle d'un joystick standard pour être dévié.

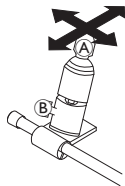

1. Déviez le joystick (A) en position neutre dans la direction souhaitée.



Le boulon à ailettes (B) vous permet de régler le joystick en fonction de vos besoins.



Pour plus d'informations sur la conduite, reportez-vous à la section 4.7 *Mode de conduite proportionnelle/à contact*, à la page 40.

Commande mentonnière manuelle

Basculement entre les cartes de fonction

Un commutateur Egg, utilisé pour les changements de fonction ou de profil, est monté par défaut sur l'appui-tête.

1. Appuyez brièvement sur le commutateur Egg pour changer de carte de fonction.
2. Appuyez longuement sur le commutateur Egg pour changer de profil.



Pour connaître les différences entre carte de fonction et profil, reportez-vous à la section 2.2.3 *Présentation des cartes de fonction utilisateur*, à la page 9.

Pour plus d'informations sur l'utilisation des fonctions d'assise électrique, reportez-vous à la section 4.15.1 *Par l'intermédiaire de cartes d'assise*, à la page 57.

Commande mentonnière électrique

Basculement entre les cartes de fonction

Par défaut, les boutons Piko sont montés sur la barre du menton.

1. Appuyez brièvement sur le bouton Piko noir (B) pour changer de carte de fonction.
2. Appuyez longuement sur le bouton Piko noir (B) pour changer de profil.

Mise en marche/arrêt du fauteuil roulant électrique

1. Appuyez sur le bouton Piko rouge (A) pour mettre le fauteuil roulant électrique sous tension/hors tension.

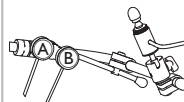

Commandes de déplacement vers l'intérieur/vers l'extérieur

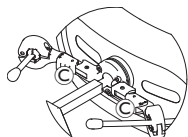

1. Appuyez sur le dispositif de blocage © (derrière l'appui-tête) et faites pivoter le joystick ou le commutateur ovoïde vers l'intérieur ou vers l'extérieur jusqu'au dé clic de mise en place.

Commandes de déplacement vers l'intérieur/vers l'extérieur

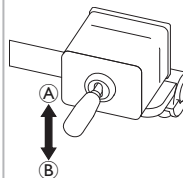

Le joystick de liaison contrôle le déplacement du Chin Control.

1. Déplacez le joystick de liaison dans la direction souhaitée jusqu'à ce que le Chin Control soit dans la position souhaitée.
haut (A)--> se déplace vers le haut et vers l'extérieur
bas (B)--> se déplace vers le bas et vers l'intérieur

4.20.2 Utilisation du joystick compact pédiatrique

4.20.3 Utilisation du joystick Micro Extremity Control



AVERTISSEMENT !

Risque de blessure grave voire mortelle

Les petites pièces desserrées peuvent entraîner un risque d'étouffement susceptible de provoquer des blessures graves voire mortelles.

- Ne retirez pas les petites pièces, sauf pour remplacer la molette du joystick.
- Ne laissez pas la molette du joystick retirée sans surveillance.
- Une surveillance étroite des enfants, animaux domestiques ou personnes dont les capacités physiques/mentales sont réduites est impérative.

Conduite



1. Déviez le joystick en position neutre dans la direction souhaitée.

Conduite



Ce joystick proportionnel n'exige qu'une force réduite pour être dévié.

1. Déviez le joystick en position neutre dans la direction souhaitée.



Pour plus d'informations sur la conduite, reportez-vous à la section 4.7 *Mode de conduite proportionnelle/à contact*, à la page 40.

Basculement entre les cartes de fonction

 Pour plus d'informations sur la modification des cartes de fonction, reportez-vous à la section 4.3 *Sélection des fonctions*, à la page 28.

 Pour connaître les différences entre carte de fonction et profil, reportez-vous à la section 2.2.3 *Présentation des cartes de fonction utilisateur*, à la page 9.
 Pour plus d'informations sur l'utilisation des fonctions d'assise électrique, reportez-vous à la section 4.15.1 *Par l'intermédiaire de cartes d'assise*, à la page 57.

4.20.4 Utilisation du joystick compact à commutateur simple

Conduite



1. Déviez le joystick en position neutre dans la direction souhaitée.

 Pour plus d'informations sur la conduite, reportez-vous à la section 4.7 *Mode de conduite proportionnelle/à contact*, à la page 40.

Basculement entre les cartes de fonction



1. Appuyez brièvement sur le joystick **A** pour changer de carte de fonction.
2. Appuyez longuement sur le joystick **A** pour changer de profil.

Basculement entre les cartes de fonction



1. Appuyez brièvement sur bouton du joystick **A** pour changer de carte de fonction.
2. Appuyez longuement sur le bouton du joystick **A** pour changer de profil.

 Pour connaître les différences entre carte de fonction et de profil, reportez-vous à la section 2.2.3 *Présentation des cartes de fonction utilisateur*, à la page 9.
 Pour plus d'informations sur l'utilisation des fonctions d'assise électrique, reportez-vous à la section 4.15.1 *Par l'intermédiaire de cartes d'assise*, à la page 57.

4.20.5 Utilisation du module Commande au souffle



ATTENTION !

Risque de blessures ou de dommages matériels

Un montage ou un entretien incorrects du module Commande au souffle, notamment de l'embout buccal et du tube respiratoire, sont susceptibles de provoquer des blessures ou des dommages matériels.

L'infiltration d'eau à l'intérieur du module d'interface Commande au souffle risque d'endommager l'appareil.

Des résidus excessifs de salive dans l'embout peuvent réduire les performances.

La présence d'obstructions, de bouchons de salive ou de fuites d'air dans le système peut entraîner un dysfonctionnement du module Commande au souffle.

- Vérifiez que les pièces mobiles du fauteuil roulant, notamment le mécanisme d'assise électrique, NE pincent PAS ou n'endommagent pas les tubes du module Commande au souffle.
- Un absorbeur de salive DOIT être installé pour réduire le risque de pénétration d'eau ou de salive dans le module d'interface Commande au souffle.
- Rincez l'embout et le tube respiratoire au moins deux fois par semaine à l'eau courante tiède. Après le nettoyage, désinfectez avec un produit pour bains de bouche.
- L'embout DOIT être complètement sec avant l'installation.
- Si le module Commande au souffle ne fonctionne pas correctement, recherchez la présence d'obstructions, de bouchons de salive ou de fuites d'air dans le système. Si nécessaire, remplacez l'embout, le tube respiratoire et l'absorbeur de salive.



Pour plus d'informations sur la maintenance et le nettoyage, voir *5 Maintenance, à la page 104*.



Le module Commande au souffle n'est pas la méthode de contrôle la plus maniable ni la plus intuitive et exige par conséquent beaucoup d'entraînement. Lors des premières séances, il est préférable de s'entraîner à l'extérieur dans une zone sans limitations, mais sécurisée. La présence d'une tierce-personne est également recommandée.

Conduite

Les cartes de fonction de conduite du module Commande au souffle sont préreçlées en mode de conduite verrouillée. Pour plus d'informations, reportez-vous à la section *4.9 Mode de conduite verrouillée, à la page 43*.

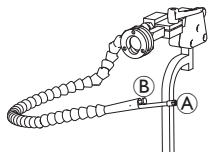

1. Soufflez fort dans l'embout (A) pour rouler en marche avant.
2. Aspirez fortement par l'embout pour rouler en marche arrière.
3. En mode de conduite verrouillée, soufflez fort dans l'embout pour tourner à droite.
4. En mode de conduite verrouillée, aspirez fortement par l'embout pour tourner à gauche.

 Pour plus d'informations sur l'étalonnage des demandes fortes et légères, voir le manuel de maintenance du système LiNX.

Arrêt

Un commutateur labial (B) est monté sur l'embout buccal. Il peut faire office d'interrupteur d'arrêt externe, en mode de conduite verrouillée. En mode de conduite verrouillée, vous n'avez pas besoin d'envoyer une demande de conduite en permanence, mais l'embout doit rester dans votre bouche. Dès que vous appuyez sur le commutateur labial pendant un déplacement, le fauteuil roulant s'arrête.

Basculement entre les cartes de fonction

Le commutateur labial peut également s'utiliser comme commutateur de fonction de mode.

 Pour connaître les différences entre carte de fonction et profil, reportez-vous à la section 2.2.3 *Présentation des cartes de fonction utilisateur*, à la page 9.

1. Arrêtez le fauteuil roulant.
2. Appuyez brièvement sur le commutateur labial pour changer de carte de fonction.
3. Appuyez longuement sur le commutateur labial pour changer de profil.

4.20.6 Utilisation du système de commande occipitale et au souffle



AVERTISSEMENT ! **Risque de blessure grave**

Les capteurs de proximité sont sensibles à l'eau. En présence d'une quantité suffisante d'eau à proximité des capteurs, ceux-ci risquent de s'activer et le fauteuil roulant électrique de se mettre à rouler involontairement.

- N'utilisez pas le système de commande occipitale avec les cheveux mouillés.
- N'utilisez pas le système de commande occipitale dans un environnement humide.
- N'utilisez pas le système de commande occipitale dans des situations où de l'eau pourrait se trouver à proximité des capteurs.

**AVERTISSEMENT !****Risque de blessure grave**

Les coussinets des capteurs sont à base de vinyle résistant à l'eau afin que l'eau s'écoule rapidement des coussinets avant l'activation des capteurs.

Si les coussinets des capteurs sont endommagés, de l'eau risque de s'infiltrer et le fauteuil roulant électrique peut commencer à se déplacer involontairement.

Si les coussinets des capteurs sont couverts par un matériau absorbant de l'eau, le fauteuil roulant électrique peut commencer à se déplacer involontairement.

- N'utilisez pas le système de commande occipitale si les coussinets des capteurs sont endommagés. Remplacez immédiatement les coussinets des capteurs.
- Ne couvrez les coussinets des capteurs avec aucun matériau.

**ATTENTION !****Risque de blessures ou de dommages matériels**

Un montage ou un entretien incorrects du module Commande au souffle, notamment de l'embout buccal et du tube respiratoire, sont susceptibles de provoquer des blessures ou des dommages matériels.

L'infiltration d'eau à l'intérieur du module d'interface Commande au souffle risque d'endommager l'appareil. Des résidus excessifs de salive dans l'embout peuvent réduire les performances. La présence d'obstructions, de bouchons de salive ou de fuites d'air dans le système peut entraîner un dysfonctionnement du module Commande au souffle.

- Vérifiez que les pièces mobiles du fauteuil roulant, notamment le mécanisme d'assise électrique, NE pincent PAS ou n'endommagent pas les tubes du module Commande au souffle.
- Un absorbeur de salive DOIT être installé pour réduire le risque de pénétration d'eau ou de salive dans le module d'interface Commande au souffle.
- Rincez l'embout et le tube respiratoire au moins deux fois par semaine à l'eau courante tiède. Après le nettoyage, désinfectez avec un produit pour bains de bouche.
- L'embout DOIT être complètement sec avant l'installation.
- Si le module Commande au souffle ne fonctionne pas correctement, recherchez la présence d'obstructions, de bouchons de salive ou de fuites d'air dans le système. Si nécessaire, remplacez l'embout, le tube respiratoire et l'absorbeur de salive.

 Pour plus d'informations sur la maintenance et le nettoyage, reportez-vous à la section 5 *Maintenance*, à la page 104.

 Le module Commande au souffle n'est pas la méthode de contrôle la plus maniable ni la plus intuitive et exige par conséquent beaucoup d'entraînement. Lors des premières séances, il est préférable de s'entraîner à l'extérieur dans une zone sans limitations, mais sécurisée. La présence d'une tierce-personne est également recommandée.

Des capteurs de proximité sont intégrés aux coussinets du système de commande occipitale. Ils vous permettent de diriger le fauteuil roulant dans la direction souhaitée avec le mouvement de votre tête. Ceci signifie que la tête n'a pas besoin de toucher les coussinets ni d'appuyer sur un commutateur pour activer la conduite. Si la tête se trouve à moins de 6 mm d'un capteur, celui-ci est activé et le fauteuil roulant commence à se déplacer.

Par défaut, le système de commande occipitale s'active à la mise sous tension du fauteuil roulant et se désactive à la mise hors tension du fauteuil.

 Notez qu'en cas de mise sous tension automatique avec le fauteuil roulant, votre tête doit se trouver à plus de 6 mm des capteurs de proximité, faute de quoi un avertissement OON de conduite s'affiche et empêche tout déplacement du fauteuil roulant. Pour plus d'informations sur la fonction OON, reportez-vous à la section 6.2 OON (« Out Of Neutral »), à la page 107.

Conduite

Ce module associe des commandes au souffle simples à des mouvements de la tête. Les virages à droite et à gauche sont contrôlés par les capteurs intégrés aux coussinets du système de commande occipitale.

Les cartes de fonction de conduite du module Commande au souffle sont pré-réglées en mode de conduite verrouillée. Pour plus d'informations, reportez-vous à la section 4.9 *Mode de conduite verrouillée*, à la page 43.

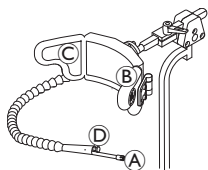

1. Soufflez dans l'embout **A** pour rouler en marche avant.
2. Aspirez par l'embout **A** pour rouler en marche arrière.
3. En mode de conduite verrouillée, activez le coussinet gauche **B** pour tourner à gauche.
4. En mode de conduite verrouillée, activez le coussinet droit **C** pour tourner à droite.

 Pour tourner, il suffit d'activer le coussinet gauche ou droit.

Arrêt

Un commutateur labial **D** est monté sur l'embout buccal. Il peut faire office d'interrupteur d'arrêt externe, en mode de conduite verrouillée. En mode de conduite verrouillée, vous n'avez pas besoin d'envoyer une demande de conduite en permanence, mais l'embout doit rester dans votre bouche. Dès que vous appuyez sur le commutateur labial pendant un déplacement, le fauteuil roulant s'arrête.

Basculement entre les cartes de fonction

Le commutateur labial peut également s'utiliser comme commutateur de fonction de mode.

 Pour connaître les différences entre carte de fonction et de profil, reportez-vous à la section 2.2.3 *Présentation des cartes de fonction utilisateur*, à la page 9.

1. Arrêtez le fauteuil roulant.
2. Appuyez brièvement sur le commutateur labial pour changer de carte de fonction.
3. Appuyez longuement sur le commutateur labial pour changer de profil.



Les fonctions d'assise peuvent uniquement être actionnées au moyen du coussinet droit ou gauche du système de commande occipitale.

4.20.7 Utilisation du système de commande occipitale



AVERTISSEMENT !

Risque de blessure grave

Les capteurs de proximité sont sensibles à l'eau. En présence d'une quantité suffisante d'eau à proximité des capteurs, ceux-ci risquent de s'activer et le fauteuil roulant électrique de se mettre à rouler involontairement.

- N'utilisez pas le système de commande occipitale avec les cheveux mouillés.
- N'utilisez pas le système de commande occipitale dans un environnement humide.
- N'utilisez pas le système de commande occipitale dans des situations où de l'eau pourrait se trouver à proximité des capteurs.



AVERTISSEMENT !

Risque de blessure grave

Les coussinets des capteurs sont à base de vinyle résistant à l'eau afin que l'eau s'écoule rapidement des coussinets avant l'activation des capteurs.

Si les coussinets des capteurs sont endommagés, de l'eau risque de s'infiltrer et le fauteuil roulant électrique peut commencer à se déplacer involontairement.

Si les coussinets des capteurs sont couverts par un matériau absorbant de l'eau, le fauteuil roulant électrique peut commencer à se déplacer involontairement.



- N'utilisez pas le système de commande occipitale si les coussinets des capteurs sont endommagés. Remplacez immédiatement les coussinets des capteurs.
- Ne couvrez les coussinets des capteurs avec aucun matériau.

Le système de commande occipitale fonctionne sur trois quadrants. Des capteurs de proximité sont intégrés aux coussinets du système de commande occipitale. Ils vous permettent de diriger le fauteuil roulant dans la direction souhaitée avec le mouvement de votre tête. Ceci signifie que la tête n'a pas besoin de toucher les coussinets ni d'appuyer sur un commutateur pour activer la conduite. Si la tête se trouve à moins de 6 mm d'un capteur, celui-ci est activé et le fauteuil roulant commence à se déplacer. Par défaut, le système de commande occipitale s'active à la mise sous tension du fauteuil roulant et se désactive à la mise hors tension du fauteuil.



Notez qu'en cas de mise sous tension automatique avec le fauteuil roulant, votre tête doit se trouver à plus de 6 mm des capteurs de proximité, faute de quoi un avertissement OON de conduite s'affiche et empêche tout déplacement du fauteuil roulant. Pour plus d'informations sur la fonction OON, reportez-vous à la section 6.2 OON (« Out Of Neutral »), à la page 107.

Conduite

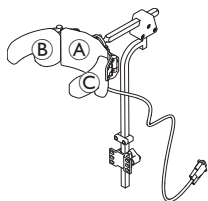

1. Activez la carte de fonction de conduite en marche avant.
Activez le coussinet central **A** pour rouler en marche avant.
2. Basculez sur la carte de fonction de conduite en marche arrière.
Activez le coussinet central **A** pour rouler en marche arrière.
3. Réactivez la carte de fonction de conduite en marche avant.
Activez simultanément le coussinet central **A** et le coussinet droit **B** pour prendre un virage à droite.
4. Activez simultanément le coussinet central **A** et le coussinet gauche **C** pour prendre un virage à gauche.

Les indicateurs de marche avant et de marche arrière s'affichent à l'écran.

Carte de fonction de conduite en marche avant Marche avant active Carte de fonction de conduite en marche arrière Marche arrière active

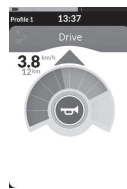
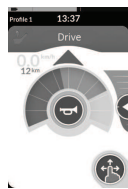

Pour tourner, il suffit d'activer le coussinet gauche ou droit.

Basculement entre les cartes de fonction

 Pour connaître les différences entre carte de fonction et profil, reportez-vous à la section 2.2.3 *Présentation des cartes de fonction utilisateur*, à la page 9.

1. Appuyez brièvement sur le commutateur de mode pour changer de carte de fonction.
2. Appuyez longuement sur le commutateur de mode pour changer de profil.



Les fonctions d'assise peuvent uniquement être actionnées au moyen du coussinet droit ou gauche du système de commande occipitale.

4.20.8 Utilisation du système à quatre commutateurs de proximité



AVERTISSEMENT !

Risque de blessure grave

Les capteurs de proximité sont sensibles à l'eau. En présence d'une quantité suffisante d'eau à proximité des capteurs, ceux-ci risquent de s'activer et le fauteuil roulant électrique de se mettre à rouler involontairement.

- N'utilisez pas le système à quatre commutateurs de proximité dans un environnement humide.
- N'utilisez pas le système à quatre commutateurs de proximité dans des situations où de l'eau pourrait se trouver à proximité des capteurs.

Le système à quatre commutateurs de proximité fonctionne sur trois quadrants. Il comporte quatre capteurs de proximité qui permettent de manœuvrer un fauteuil roulant électrique ou de changer de carte de fonction. Les capteurs s'activent dès qu'une entrée se trouve à moins de 6 mm des capteurs.

Par défaut, les capteurs s'activent à la mise sous tension du fauteuil roulant et se désactivent à la mise hors tension du fauteuil.

 Notez qu'en cas de mise sous tension automatique avec le fauteuil roulant, vous ne devez pas couvrir les capteurs de proximité, faute de quoi un avertissement de conduite OON s'affiche et empêche tout déplacement du fauteuil roulant. Pour plus d'informations sur la fonction OON, reportez-vous à la section 6.2 OON (« Out Of Neutral »), à la page 107.

 L'image ci-dessous donne un exemple de configuration en combinaison avec un plateau Eclipse. Pour une configuration individuelle, contactez votre fournisseur.

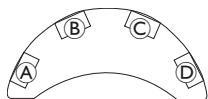

1. Couvrez le capteur **B** pour vous déplacer en marche avant.
2. Pour vous déplacer en marche arrière, couvrez le capteur **D** pour changer de direction.
Couvrez le capteur **B** pour vous déplacer en marche arrière.
3. Couvrez les capteurs **A** et **B** pour prendre un virage à gauche.
4. Couvrez les capteurs **C** et **B** pour prendre un virage à droite.
5. Couvrez le capteur **D** pour changer de carte de fonction.

Les indicateurs de marche avant et de marche arrière s'affichent à l'écran.

Carte de fonction de conduite en marche avant Marche avant active Carte de fonction de conduite en marche arrière Marche arrière active

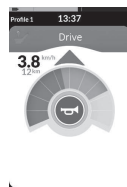
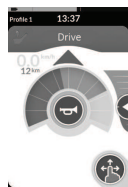

 Pour tourner, il suffit de couvrir les capteurs **A** ou **C**.

4.20.9 Utilisation de l'interrupteur d'arrêt du manipulateur

L'interrupteur d'arrêt du manipulateur permet d'arrêter un fauteuil roulant à une distance d'environ six mètres (20 pieds).



1. Appuyez sur le bouton STOP **A** pour arrêter le fauteuil roulant.
 2. Appuyez sur le bouton GO **B** pour que le fauteuil roulant recommence à se déplacer.
-  Si vous perdez le manipulateur et ne pouvez plus manœuvrer le fauteuil roulant, débranchez la fiche jack du boîtier de l'interrupteur d'arrêt du manipulateur sur le module d'alimentation.

4.20.10 Utilisation de l'émulateur de souris sans fil





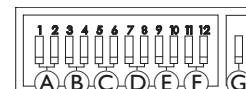













1. Activez le Bluetooth sur votre boîtier proton en appuyant sur un interrupteur externe jusqu'à ce qu'un long bip se fasse entendre.
2. Connectez l'émulateur de souris sans fil à votre ordinateur via le port USB.
3. L'émulateur de souris et la commande occipitale se connectent automatiquement.
4. La configuration par défaut est :

- Coussin dorsal :
La souris se déplace de haut en bas
- Coussin droit :
La souris se déplace vers la gauche et la droite
- Coussin gauche :
sélectionner



Le déplacement et le comportement de la souris peuvent être modifiés via les commutateurs à l'arrière de l'émulateur de souris sans fil.

Ⓐ	Interrupteur DIP 1 et 2 : mouvement initial de la souris			
	lent	moyen lent	moyen rapide	rapide
C'est une vitesse plus lente initialement pour un ciblage précis. Elle doit être réglée et utilisée conjointement au délai du curseur pour permettre à l'utilisateur de déplacer la souris lentement au début, puis d'aller plus vite après un certains temps pour un déplacement efficace dans l'écran.				
Ⓑ	Interrupteurs DIP 3 et 4 : vitesse maximale du curseur ou de la souris			
	désactivé	base x 2	base x 4	base x 8
Ce paramètre contrôle la vitesse maximale du curseur et correspond à la vitesse atteinte par la souris après la vitesse initiale. Remarque : la vitesse de base doit être réglée dans l'écran de contrôle des paramètres de la souris de l'ordinateur.				

©	Interrupteurs DIP 5 et 6 : délai du curseur			
	 désactivé	 1,0 s	 2,0 s	 4,0 s
Correspond à la durée initiale pendant laquelle il faut rester appuyé sur le commutateur pour que la souris accélère. Ce réglage doit être utilisé avec les paramètres de déplacement initial de la souris et de vitesse maximale du curseur.				
D	Interrupteurs DIP 7 et 8 : délai de commutation			
	 désactivé	 0,5 s	 1,0 s	 2,0 s
Ce paramètre contrôle la durée d'activation des commutateurs directionnels avant le déplacement du curseur. Il permet d'éviter la fermeture involontaire des commutateurs. Remarque : ce paramètre s'applique uniquement aux commutateurs directionnels.				
E	Interrupteurs DIP 9 et 10 : délai de verrouillage			
	 désactivé	 1,0 s	 2,0 s	 4,0 s
Ce paramètre contrôle la durée d'appui sur le commutateur clic gauche et clic droit avant son verrouillage. Lorsque le verrouillage n'est plus nécessaire, appuyez à nouveau sur le commutateur clic droit ou clic gauche pendant la même durée pour désactiver le verrouillage.				
F	Interrupteurs DIP 11 et 12 : options de déplacement du curseur			
	 3 commutateurs	 4 commutateurs	 4 commutateurs	 5 commutateurs
Les commutateurs 11 et 12 doivent être en position BAS lors de leur utilisation avec la commande occipitale pour émulation de souris à 3 boutons.				
G	 Arrêt	 Marche		
	Arrêt : vitesse d'origine de la souris ; convient mieux aux PC. Marche : augmente la vitesse de la souris d'1/3 ; convient mieux aux MAC.			

Les chiffres 0 à 6 décrivent l'action que la souris doit effectuer.

Les lettres A à F décrivent la direction de la commande qui conduit à l'action de la souris.

	Numéro	Action de la souris		Direction de la commande	Action de la souris
	0	Aucune modification	Ⓐ	Reverse (Arrière)	Aucune modification
	1	Bas	Ⓑ	Left (Gauche)	Direction gauche et droite de la souris
	2	Left (Gauche)	Ⓒ	Right (Droite)	Direction haut et bas de la souris
	3	Right (Droite)	Ⓓ	Forward (Avant)	Clic gauche
	4	Haut	Ⓔ	Clic gauche	Aucune modification
	5	Clic droit	Ⓕ	Clic droit	Aucune modification
	6	Clic gauche			

Les réglages suivants ne sont que des exemples et peuvent être adaptés à vos besoins par votre fournisseur.

Il n'est pas possible de dupliquer la direction de la commande/l'action de la souris (0–6) sur deux commutateurs, à l'exception du zéro.

4.21 Désactivation du Bluetooth

Il est possible de désactiver la fonctionnalité Bluetooth intégrée à la mise sous tension du système.



1. Appuyez sur la touche MARCHE/ARRÊT et maintenez-la enfoncée pendant plus de trois secondes.

La fonctionnalité Bluetooth désactivée est indiquée par une icône dans la barre d'état et la DEL d'état à l'intérieur de la touche MARCHE/ARRÊT clignote pendant six secondes.

La fonctionnalité Bluetooth est réactivée à la remise sous tension suivante du système.

4.22 Charge des batteries



AVERTISSEMENT !

Risque de dommage matériel ou de blessure grave, voire mortelle

L'acheminement inadéquat des cordons du chargeur présente un risque de basculement, d'enchevêtrement ou de strangulation susceptible de provoquer des dommages matériels ou des blessures graves, voire mortelles.

- Vérifiez que tous les cordons du chargeur sont correctement installés et fixés.
- Une attention et une surveillance étroites s'imposent lorsque le fauteuil roulant est chargé à proximité d'enfants, d'animaux domestiques ou de personnes dont les capacités physiques/mentales sont réduites.



Si le fauteuil roulant n'a pas été utilisé depuis plus de 24 heures, veuillez l'éteindre, puis le rallumer avant de procéder au chargement. La jauge de batterie améliorée sera ainsi en mesure d'enregistrer la charge et de relever des valeurs exactes lors de l'utilisation du fauteuil roulant.

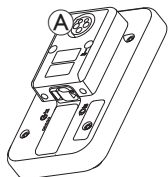

1. Branchez le chargeur de batterie dans la prise du chargeur **A** du manipulateur.

Si le manipulateur est sous tension, la jauge de la batterie indique que le système est connecté au chargeur en affichant une séquence de charge suivie de l'état de charge approximatif de la batterie.



La barre de la batterie s'affiche en rouge lorsque la charge est < 20 %



La barre de la batterie s'affiche en orange lorsque la charge est comprise entre 20 % et 60 %



La barre de la batterie s'affiche en vert lorsque la charge est comprise entre 60 % et 100 %

Synchronisation de la batterie



Batteries NEUVES uniquement — Le fauteuil roulant doit être sous tension pendant le chargement pour que les niveaux de charge exacts de la batterie s'affichent sur le manipulateur. Les batteries neuves doivent être complètement chargées. La procédure de synchronisation des batteries DOIT être effectuée dans les 24 heures qui suivent la mise sous tension du fauteuil roulant. La procédure de synchronisation des batteries est décrite dans le manuel de maintenance LiNX et doit être effectuée par un revendeur ou un technicien qualifié.

4.22.1 Alarmes de batterie

Trois alarmes de batterie s'affichent sur le côté droit de la barre d'état :

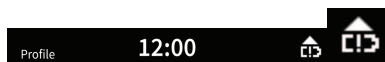

Surtension

S'affiche si les batteries sont surchargées. Débranchez immédiatement le chargeur de batterie.

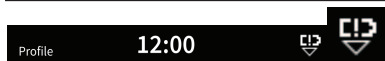

Tension basse

S'affiche si les batteries sont vides. Coupez l'alimentation du fauteuil roulant et chargez immédiatement les batteries.

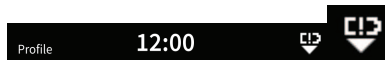

Décharge profonde

S'affiche si la tension de la batterie chute en-dessous de la tension de coupure. Cette alarme indique que la batterie est vide et que toute décharge supplémentaire risquerait de l'endommager. Le klaxon retentit également toutes les dix secondes pendant la durée de l'état de décharge profonde. Coupez l'alimentation du fauteuil roulant et chargez immédiatement les batteries.

4.23 Utilisation du chargeur USB



ATTENTION !

Risque de blessure

L'utilisation d'un téléphone mobile en même temps que le fauteuil roulant électrique risque de provoquer des accidents susceptibles d'entraîner des blessures ou des dommages matériels.

- N'utilisez de téléphone mobile qu'en mode mains libres lors de la conduite du fauteuil roulant électrique.



AVIS !

Manipulez le chargeur USB avec précaution pour éviter de l'endommager.

- Assurez-vous que le chargeur USB reste toujours sec. Si le chargeur USB est mouillé, laissez-le sécher avant de l'utiliser.
- N'utilisez pas et ne rangez pas le chargeur USB dans des zones poussiéreuses ou sales.
- N'insérez pas d'objets pointus dans les ports USB.

Le chargeur USB vous permet de charger la batterie de votre téléphone mobile ou autre appareil compatible lorsque vous n'avez pas accès à une source d'alimentation standard. Les deux ports USB peuvent être utilisés simultanément et le courant de charge de chaque port USB peut aller jusqu'à 1 A.

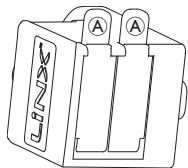

1. Ouvrez le volet Ⓐ.
2. Connectez l'appareil au moyen du port USB.



Fermez le volet en place lorsque les ports USB ne sont pas utilisés.



L'utilisation du chargeur USB influe sur l'autonomie du fauteuil roulant électrique. Pour plus d'informations sur l'autonomie, reportez-vous au chapitre Caractéristiques techniques du manuel d'utilisation de votre fauteuil roulant électrique.

5 Maintenance

! AVIS !

Si la commande au soufflé est mal installée ou si la maintenance n'est pas appropriée, l'eau ou la salive risquent d'endommager le module de commande.

- L'embout et le tube respiratoire DOIVENT être complètement secs avant l'installation.

5.1 Remplacement de l'embout

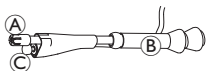

1. Retirez l'embout **A** du col de cygne **B**.
Veillez à laisser le commutateur labial **C** dans le manchon rétractable, abritant à la fois le commutateur labial et l'embout.
2. Mettez en place un nouvel embout.

5.2 Remplacement de l'absorbeur de salive

! AVIS !

Si l'absorbeur de salive est installé à l'envers, le module de commande risque d'être endommagé par l'eau ou la salive.

- Veillez à mettre en place l'absorbeur de salive dans le bon sens.
- Un absorbeur de salive DOIT être installé pour réduire le risque de pénétration d'eau ou de salive dans le module de commande.

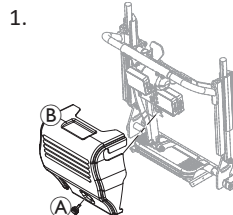

1.

Retirez la vis/la vis à molette **A** et le carénage du dossier **B**.

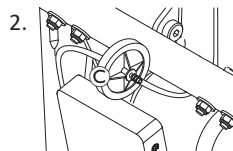

2.

Retirez l'absorbeur de salive **C** du tube.

3. Mettez en place un absorbeur de salive neuf, la mention *INLET* étant orientée vers le module de commande.

5.3 Nettoyage de la commande au souffle

Il est conseillé de procéder à un nettoyage au moins deux fois par semaine.

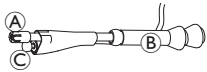

1. Retirez l'embout **A** et le commutateur labial **C** du col de cygne **B**.
2. Retirez le tube respiratoire de l'absorbeur de salive, reportez-vous à la section *5.2 Remplacement de l'absorbeur de salive*, à la page 104.
3. Positionnez un récipient sous le tube respiratoire pour collecter l'eau et rincez.
4. Rincez l'embout et le tube respiratoire à l'eau courante tiède.
5. Rincez avec un produit pour bains de bouche pour désinfecter.
6. Laissez sécher complètement avant l'installation.
7. Mettez en place l'embout, le commutateur labial et le tube respiratoire.

6 Dépannage

6.1 Diagnostic des anomalies

Si le système électronique signale un dysfonctionnement, reportez-vous au guide suivant pour localiser l'erreur.



Avant tout diagnostic, assurez-vous que le système électronique de commande est sous tension.

Si l'écran d'état est éteint :

- Assurez-vous que le système électronique de commande est sous tension.
- Vérifiez que tous les câbles sont bien branchés.
- Assurez-vous que les batteries ne sont pas déchargées.

Si un code d'erreur s'affiche sur l'écran d'état :

- Passez à la section suivante.

6.1.1 Codes d'erreur et codes de diagnostic







En présence d'une anomalie du système à la mise sous tension, une icône d'anomalie  s'affiche dans la barre d'état. Le nombre à l'intérieur du triangle indique le type d'anomalie.





Parallèlement, la DEL d'état clignote en rouge à l'intérieur de la touche MARCHE/ARRÊT. Le nombre de clignotements est identique à celui de la barre d'état.

Le tableau ci-après donne une description de l'anomalie et propose quelques mesures à appliquer afin de rectifier le problème. Les actions ne sont pas répertoriées par ordre de priorité et ne sont que des suggestions,

l'objectif étant que l'une de ces suggestions vous aide à résoudre le problème. En cas de doute, contactez votre fournisseur.

Icône d'anomalie	Description de l'anomalie	Action possible
	Défaut manipulateur	<ul style="list-style-type: none"> • Vérifiez les câbles et les connecteurs. • Contactez votre fournisseur.
	Erreur de réseau ou de configuration	<ul style="list-style-type: none"> • Vérifiez les câbles et les connecteurs. • Rechargez les batteries. • Vérifiez le chargeur. • Contactez votre fournisseur.
	Défaut moteur 1 ¹	<ul style="list-style-type: none"> • Vérifiez les câbles et les connecteurs. • Contactez votre fournisseur.
	Défaut moteur 2 ¹	

Icône d'anomalie	Description de l'anomalie	Action possible
	Panne du frein magnétique gauche	<ul style="list-style-type: none"> • Vérifiez les câbles et les connecteurs. • Vérifiez si le frein magnétique est embrayé. • Reportez-vous au chapitre « Conduite du fauteuil roulant électrique en mode roue libre » du manuel d'utilisation de votre fauteuil roulant. • Contactez votre fournisseur.
	Panne du frein magnétique droit	
	Défaut module (autre que module de manipulateur)	<ul style="list-style-type: none"> • Vérifiez les câbles et les connecteurs. • Vérifiez les modules. • Rechargez les batteries. • Si le fauteuil s'est bloqué, contournez ou retirez l'obstacle. • Contactez votre fournisseur.

¹ Configuration des moteurs en fonction du modèle de fauteuil roulant

6.2 OON (« Out Of Neutral »)

OON (« Out of neutral ») est une fonction de sécurité qui empêche toute mise en œuvre accidentelle des fonctions du fauteuil roulant électrique lorsque l'entrée principale du système n'est pas en position neutre.

Avec les joysticks proportionnels, une position est non neutre lorsque le joystick est en dehors ou supérieur à la fenêtre neutre. Avec les joysticks discrets (de commutation), une position est non neutre lorsque le joystick est en dehors ou supérieur au seuil de contact. Avec les interrupteurs, la position est non neutre lorsqu'un ou plusieurs commutateurs sont activés.

Une indication OON s'affiche lorsque l'entrée principale n'est pas en position neutre et que l'un des événements suivants se produit :

- à la mise sous tension du système,
- après un changement de fonction,
- lorsque le système sort d'un état de blocage ou de verrouillage de la conduite,
- à la sortie du menu des paramètres,
- à la sortie de la navigation indirecte,
- à la sortie du mode Pause ou
- lors de la remise en direct.



L'activation de l'OOO est légèrement différente entre une fonction de conduite et une autre fonction pour les quadrants qui n'ont pas de sortie programmée.

- Pour les autres fonctions que celles de conduite, telles que l'assise, l'OOO n'est pas activé si l'entrée principale est en position non neutre dans un quadrant, qui n'a pas été programmée pour une sortie. Ceci est particulièrement utile, par exemple, pour les utilisateurs du système de commande occipitale qui ne disposent que des coussinets gauche et droit programmés pour la sortie, ce qui permet de reposer la tête sur le coussinet central sans activer un OOO.
- Pour les fonctions de conduite, quelle que soit la programmation des quadrants, l'OOO est toujours activé lorsque l'entrée principale est non neutre lors de la mise sous tension ou de la sortie du mode veille.

Avertissement de conduite OOO



Pendant un avertissement de conduite OOO, la mention OOO s'affiche et le fauteuil roulant ne se déplace pas. Si la commande principale revient en position neutre, l'avertissement disparaît et le fauteuil roulant se déplace normalement.

Avertissement d'assise OOO

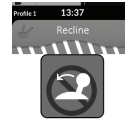

Pendant un avertissement d'assise OOO, la mention OOO s'affiche et les mouvements d'assise ne fonctionnent pas. Si la commande principale revient en position neutre, l'avertissement disparaît et les mouvements d'assise fonctionnent normalement.



Avertissement d'OOO utilitaire



Pendant un avertissement d'OOO utilitaire, la mention OOO s'affiche et les fonctions utilitaires ne fonctionnent pas. Si la commande principale revient en position neutre, l'avertissement disparaît et les fonctions utilitaires fonctionnent normalement.

7 Caractéristiques techniques

7.1 Spécifications techniques

Caractéristiques mécaniques	
Conditions d'humidité et lieux d'utilisation et de stockage autorisés	
Plage de températures de fonctionnement conformément à la norme ISO 7176-9 :	<ul style="list-style-type: none"> • -25 ... +50 °C
Température de stockage recommandée :	<ul style="list-style-type: none"> • 15 °C
Plage de températures de stockage conformément à la norme ISO 7176-9 :	<ul style="list-style-type: none"> • -40 ... +65 °C
Taux d'humidité en fonctionnement conformément à la norme ISO 7176-9 :	<ul style="list-style-type: none"> • 0 ... 90 % HR
Degré de protection :	<ul style="list-style-type: none"> • IPX4¹

¹ La classification IPX4 signifie que le système électrique est protégé contre les projections d'eau.

Forces de fonctionnement	
Bouton d'alimentation	<ul style="list-style-type: none"> • 2,5 N

Caractéristiques électriques				
Paramètre	Min.	Nominal	Température	Units (Unités)
Tension de fonctionnement (tension batterie)	<ul style="list-style-type: none"> • 17 	<ul style="list-style-type: none"> • 24 	<ul style="list-style-type: none"> • 34 	<ul style="list-style-type: none"> • V
Courant déwatté	-	<ul style="list-style-type: none"> • 70 	-	<ul style="list-style-type: none"> • mA à 24 V
Courant de repos (hors tension)	-	-	<ul style="list-style-type: none"> • 0,23 	<ul style="list-style-type: none"> • mA à 24 V

**Belgium & Luxembourg:**

Invacare nv
Autobaan 22
B-8210 Loppem
Tel: (32) (0)50 83 10 10
Fax: (32) (0)50 83 10 11
marketingbelgium@invacare.com
www.invacare.be

Canada:

Invacare Canada LP
c/o Motion Concepts Canada
84 Citation Drive Unit 11
Concord, Ontario L4K 3C1

France:

Invacare Poirier SAS
Route de St Roch
F-37230 Fondettes
Tel: (33) (0)2 47 62 64 66
contactfr@invacare.com
www.invacare.fr

Schweiz / Suisse / Svizzera:

Invacare AG
Neuhofweg 51
CH-4147 Aesch BL
Tel: (41) (0)61 487 70 80
Fax: (41) (0)61 488 19 10
switzerland@invacare.com
www.invacare.ch

**FR**

Cet appareil,
ses accessoires,
cordons et batteries
se recyclent

REPRISE
À LA LIVRAISON

OU

À DÉPOSER
EN MAGASIN

OU

À DÉPOSER
EN DÉCHÈTERIE

Points de collecte sur www.quefairedemesdechets.fr
Privilégiez la réparation ou le don de votre appareil !

UKRP

Invacare UK Operations Limited
Unit 4, Pencoed Technology Park, Pencoed
Bridgend CF35 5AQ
UK

1640754-K 2024-10-15

**Making Life's Experiences Possible®****Yes, you can.®**