

Invacare® Action 2 NG

it Carrozzina manuale

Manuale d'uso

Il presente manuale DEVE essere consegnato all'operatore del prodotto.

PRIMA di utilizzare il prodotto, È NECESSARIO leggere il presente manuale e conservarlo per poterlo consultare in futuro.



*Yes, you can.*

---

# Indice

---

<b>1</b>	<b>Informazioni generali</b>	<b>4</b>
1.1	Introduzione	4
1.2	Simboli in questo documento	4
1.2.1	Altri simboli	5
1.3	Informazioni sulla garanzia	5
1.4	Limiti di responsabilità	5
1.5	Conformità	5
1.5.1	Norme specifiche di prodotto	6
1.6	Durata	6
<b>2</b>	<b>Sicurezza</b>	<b>7</b>
2.1	Informazioni per la sicurezza	7
2.2	Dispositivi di sicurezza	10
2.3	Etichette e simboli sul prodotto	11
<b>3</b>	<b>Panoramica del prodotto</b>	<b>13</b>
3.1	Descrizione del prodotto	13
3.2	Uso previsto	13
3.3	Componenti principali della carrozzina	14
3.4	Freni di stazionamento	14
3.5	Schienale	15
3.5.1	Rivestimento dello schienale standard	16
3.5.2	Altezza del rivestimento dello schienale	16
3.5.3	Schienale fisso	16
3.5.4	Ripiegamento dello schienale	16
3.5.5	Schienale reclinabile	17
3.6	Tube tensore dello schienale	18
3.7	Maniglie di spinta	19
3.8	Braccioli	20
3.8.1	Bracciolo rimovibile regolabile in altezza	20
3.8.2	Bracciolo, pieghevole e amovibile	21
3.9	Poggiagambe	21
3.9.1	Poggiagambe basculanti	22
3.9.2	Poggiagambe basculanti ad angolazione regolabile	22
3.10	Dispositivo antiribaltamento	24
3.11	Cuscino imbottito del sedile	26
<b>4</b>	<b>Opzioni</b>	<b>27</b>
4.1	Versione leggera antibarriera	27
4.2	Cintura di mantenimento della postura	31
4.3	Poggiatesta	33
4.4	Staffa di ribaltamento	33
4.5	Vassoio	34
4.6	Asta portaflebo	35
4.7	Illuminazione passiva	35
4.8	Portabastone	35
<b>5</b>	<b>Configurazione</b>	<b>36</b>
5.1	Informazioni per la sicurezza	36
5.2	Controllo per la consegna	36

© 2024 Invacare Corporation

Tutti i diritti riservati. È proibita la riproduzione, la duplicazione o la modifica parziale o completa, salvo previa autorizzazione scritta da parte di Invacare. I marchi sono contrassegnati da ™ e ®. Tutti i marchi sono di proprietà o licenza di Invacare Corporation o di sue affiliate, salvo indicazione contraria.

Making Life's Experiences Possible è un marchio registrato negli Stati Uniti.

<b>6</b>	<b>Utilizzo della carrozzina</b>	<b>37</b>	<b>11</b>	<b>Dati tecnici</b>	<b>62</b>
6.1	Informazioni per la sicurezza	37	11.1	Dimensioni e peso	62
6.2	Frenata durante l'utilizzo	37	11.2	Peso massimo delle parti rimovibili	65
6.3	Spostamento sulla/dalla carrozzina	39	11.3	Pneumatici	65
6.4	Guida e sterzata della carrozzina	40	11.4	Materiali	66
6.5	Salita e discesa su/da gradini e cordoli	41	11.5	Condizioni ambientali	66
6.6	Salita e discesa di scale	42			
6.7	Affrontare rampe e terreni in pendenza	43			
6.8	Stabilità ed equilibrio da seduti	44			
<b>7</b>	<b>Trasporto</b>	<b>46</b>			
7.1	Informazioni per la sicurezza	46			
7.2	Chiusura e apertura della carrozzina	46			
7.3	Sollevamento della carrozzina	47			
7.4	Smontaggio e montaggio delle ruote posteriori	47			
7.5	Trasporto della carrozzina manuale senza occupante	48			
7.6	Trasporto della carrozzina occupata all'interno di un veicolo	48			
<b>8</b>	<b>Manutenzione</b>	<b>54</b>			
8.1	Informazioni per la sicurezza	54			
8.2	Programma di manutenzione	54			
8.3	Pulizia e disinfezione	57			
8.3.1	Informazioni generali sulla sicurezza	57			
8.3.2	Intervalli di pulizia	58			
8.3.3	Disinfezione	58			
<b>9</b>	<b>Guida alla soluzione dei problemi</b>	<b>59</b>			
9.1	Informazioni per la sicurezza	59			
9.2	Identificazione e riparazione dei guasti	59			
<b>10</b>	<b>Dopo l'uso</b>	<b>61</b>			
10.1	Conservazione	61			
10.2	Smaltimento	61			
10.3	Ricondizionamento	61			

---

# 1 Informazioni generali

---

## 1.1 Introduzione

Il presente manuale d'uso contiene informazioni importanti sull'utilizzo del prodotto. Per garantire la sicurezza di utilizzo del prodotto, leggere attentamente il manuale d'uso e seguire le istruzioni di sicurezza.

Utilizzare questo prodotto solo se è stato letto e compreso il presente manuale. Richiedere un ulteriore consiglio da parte di un operatore sanitario che ha familiarità con le proprie condizioni mediche e chiarire tutte le domande riguardanti l'uso corretto e la regolazione necessaria con il personale medico.

Si noti che alcune sezioni contenute nel presente documento potrebbero non riguardare il proprio prodotto, in quanto il presente documento si applica a tutti i modelli disponibili (alla data di stampa). Se non specificato diversamente, ogni sezione del presente documento si riferisce a tutti i modelli del prodotto. I modelli e le configurazioni disponibili nel proprio paese sono riportati nei documenti di vendita specifici per paese. Invacare si riserva il diritto di modificare le specifiche del prodotto senza ulteriore preavviso.

Le versioni precedenti del prodotto non possono essere descritte nell'attuale revisione del presente manuale. Per l'assistenza, contattare Invacare.

Prima di leggere il presente documento, verificare di essere in possesso dell'ultima versione, disponibile in formato PDF sul sito web Invacare.

Se si ritiene che la dimensione dei caratteri nella versione cartacea del documento sia di difficile lettura, è possibile scaricare dal sito web la versione in formato PDF. Il PDF può essere ingrandito sullo schermo in modo da ottenere una dimensione dei caratteri più facile da leggere.

Per ulteriori informazioni sul prodotto, ad esempio le note sulla sicurezza del prodotto e i richiami di prodotti, si prega di contattare il proprio distributore Invacare. Vedere gli indirizzi alla fine del presente documento.

In caso di incidente grave relativo al prodotto, è necessario informare il produttore e l'autorità competente nel proprio paese.

## 1.2 Simboli in questo documento

In questo documento tutte quelle situazioni non sicure o pericolose che possono portare a lesioni alle persone o danni ai materiali sono evidenziate mediante simboli e avvertimenti. Qui di seguito sono riportate le spiegazioni di tutti i possibili avvertimenti.

**AVVERTENZA!**

Indica una situazione pericolosa che, se non evitata, potrebbe essere causa di morte o lesioni gravi.

**ATTENZIONE**

Indica una situazione pericolosa che, se non evitata, potrebbe essere causa di lesioni minori o leggere.

**AVVISO**

Situazione pericolosa che, se non evitata, potrebbe essere causa di danni al prodotto.

**Consigli e raccomandazioni**

Indica consigli utili, raccomandazioni e informazioni per un uso efficace e senza inconvenienti.

**1.2.1 Altri simboli**

Non applicabile per tutti i manuali



Responsabile per il Regno Unito

Indica se un prodotto non è fabbricato nel Regno Unito.



Triman

Indica norme relative al riciclaggio e alla raccolta differenziata (solo per la Francia).

**1.3 Informazioni sulla garanzia**

Forniamo la garanzia fabbricante per il prodotto conformemente ai nostri Termini e condizioni generali di vendita applicabili nei rispettivi Paesi.

La garanzia può essere fatta valere solo attraverso il fornitore presso il quale è stato acquistato il prodotto.

**1.4 Limiti di responsabilità**

Invocare non si assume alcuna responsabilità per danni derivanti da:

- Non conformità con il manuale d'uso
- Utilizzo non corretto
- Consumo e usura naturali
- Montaggio o allestimento non corretti da parte dell'acquirente o di terzi
- Modifiche tecniche
- Modifiche non autorizzate e/o utilizzo di pezzi di ricambio non adatti

**1.5 Conformità**

La qualità è fondamentale per l'azienda, che opera nel rispetto e nell'ambito della norma ISO 13485. Il prodotto è dotato di marchio CE, in conformità alla normativa 2017/745 concernente i dispositivi medici di classe I.

## Action 2 NG

Questo prodotto reca il marchio UKCA, conformemente alla norma MDR 2002 Parte 2 (e successive modifiche), Classe I, del Regno Unito.

Lavoriamo costantemente per garantire che l'impatto ambientale dell'azienda a livello locale e globale sia ridotto al minimo.

Garantiamo di utilizzare esclusivamente materiali e componenti conformi alla direttiva REACH.

### **1.5.1 Norme specifiche di prodotto**

La carrozzina è stata testata in conformità alla norma EN 12183. Comprende i test per l'infiammabilità. Per ulteriori informazioni sulle norme e sulle disposizioni locali, contattare il rappresentante locale Invacare. Vedere gli indirizzi alla fine del presente documento.

## **1.6 Durata**

La durata prevista per questo prodotto è di cinque anni, a condizione che sia utilizzato quotidianamente e in conformità alle istruzioni per la sicurezza, secondo gli intervalli di manutenzione e l'uso corretto del prodotto come indicato nel presente manuale. La durata effettiva può variare a seconda della frequenza e dell'intensità d'uso.

## 2 Sicurezza

### 2.1 Informazioni per la sicurezza

Questa sezione contiene importanti informazioni di sicurezza per la protezione dell'occupante della carrozzina e dell'assistente e per un utilizzo in sicurezza e senza problemi della carrozzina.



#### **ATTENZIONE!**

##### **Rischio di incidenti e lesioni gravi**

Se la carrozzina non è regolata in modo corretto, possono verificarsi incidenti con conseguenti lesioni gravi.

- Contattare il fornitore della carrozzina affinché un tecnico qualificato effettui le regolazioni necessarie.



Invacare si aspetta che il tecnico qualificato abbia familiarità con il prodotto, buone conoscenze tecniche tali da comprendere e seguire i vari passaggi delle istruzioni descritte in questo manuale e dotato di strumenti adeguati.



#### **ATTENZIONE!**

##### **Rischio di ribaltamento**

La posizione longitudinale dell'asse delle ruote posteriori della carrozzina rispetto alla posizione dello schienale può influenzarne la stabilità.

- La posizione in avanti rende la carrozzina meno stabile e aumenta il rischio di ribaltamento all'indietro, ma migliora la manovrabilità grazie a una migliore posizione di impugnatura dell'anello corrimano e a un raggio di sterzata corto.
- Al contrario, spostando l'asse delle ruote posteriori all'indietro, la carrozzina è più stabile e si inclina meno facilmente, ma la sua manovrabilità è ridotta.
- A seconda delle capacità dell'occupante e dei suoi limiti di sicurezza specifici, la diminuzione della stabilità può essere compensata installando un dispositivo antiribaltamento.



**ATTENZIONE!**

**Rischio di inclinazione**

La posizione dell'asse delle ruote posteriori e l'inclinazione dello schienale della carrozzina sono due delle regolazioni principali che possono influire sulla stabilità.

- Le modifiche della posizione delle ruote posteriori/anteriori e/o delle regolazioni delle forcelle di inclinazione devono essere eseguite esclusivamente da un tecnico qualificato dopo la valutazione del proprio operatore sanitario.



**ATTENZIONE!**

**Rischio di ribaltamento**

Carichi aggiuntivi (zaini o simili) sospesi alle strutture di supporto posteriori della carrozzina possono influire sulla sua stabilità posteriore. Ciò può provocare il ribaltamento all'indietro della carrozzina ed è causa di lesioni.

- Cercare di evitare di collocare carichi aggiuntivi nella parte posteriore della carrozzina.
- Raccomandiamo vivamente di utilizzare un dispositivo antiribaltamento (disponibile come opzione) quando si appendono carichi aggiuntivi alle strutture di supporto posteriori.



**ATTENZIONE!**

**Rischi dovuti a una condotta di guida non idonea alle condizioni ambientali.**

- Rischio di scivolare in presenza di ghiaia, su superfici irregolari o sul bagnato.
- Adeguare sempre la propria condotta e velocità di guida alle condizioni esistenti (clima, superficie, capacità individuali, ecc.).



**ATTENZIONE!**

**Pericolo di lesioni**

In caso di collisione, vi è la possibilità di riportare ferite alle parti del corpo che si estendono oltre la carrozzina (ad es. piedi o mani).

- Evitare qualsiasi collisione non frenata.
- Evitare di raggiungere qualsiasi oggetto protendendo la testa.
- Guidare con prudenza quando si attraversano passaggi stretti.



**ATTENZIONE!****Rischi dovuti alla perdita di controllo della carrozzina**

A velocità elevate, è possibile perdere il controllo della carrozzina e ribaltarsi.

- Guidare con prudenza
- Adattare sempre la propria condotta e velocità di guida alle condizioni esistenti (clima, superficie, capacità individuali, ecc.).
- Evitare qualsiasi collisione.

**ATTENZIONE!****Rischio di ustioni**

I componenti della carrozzina possono riscaldarsi se esposti a fonti di calore esterne.

Non esporre la carrozzina alla luce diretta del sole prima dell'uso.

Prima dell'uso, controllare la temperatura di tutti i componenti a contatto con la pelle.

Prima dell'uso, controllare la temperatura di tutti i componenti a contatto con la pelle.

**ATTENZIONE!****Rischio di morte o di lesioni gravi**

In caso di incendio o di fumo, gli occupanti della carrozzina sono esposti a un particolare pericolo di morte o lesioni gravi, qualora non siano in grado di allontanarsi dalla sorgente del fuoco o fumo.

Fiammiferi accesi, accendini e sigarette possono causare fiamme libere intorno alla carrozzina o sui vestiti.

- Evitare di utilizzare o lasciare la carrozzina nelle vicinanze di fiamme libere o di prodotti infiammabili.
- Non fumare mentre si utilizza la carrozzina.

**ATTENZIONE!****Rischio di intrappolamento di parti del corpo**

Si corre sempre il rischio che rimangano incastrate parti del corpo, come le dita o le braccia, nelle parti in movimento della carrozzina.

- Prestare attenzione durante l'attivazione e la disattivazione dei meccanismi delle parti in movimento, ad esempio l'asse estraibile della ruota posteriore, lo schienale ribaltabile o il dispositivo antiribaltamento.

**ATTENZIONE!****Pericolo di lesioni**

- In caso di cute dolorante alla pressione o di lesioni cutanee, proteggere l'area della lesione in modo da evitare il contatto diretto con i tessuti del dispositivo. Rivolgersi a un operatore sanitario per una consulenza medica.

**ATTENZIONE!****Pericolo di lesioni**

Quando si abbina questa carrozzina a un altro dispositivo, si applicano le limitazioni di entrambi i dispositivi. Ad es., la massa occupante massima del dispositivo potrebbe essere inferiore.

- Utilizzare solo combinazioni con altri dispositivi autorizzati da Invacare. Per ulteriori informazioni, contattare il proprio fornitore autorizzato.
- Prima dell'uso, leggere il manuale d'uso di ciascun dispositivo e verificare le limitazioni.

## 2.2 Dispositivi di sicurezza

**ATTENZIONE!****Pericolo di incidente**

Dispositivi di sicurezza configurati in modo errato o non più funzionanti (freni, dispositivo antiribaltamento) possono causare incidenti.

- Verificare sempre che i dispositivi di sicurezza funzionino prima di utilizzare la carrozzina e chiedere periodicamente a un tecnico qualificato di controllarli.

**ATTENZIONE!****Pericolo di lesioni**

Componenti non originali o non corretti possono alterare il funzionamento e la sicurezza del prodotto.

- Utilizzare esclusivamente componenti originali per il prodotto in uso.
- In considerazione delle differenze regionali, fare riferimento al sito web o al catalogo locale di Invacare per le opzioni disponibili oppure contattare il proprio distributore Invacare. Vedere gli indirizzi alla fine del presente documento.

Le funzioni dei dispositivi di sicurezza sono descritte nel capitolo *3 Panoramica del prodotto*, pagina 13.

## 2.3 Etichette e simboli sul prodotto

### Etichetta modello

L'etichetta modello è attaccata sul telaio della carrozzina e riporta le seguenti informazioni:

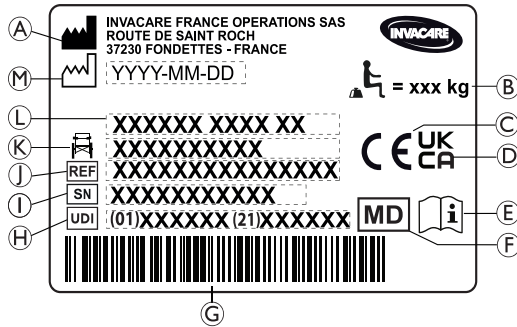

- Ⓐ Nome e indirizzo del fabbricante
- Ⓑ Carico massimo della carrozzina
- Ⓒ Marchio di conformità europea
- Ⓓ Marchio di conformità per il Regno Unito
- Ⓔ Consultare il manuale d'uso
- Ⓕ Dispositivo medico
- Ⓖ Codice a barre UDI
- Ⓗ Identificativo unico del dispositivo, con codice a barre
- Ⓘ Numero di serie
- Ⓝ Codice di riferimento
- Ⓚ Larghezza del sedile
- Ⓛ Denominazione prodotto
- Ⓜ Data di produzione

	Carico massimo della carrozzina o massa occupante massima senza carichi aggiuntivi
	Consultare il manuale d'uso
	Indica una situazione pericolosa che, se non evitata, potrebbe essere causa di morte o lesioni gravi.

### Etichetta di avvertenza relativa a elementi laterali senza meccanismo di bloccaggio

	Non sollevare la carrozzina afferrandola dagli elementi laterali senza meccanismo di bloccaggio.
--	--

### Etichetta delle informazioni sulla cintura di mantenimento della postura

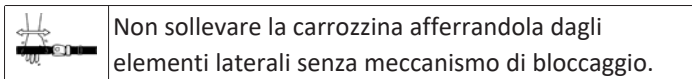

Non sollevare la carrozzina afferrandola dagli elementi laterali senza meccanismo di bloccaggio.

#### **Etichetta di informazione dello schienale meccanico reclinabile**



Esercitare una pressione sulle strutture di supporto posteriori (1) prima di azionare le leve (2), al fine di rilasciare il sistema di sicurezza di auto-bloccaggio. Questa etichetta è attaccata alla parte superiore del bastone dello schienale (lato destro).

#### **Simboli dei moschettoni**

A seconda della configurazione, alcune carrozzine possono essere utilizzate come sedile all'interno di un veicolo a motore, al contrario di altre.

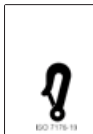

Punti di ancoraggio in cui vanno posizionate le cinghie del sistema di sicurezza in caso di trasporto della carrozzina occupata all'interno di un veicolo a motore. Questo simbolo è apposto sulla carrozzina solo se questa è stata ordinata con l'opzione kit di trasporto.



**Simbolo indicante che la carrozzina non è destinata a essere utilizzata come sedile in un autoveicolo.**

Questa carrozzina non è configurata per il trasporto di un passeggero all'interno di un veicolo a motore. Questo simbolo è fissato al telaio in prossimità dell'etichetta modello.



#### **ATTENZIONE!**

##### **Pericolo di lesioni gravi o di morte**

A seconda della configurazione, alcune carrozzine possono essere utilizzate come sedile all'interno di un veicolo a motore, al contrario di altre.

- Non utilizzare la carrozzina come sedile all'interno di un autoveicolo.

## 3 Panoramica del prodotto

### 3.1 Descrizione del prodotto

Carrozzina manuale con meccanismo di ripiegamento della barra trasversale e poggiatesta basculante.



#### AVVISO!

La carrozzina è fabbricata e configurata singolarmente per le specifiche indicate nell'ordine. Le specifiche devono essere stabilite da un operatore sanitario o un medico in base alle necessità e alle condizioni di salute dell'occupante.

- Se si intende adattare la configurazione della carrozzina, rivolgersi a un operatore sanitario.
- Qualsiasi adattamento deve essere eseguito da un tecnico qualificato.

### 3.2 Uso previsto

La carrozzina attiva media è concepita per consentire la mobilità delle persone costrette nella posizione seduta, che spesso spingono la carrozzina loro stesse o utilizzano la carrozzina per il trasporto assistito.

La carrozzina è destinata a persone di età maggiore di 12 anni (adolescenti e adulti). Il peso dell'occupante della carrozzina non deve superare la massa occupante massima indicato nella sezione Dati tecnici e sull'etichetta modello.

La carrozzina può essere utilizzata all'interno di edifici e all'esterno a livello del suolo, su superfici facilmente accessibili.

#### Utilizzatore previsto

L'utilizzatore (o l'operatore) previsto è l'occupante della carrozzina e/o un suo accompagnatore.

L'operatore deve essere fisicamente e mentalmente in grado di utilizzare la carrozzina in sicurezza (ad es. spingere, sterzare, frenare).

#### Indicazioni

- Notevole per impedire completamente la mobilità dovuta a danni strutturali e/o funzionali agli arti inferiori.
- Resistenza e presa sufficienti delle braccia e delle mani per spingere la carrozzina.

#### Controindicazioni

Se si utilizza la carrozzina come previsto, non sono note controindicazioni.

### 3.3 Componenti principali della carrozzina

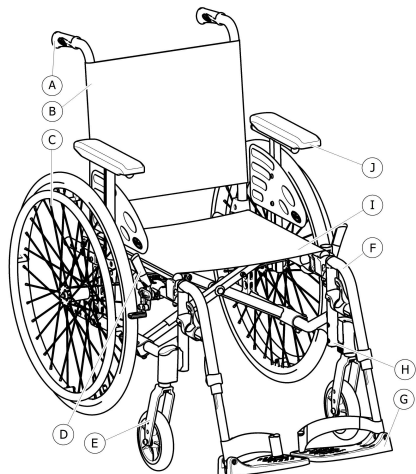

Ⓐ	Maniglia di spinta
Ⓑ	Schienale
Ⓒ	Ruota posteriore con anello corrimano
Ⓓ	Freno di stazionamento
Ⓔ	Forcella della ruota orientabile anteriore
Ⓕ	Poggiagambe, girevoli
Ⓖ	Poggiapiedi

Ⓗ	Telaio
Ⓘ	Sedile
⓵	Bracciolo



L'allestimento della singola carrozzina può essere differente da quanto mostrato nella figura, in quanto ciascuna carrozzina è prodotta individualmente in base alle specifiche dell'ordine.

### 3.4 Freni di stazionamento

I bloccaruota manuali vengono usati per immobilizzare la carrozzina quando è ferma per impedirne lo slittamento.



#### ATTENZIONE!

#### Pericolo di ribaltamento in caso di frenata brusca

In caso di inserimento dei freni di stazionamento durante il movimento, la direzione del movimento potrebbe diventare incontrollabile e la carrozzina potrebbe arrestarsi improvvisamente, con conseguente rischio di collisione o di caduta.

- Non inserire mai i freni di stazionamento mentre si è in movimento.

**ATTENZIONE!****Rischi dovuti alla perdita di controllo della carrozzina**

- I bloccaruota manuali devono essere azionati contemporaneamente.
- Non azionare i bloccaruota manuali per rallentare la carrozzina.
- Non appoggiarsi sui bloccaruota manuali per sostenersi o durante i trasferimenti.

**ATTENZIONE!****Rischio di ribaltamento**

- I freni di stazionamento non funzionano correttamente salvo in caso qualora negli pneumatici sia presente una quantità di aria sufficiente. Controllare che la pressione degli pneumatici sia corretta (vedere la sezione *11.3 Pneumatici, pagina 65*).

**ATTENZIONE!****Rischio di pizzicamento o schiacciamento**

- Tra la ruota posteriore o l'alloggiamento anteriore del bracciolo e il bloccaruota manuale potrebbe essere presente un piccolissimo gioco entro cui esiste il rischio di schiacciamento delle dita.
- Tenere le dita lontano dalle parti mobili quando si utilizza il freno e tenere sempre la mano sulla leva del freno.

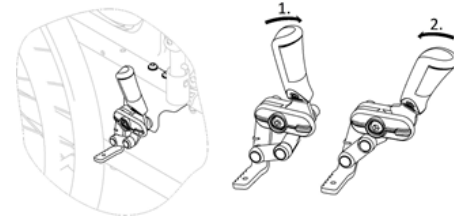

È possibile regolare la distanza tra il pattino del freno e lo pneumatico. La regolazione deve essere eseguita da un tecnico qualificato.

**Freno standard**

1. Per inserire il freno, spingere il più avanti possibile la leva del freno con il palmo.
2. Per disinserire il freno, tirare la leva del freno all'indietro con le dita.



La leva della maniglia di spinta può essere ripiegata all'indietro per facilitare i trasferimenti. A tale scopo, tirare la leva verso l'alto e ripiegarla all'indietro.



Un apposito freno (freno a tamburo) è disponibile come opzione per consentire all'assistente di frenare la carrozzina in movimento. Vedere la sezione *6.2 Frenata durante l'utilizzo, pagina 36*.

**3.5 Schienale**

Sono disponibili tre tipologie di schienale (fisso, apribile o pieghevole).



**ATTENZIONE!**

**Pericolo di lesioni all'accompagnatore e danni alla carrozzina**

Inclinare la carrozzina con un occupante pesante può causare ferite alla schiena dell'accompagnatore e danneggiare la carrozzina.

- Prima di eseguire una manovra di inclinazione, assicurarsi di poter controllare in sicurezza la carrozzina con un occupante pesante.

### 3.5.1 Rivestimento dello schienale standard



Un rivestimento dello schienale standard è disponibile per tutti i tipi di schienale. Questi rivestimenti non sono regolabili.



**ATTENZIONE!**

**Rischio di ribaltamento**

Se il rivestimento dello schienale standard si allenta, il punto di ribaltamento della carrozzina peggiora.

- Un rivestimento dello schienale standard allentato deve essere sostituito da un tecnico qualificato.

### 3.5.2 Altezza del rivestimento dello schienale

Il rivestimento dello schienale può essere regolato per tutti i tipi di schienale.



**ATTENZIONE!**

**Rischio di ribaltamento**

Carichi aggiuntivi (zaini o simili) sospesi ai montanti dello schienale della carrozzina possono influire sulla stabilità posteriore della carrozzina. Ciò può provocare il ribaltamento all'indietro della carrozzina ed è causa di lesioni.

- Pertanto, Invacare consiglia vivamente di utilizzare dispositivi antiribaltamento (disponibili come opzione) quando si applicano dei carichi aggiuntivi ai montanti dello schienale (zaini o simili).



L'altezza del rivestimento dello schienale può essere regolata sulle strutture di supporto posteriori. La regolazione deve essere eseguita da un tecnico qualificato.

### 3.5.3 Schienale fisso

Schienale fisso di 0° e di 7°: questi due schienali non richiedono regolazione.

### 3.5.4 Ripiegamento dello schienale

Per risparmiare spazio durante il trasporto della carrozzina, lo schienale può essere ripiegato.



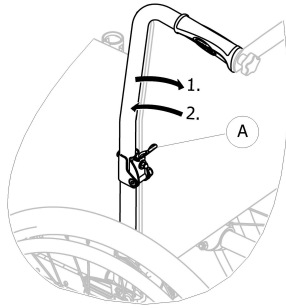

### Chiusura e apertura dello schienale

1. Azionare la leva **A** tirandola e ripiegare la parte superiore dello schienale.
2. Per ritornare alla posizione iniziale, riportare la parte superiore in posizione verticale; si blocca automaticamente.

### 3.5.5 Schienale reclinabile

Lo schienale può essere reclinato per raggiungere una posizione più confortevole per l'utilizzatore.

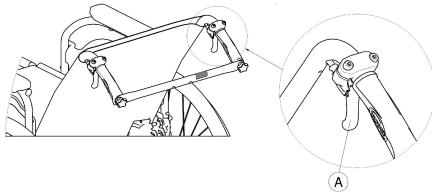

#### ATTENZIONE!

##### Rischio di ribaltamento

Non spostare la carrozzina quando lo schienale si trova in posizione reclinata.

- Invacare consiglia vivamente di utilizzare dispositivi antiribaltamento (disponibili come opzione) quando lo schienale si trova in posizione reclinata.

### Inclinazione dello schienale

L'inclinazione dello schienale può essere regolata in quattro posizioni (da 0° a 30°) nella versione meccanica e in modo continuo nella versione con pistoni pneumatici.



#### ATTENZIONE!

##### Pericolo di lesioni

- Per evitare lesioni, eseguire sempre queste regolazioni prima che l'utilizzatore si sieda sulla carrozzina.
- Invacare consiglia vivamente di utilizzare sempre dispositivi antiribaltamento (disponibili come opzione) per le ruote posteriori quando si utilizza lo schienale con un'inclinazione di 12° o superiore

**ATTENZIONE!****Rischio di pizzicamento o schiacciamento delle dita**

Si corre sempre il rischio di pizzicarsi le dita nelle parti meccaniche della carrozzina.

- Fare attenzione durante l'attivazione delle leve di controllo dello schienale reclinabile.

**AVVISO!**

- Esercitare una pressione sullo schienale prima di azionare le leve, al fine di rilasciare il sistema di sicurezza di auto-bloccaggio.

1. Rilasciare il sistema di auto-bloccaggio premendo sullo schienale.
2. Tirare contemporaneamente le leve di controllo **A** per ottenere la stessa inclinazione su entrambi i lati.
3. Rilasciare le leve al raggiungimento dell'inclinazione desiderata.

### 3.6 Tubo tensore dello schienale

Il tubo tensore dello schienale collega le due maniglie di spinta, fornisce tensione al rivestimento dello schienale e deve sempre essere in posizione nelle versioni con reclinatore.

**ATTENZIONE!**

- Non utilizzare il tubo tensore dello schienale per spingere la carrozzina. Il tubo tensore dello schienale non è una barra di spinta!
- Non tentare di sollevare la carrozzina utilizzando il tubo tensore dello schienale, in quanto potrebbe allentarsi e rompersi.
- Per evitare infortuni, tenere le dita lontane da parti mobili e bordi taglienti.

#### Apertura del tubo tensore dello schienale

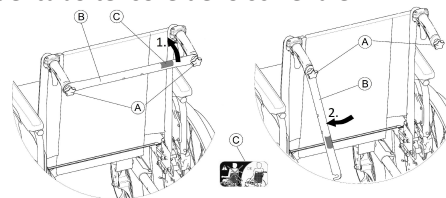

1. Allentare leggermente le due viti della maniglia **A**, tirare verso l'alto il tubo tensore dello schienale **B** e ruotarlo verso il basso lungo lo schienale.
2. Sollevare il tubo tensore dello schienale **B** fino a portarlo in posizione verticale.

### Chiusura del tubo tensore dello schienale

1. Sollevare il tubo tensore dello schienale ⑥.
2. Allineare il tubo tensore dello schienale ⑥ alla maniglia di spinta e spingerlo verso il basso per innestarlo sulla manopola ⑤.
3. Stringere a fondo la manopola ⑤ e assicurarsi che ENTRAMBE le manopole ⑤ siano serrate correttamente.



Quando si utilizza la carrozzina è importante assicurarsi che il tubo tensore dello schienale sia sempre montato e innestato correttamente. Non deve essere allentato né pendere (vedere l'etichetta C sul tubo tensore dello schienale).



## 3.7 Maniglie di spinta



### AVVISO!

- Prima di utilizzare la carrozzina, controllare sempre le maniglie di spinta per verificare che le impugnature siano sicure e non possano essere ruotate o estratte.

### Maniglie di spinta integrate, regolabili in altezza (opzionali)

Le maniglie di spinta integrate, regolabili in altezza consentono a qualsiasi accompagnatore di regolare le maniglie a un livello confortevole.

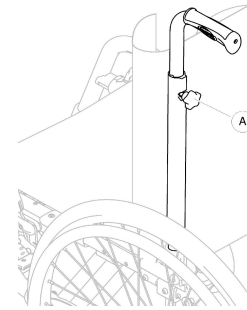

1. Per impostare l'altezza delle maniglie di spinta, allentare la manopola ⑤, spingere la maniglia nella posizione desiderata e serrare ancora la manopola a fondo.



### ATTENZIONE!

- Se la manopola non è serrata correttamente, la maniglia di spinta può staccarsi accidentalmente dal tubo dello schienale mentre si spinge verso l'alto.
- Assicurarsi che la manopola sia serrata saldamente.

## 3.8 Braccioli



### ATTENZIONE!

#### Pericolo di lesioni

- Per evitare lesioni, eseguire sempre queste regolazioni prima che l'utilizzatore si sieda sulla carrozzina.
- Invacare consiglia vivamente di utilizzare sempre dispositivi antiribaltamento (disponibili come opzione) per le ruote posteriori quando si utilizza lo schienale con un'inclinazione di 12° o superiore



### ATTENZIONE!

#### Rischio di pizzicamento

- Tenere le dita lontano dalle parti mobili durante le fasi di rimozione, montaggio o regolazione del bracciolo.

### 3.8.1 Bracciolo rimovibile regolabile in altezza

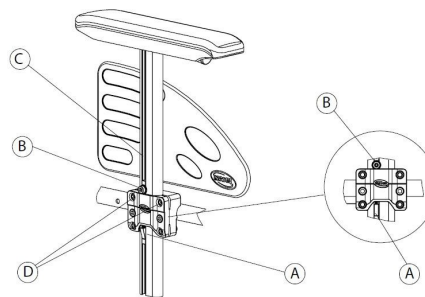

#### Smontaggio

1. Azionare i bloccaruota manuali su entrambi i lati.
2. Premere prima sul meccanismo di bloccaggio (A) situato nella parte inferiore della staffa verticale del bracciolo (laddove applicabile).
3. Tirare il bracciolo afferrandolo dalla parte imbottita ed estrarlo dal supporto.
4. Per regolare la facilità o difficoltà d'estrazione del bracciolo dal supporto, cambiare la coppia di serraggio delle viti D.

#### Montaggio

1. Spingere il bracciolo nel supporto.

### Regolazione dell'altezza

1. Allentare la vite **B** servendosi di una chiave a brugola da 5 mm da inserire nella scanalatura **C** del tubo del bracciolo.
2. Spostare il bracciolo verso l'alto o verso il basso finché non raggiunge l'altezza richiesta, mantenendo la vite **B** in posizione (sul bordo superiore del supporto).
3. Serrare la vite **B** (5 – 6 Nm).
4. Eseguire la stessa operazione su entrambi i lati.

### 3.8.2 Bracciolo, pieghevole e amovibile

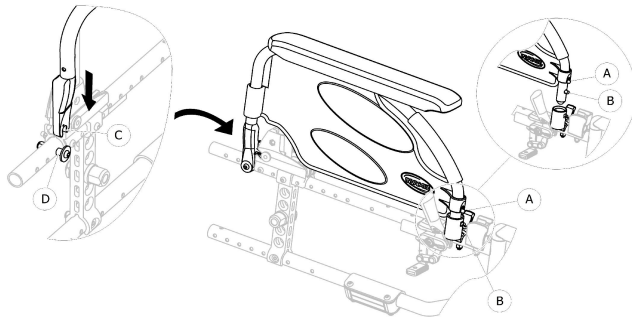

### Chiusura

1. Impugnare il bracciolo dall'imbottitura o dalla parte curva anteriore e ripiegarlo all'indietro.

### Smontaggio anteriore

1. Tenere premuto il perno di spinta di rilascio del bracciolo **A** nella parte anteriore.
2. Estrarre il bracciolo dal relativo alloggiamento tirandolo verso l'alto e ripiegarlo all'indietro.

### Montaggio anteriore

1. Spingere il bracciolo verso il basso finché il pulsante di rilascio anteriore **B** non scatta nel foro della staffa del bracciolo.
2. Assicurarsi che il pulsante sporga completamente dal foro dell'alloggiamento.

### Smontaggio posteriore

1. Estrarre il bracciolo dalla staffa del bracciolo **D** tirando il bracciolo dritto verso l'alto.

### Montaggio posteriore

1. Posizionare il supporto del bracciolo **C** sopra la staffa del bracciolo posteriore **D**.
2. Spingere il bracciolo verso il basso fino ad avvertire uno scatto quando si blocca all'interno della staffa del bracciolo **D**.

## 3.9 Poggiatesta



### ATTENZIONE!

#### Pericolo di lesioni

- Non sollevare mai la carrozzina dai supporti del poggiatesta o dai poggiatesta.

**ATTENZIONE!****Rischio di pizzicamento o schiacciamento delle dita**

Sono presenti meccanismi basculanti in cui le dita possono rimanere intrappolate.

- Usare cautela nell'utilizzare, ribaltare, smontare o regolare questi meccanismi.

**AVVISO!****Rischio di danni al meccanismo del poggiatesta**

- Non posizionare oggetti pesanti e non lasciare che i bambini si siedano sul poggiatesta.

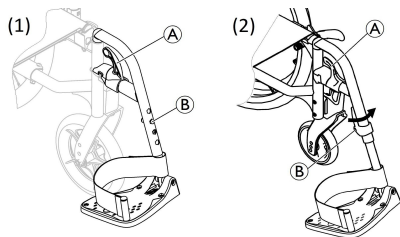
**3.9.1 Poggiatesta basculanti****Basculamento verso l'esterno**

1. Attivare la leva di rilascio (A) e ruotare i poggiatesta verso l'esterno.

**Basculamento in avanti**

1. Ribaltare il poggiatesta in avanti fino all'innesto.

**Sgancio**

1. Attivare la leva di rilascio (A).
2. Tirare il poggiatesta verso l'alto.

**Aggancio**

1. Agganciare il poggiatesta sulla parte anteriore del telaio e ribaltarlo in avanti fino all'innesto.

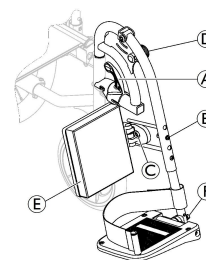
**3.9.2 Poggiatesta basculanti ad angolazione regolabile****Basculamento verso l'esterno**

1. Attivare la leva di rilascio (A) e ruotare i poggiatesta verso l'esterno.

**Basculamento in avanti**

1. Ribaltare il poggiatesta in avanti fino all'innesto.

**Sgancio**



1. Attivare la leva di rilascio (A).
2. Tirare il poggiatesta verso l'alto.

### Aggancio

1. Agganciare il poggiamambe sulla parte anteriore del telaio e ribaltarlo in avanti fino all'innesto.

### Regolazione dell'angolazione

Per la regolazione dell'angolazione, sono disponibili nove posizioni predefinite.

1. Allentare la manopola  e tirarla verso l'alto con una mano, sostenendo contemporaneamente il poggiamambe con l'altra mano.
2. Regolare in una delle nove posizioni predefinite, portare la manopola  verso il basso nella posizione desiderata e serrarla saldamente.







### Basculamento del poggiaolpacci e regolazione

Il poggiaolpacci  bascula durante i trasferimenti e dispone di tre opzioni di regolazione della profondità.

1. Dopo aver allentato la vite di fissaggio , regolare alla profondità desiderata e serrare a fondo la vite di fissaggio. Invacare consiglia di far eseguire la regolazione della profondità da un tecnico qualificato.

### Regolazione della pedana

Sono disponibili tre pedane diverse.

1. Allentare il bullone di fissaggio  con una chiave da 10 mm.
  - Pedane regolabili in altezza, versione (1)
  - Regolare in una delle quattro posizioni predefinite e serrare il bullone di fissaggio (5 Nm)  nella posizione desiderata.
2. Pedane regolabili in altezza, versione (2)
  - Allentare la vite di fissaggio  con una chiave a brugola da 5 mm.
  - Regolare in una delle quattro posizioni predefinite e serrare la vite di fissaggio (5 Nm)  nella posizione desiderata.
3. Pedane regolabili in altezza e in profondità e ad angolazione regolabile
  - Allentare la vite  con una chiave a brugola da 5 mm.
  - Regolare alla profondità e all'angolazione desiderate, quindi serrare la vite di fissaggio F (12 Nm)  nella posizione desiderata.

Invacare consiglia di far eseguire la regolazione della pedana da un tecnico qualificato.



Per assicurare un corretto posizionamento dei piedi, sono disponibili due tipi di cinghie: il cinturino per caviglie (di serie) e la fascia poggiaolpacci (opzionale) collegata al supporto del poggiamambe. Entrambi i tipi possono essere regolati con dispositivi di fissaggio a strappo o con una fibbia scorrevole.

## 3.10 Dispositivo antiribaltamento

Un dispositivo antiribaltamento limita il grado di ribaltamento all'indietro del carrozzina.

È presente un dispositivo antiribaltamento specifico per la versione leggera antibarriera (vedere la sezione 6.2 *Frenata durante l'utilizzo*, pagina 37).



### ATTENZIONE! Rischio di ribaltamento

- I dispositivi antiribaltamento montati in modo non corretto o non più funzionanti possono causare il ribaltamento della carrozzina.
- Prima di utilizzare la carrozzina, controllare sempre che il dispositivo antiribaltamento funzioni.
- Se necessario, chiedere a un tecnico qualificato di impostare o regolare nuovamente il dispositivo antiribaltamento.
- Poiché in alcune configurazioni, la stabilità statica della carrozzina può essere inferiore a 10°, Invacare raccomanda vivamente di utilizzare dispositivi antiribaltamento (disponibili come opzione).



### ATTENZIONE! Rischio di ribaltamento

Su terreno irregolare o morbido, il dispositivo antiribaltamento può affondare in buche o direttamente nel terreno, limitando o pregiudicando in tal modo la propria funzione di sicurezza.

- Utilizzare il dispositivo antiribaltamento solo quando ci si trova su un terreno piano e compatto.



### AVVISO! Rischio di danneggiamento

- Non salire mai sul dispositivo antiribaltamento né utilizzarlo come ausilio per il ribaltamento.

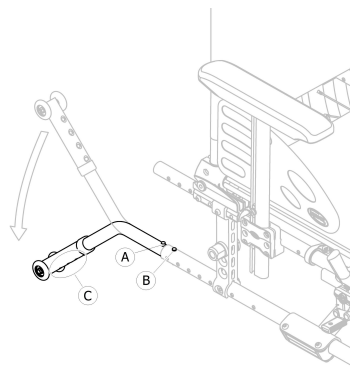



## Regolazione dell'altezza



### ATTENZIONE!

#### Rischio di ribaltamento

L'angolo di ribaltamento può essere ridotto diminuendo lo spazio intorno al dispositivo antiribaltamento (in basso dalle ruote del dispositivo antiribaltamento al suolo/pavimento).

- Chiedere a un medico o a un tecnico qualificato di impostare il dispositivo antiribaltamento.
- In caso di modifica della stabilità (nuova configurazione, nuova opzione, nuova integrazione, ecc.), contattare il proprio medico o tecnico qualificato.



Tale regolazione va eseguita facendo riferimento alla posizione, al diametro della ruota posteriore, alle condizioni dell'utilizzatore e ai suoi limiti di sicurezza specifici.



Assicurarsi che il dispositivo antiribaltamento sia fissato correttamente su ciascun lato (laddove applicabile). Il pulsante a molla Ⓐ e il dispositivo di fissaggio © devono essere bloccati in posizione.

## Attivazione del dispositivo antiribaltamento

1. Rilasciare il pulsante a molla Ⓐ e ruotare il dispositivo antiribaltamento verso il basso fino ad innestarlo e finché il pulsante di rilascio anteriore Ⓑ non scatta nel foro del telaio.
2. Assicurarsi che il pulsante di rilascio anteriore Ⓑ sporga completamente dal foro del telaio.



### ATTENZIONE!

#### Rischio di ribaltamento

Un dispositivo antiribaltamento attivo può incastrarsi quando si deve affrontare un gradino o un cordolo.

- Prima di affrontare un gradino o un cordolo, è possibile disattivare il dispositivo antiribaltamento.
- Superare l'ostacolo e riattivare immediatamente il dispositivo antiribaltamento.

## Disattivazione del dispositivo antiribaltamento

1. Rilasciare il pulsante a molla Ⓐ e ruotare il dispositivo antiribaltamento verso l'alto fino ad innestarlo e finché il pulsante di rilascio anteriore Ⓑ non scatta nel foro del telaio.



**ATTENZIONE!**

**Rischio di ribaltamento**

- Informare sempre l'utilizzatore se si disattivano i dispositivi antiribaltamento.

### 3.11 Cuscino imbottito del sedile

Un cuscino adatto è consigliato per garantire una distribuzione adeguata della pressione sul sedile.



**ATTENZIONE!**

**Rischio di instabilità**

Se si aggiunge un cuscino, l'altezza dell'utilizzatore dal suolo aumenta e ciò può influire sulla stabilità in tutte le direzioni. Se un cuscino viene cambiato, cambia anche la stabilità dell'utilizzatore.

- Se lo spessore del cuscino cambia, è necessario fare eseguire una messa a punto completa della carrozzina da un tecnico qualificato.
- Raccomandiamo di usare sempre un cuscino Invacare o MatrX con rivestimento della base antiscivolo per evitare il rischio di scivolamento.

## 4 Opzioni

### 4.1 Versione leggera antibarriera

La versione leggera antibarriera è progettata per essere guidata solo dall'assistente. Per facilitare il trasferimento laterale e risparmiare spazio, la carrozzina è dotata di ruote posteriori da 305 mm (12").

 È possibile regolare la distanza tra il pattino del freno e lo pneumatico. La regolazione deve essere eseguita da un tecnico qualificato.

#### Bloccaruota manuale della versione leggera antibarriera

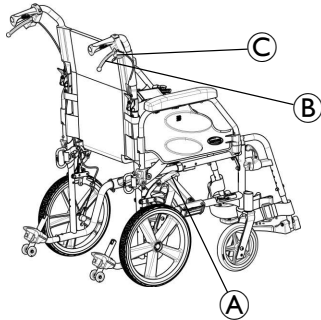

La versione antibarriera è dotata di un apposito sistema di bloccaruota manuale che può essere azionato dall'utilizzatore o dall'assistente:

- **Bloccaruote manuale per l'utilizzatore:**

1. Per inserire il freno, spingere la leva del freno **A** il più possibile in avanti con il palmo.
2. Per disinserire il freno, tirare la leva del freno **A** all'indietro con le dita.

- **Bloccaruota manuale per l'assistente:**

1. Per parcheggiare, tirare con forza la leva del freno **B** e spostare la leva di sicurezza **C** verso l'alto.
2. Per disinserire il freno, tirare la leva del freno **B** fino a quando la leva di sicurezza si disinserisce da sola.

Il sistema frenante deve essere disattivato dallo stesso punto in cui è stato attivato:

- Se è stato attivato il freno assistente, disinserire il freno tramite la leva assistente.
- Se è stato attivato il freno utilizzatore, disinserire il freno tramite la leva utilizzatore.

#### Schienale ribaltabile della versione leggera antibarriera con maniglie di spinta

La versione antibarriera è dotata di un apposito schienale ribaltabile con maniglia di spinta più ampia (larghezza del sedile + 75 mm).

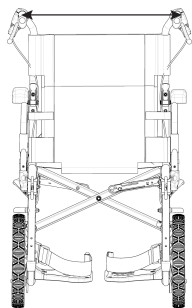

### ATTENZIONE!

#### Rischio di ribaltamento / lesioni

— Carico massimo della tasca: 2,5 kg.

Inoltre, un tecnico qualificato può eseguire una regolazione dell'altezza dello schienale, da 430 mm a 510 mm. Per ulteriori informazioni, consultare il manuale per la manutenzione.

### Braccioli della versione leggera antibarriera

La versione leggera antibarriera è dotata di appositi braccioli:

- Un bracciolo regolabile in altezza con regolazione continua e un bracciolo rimovibile
- Un bracciolo pieghevole e rimovibile:

### Chiusura

1. Impugnare il bracciolo dall'imbottitura o dalla parte curva anteriore e ripiegarlo all'indietro.



### Smontaggio anteriore

1. Tenere premuto il perno di spinta di rilascio del bracciolo (A) nella parte anteriore.
2. Estrarre il bracciolo dal relativo alloggiamento tirandolo verso l'alto e ripiegarlo all'indietro.

### Montaggio anteriore

1. Assicurarsi che il pulsante sporga completamente dal foro dell'alloggiamento.
2. Spingere il bracciolo verso il basso finché il pulsante di rilascio anteriore (B) non scatta nel foro della staffa del bracciolo.

### Smontaggio posteriore

1. Tenere premuto il perno di spinta di rilascio del bracciolo (C) nella parte posteriore.
2. Rimuovere il bracciolo dalla relativa presa tirando il bracciolo dritto verso l'alto.

### Montaggio posteriore

1. Posizionare il bracciolo sopra la relativa staffa.
2. Spingere il bracciolo verso il basso finché il pulsante di rilascio posteriore ④ non scatta nel foro della staffa del bracciolo.

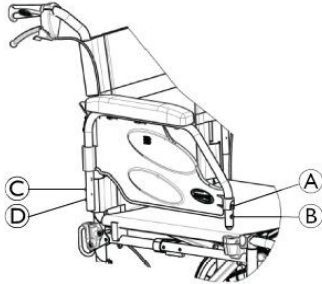

### Dispositivi antiribaltamento della versione leggera antibarriera

La versione antibarriera è dotata di dispositivi antiribaltamento dedicati (laddove applicabile).

Per ulteriori informazioni sui dispositivi antiribaltamento, vedere la sezione 3.10 *Dispositivo antiribaltamento*, pagina 24.

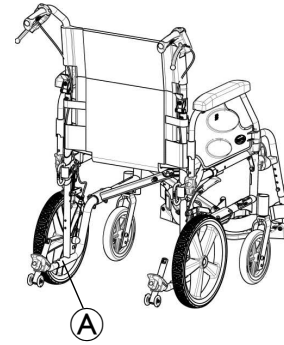

Per affrontare un gradino o un bordo, è possibile rilasciare le molle per rimuovere rapidamente i pedali del dispositivo antiribaltamento. Per ulteriori informazioni, vedere la sezione generale del dispositivo antiribaltamento.

1. Spingere il pulsante a molla ① per rimuovere il dispositivo antiribaltamento.
2. Superare l'ostacolo.
3. Reinserire immediatamente il dispositivo antiribaltamento.

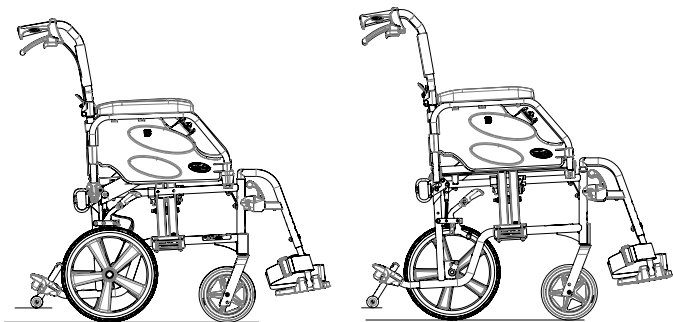

H 485

H 510

**Staffe antiribaltamento integrate della versione antibarriera**

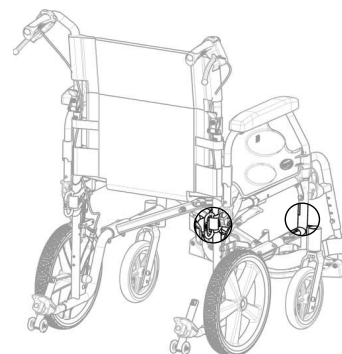
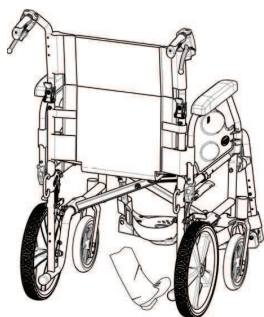

1. Tenere la carrozzina dalle maniglie di spinta.
2. Premere la staffa di ribaltamento con il piede e tenere la carrozzina in posizione ribaltata fino al superamento dell'ostacolo.

**Trasporto della carrozzina (in versione antibarriera) occupata all'interno di un veicolo**

La carrozzina nella versione leggera antibarriera dispone di quattro punti di ancoraggio per essere fissata all'interno di un veicolo: due nella parte posteriore e due in quella anteriore. Queste posizioni sono progettate per applicarvi dei moschettoni in modo da assicurare la carrozzina durante il trasporto.

Per ulteriori informazioni, vedere le sezioni 7.5 *Trasporto della carrozzina manuale senza occupante*, pagina 48, e 7.6 *Trasporto della carrozzina occupata all'interno di un veicolo*, pagina 48.

## 4.2 Cintura di mantenimento della postura

La carrozzina può essere dotata di una cintura di mantenimento della postura. La cintura impedisce all'utilizzatore di scivolare verso il basso o di cadere dalla carrozzina. La cintura di mantenimento della postura non è un dispositivo di posizionamento.



### ATTENZIONE!

Una cintura allentata può far sì che l'utilizzatore scivoli verso il basso e rappresentare un pericolo di strangolamento.

- La cintura di mantenimento della postura deve essere montata da un tecnico qualificato e regolata da un operatore sanitario.
- Assicurarsi sempre che la cintura di mantenimento della postura sia aderente alla parte inferiore del bacino.
- A ogni utilizzo della cintura di mantenimento della postura, verificare che sia posizionata correttamente. La modifica dell'inclinazione del sedile e/o dello schienale, la sostituzione del cuscino e addirittura il cambio degli abiti dell'utilizzatore influenzano il grado di tensione della cintura.

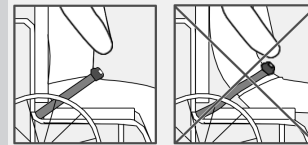

## Chiusura e apertura della cintura di mantenimento della postura

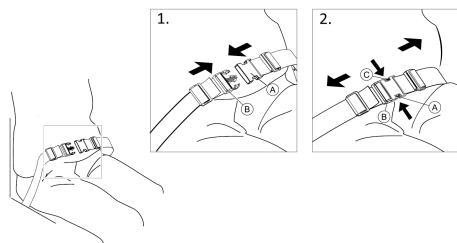

Assicurarsi di essere seduti appoggiando completamente la schiena allo schienale del sedile e con il bacino nella posizione più verticale e simmetrica possibile.

1. Per chiudere, inserire il fermo (A) nel fermaglio della fibbia (B).
2. Per aprire, premere il pulsante PRESS (C) ed estrarre il fermo (A) dal fermaglio della fibbia (B).

### Regolazione della lunghezza

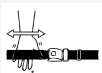

La lunghezza della cintura di mantenimento della postura è corretta quando vi è sufficiente spazio per inserire il palmo della mano tra il corpo e la cintura stessa.

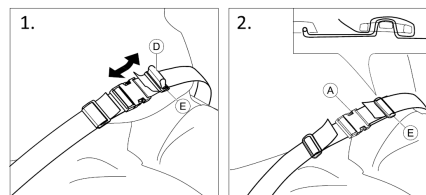

1. Accorciare o allungare l'occhiello (D) in base alle esigenze.
2. Far passare l'occhiello (D) attraverso il fermo (A) e la fibbia in plastica (E) fino a distendere completamente l'occhiello.
3. Assicurarsi che l'occhiello (D) entri perfettamente nella fibbia in plastica (E).
4. Fissare la regolazione con l'estremità della cinghia montata nella fibbia (E).



### ATTENZIONE!

#### Rischio di scivolamento e strangolamento / Pericolo di caduta

- Effettuare le stesse regolazioni su entrambi i lati, in modo che il fermaglio della fibbia resti in posizione centrale.
- Assicurarsi di far passare due volte entrambe le estremità della cinghia nella fibbia E per evitare che la cintura si allenti.
- Assicurarsi che le cinture non restino impigliate tra i raggi di una delle ruote posteriori.



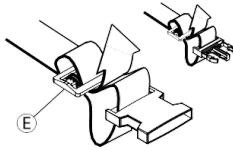

### 4.3 Poggiatesta

 La regolazione in altezza e la rimozione avvengono tramite la manopola. La barra è dotata di un blocco di arresto regolabile.

#### Regolazione dell'altezza

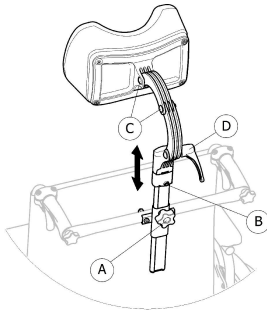

1. Allentare la vite del blocco di arresto (B).
2. Allentare la manopola (A).
3. Regolare il poggiatesta nella posizione desiderata.
4. Stringere nuovamente la manopola (A) sulla sommità dell'attacco del poggiatesta.

5. Far scorrere il blocco d'arresto (B).
6. Serrare nuovamente la vite.

 È possibile ora rimuovere il poggiatesta e reinserirlo nella posizione desiderata senza ulteriori regolazioni.

#### Regolazione della profondità/angolazione

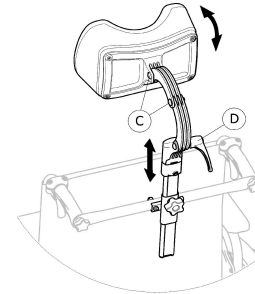

1. Allentare la maniglia (D).
2. Allentare le viti (C).
3. Regolare la profondità e l'angolazione del poggiatesta.
4. Serrare nuovamente la maniglia e le viti.

### 4.4 Staffa di ribaltamento

Con la staffa di ribaltamento, un accompagnatore può ribaltare la carrozzina più facilmente, ad esempio per affrontare dei gradini.



**ATTENZIONE!**

**Rischio di ribaltamento**

- Assicurarsi che la staffa di ribaltamento non sporga oltre il diametro esterno della ruota posteriore.

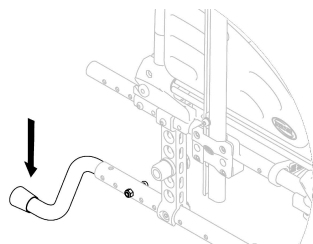

1. Tenere la carrozzina dalle maniglie di spinta.
2. Premere la staffa di ribaltamento con il piede e tenere la carrozzina in posizione ribaltata fino al superamento dell'ostacolo.

## 4.5 Vassoio



**ATTENZIONE!**

**Rischio di ribaltamento / lesioni**

- Carico massimo sul vassoio: 8 kg



**ATTENZIONE!**

**Rischio di fastidi o lievi contusioni**

- Quando si spinge la carrozzina, assicurarsi che i gomiti dell'utilizzatore siano poggiati sul vassoio. Se i gomiti sporgono dal vassoio mentre la carrozzina viene spinta, vi è il rischio di fastidi o lievi contusioni.

### Regolazione della profondità

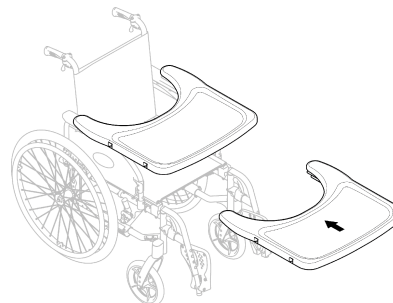

Far scorrere il vassoio in avanti oppure indietro per regolarlo alla profondità desiderata.



**ATTENZIONE!**

**Rischio di disagi**

- Quando si regola la profondità del vassoio, prestare attenzione a non schiacciare l'addome dell'utilizzatore.

## 4.6 Asta portaflebo



### ATTENZIONE!

#### Rischio di ribaltamento / lesioni

— Carico max. sull'asta portaflebo: 4 kg (2 x 2 kg)



L'asta portaflebo deve sempre essere disposta in posizione verticale, cioè a 90 gradi rispetto al suolo, indipendentemente dalla posizione dello schienale o della carrozzina.

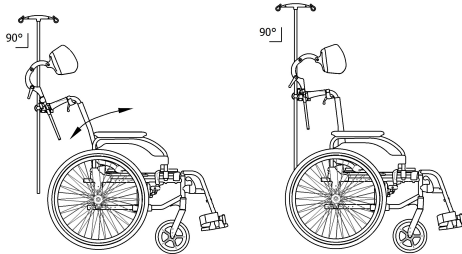

### Regolazione dell'altezza e dell'angolazione

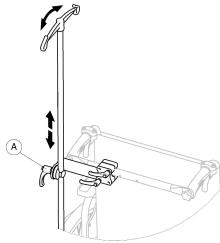

1. Allentare la leva (A).
2. Regolare l'asta portaflebo all'altezza e/o all'angolo desiderato.
3. Stringere a fondo la leva (A).

## 4.7 Illuminazione passiva

È possibile fissare dei catarifrangenti alle ruote posteriori.

## 4.8 Portabastone

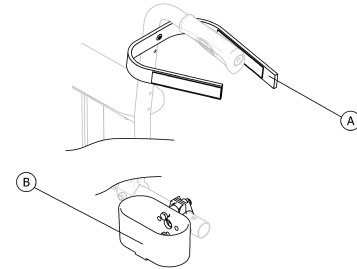

### ATTENZIONE!

#### Rischio di ribaltamento

— Assicurarsi che il portabastone non sporga oltre il diametro esterno della ruota posteriore.

1. Posizionare il bastone nel portabastone (B).
2. Fissare la parte superiore del bastone allo schienale (A).

## 5 Configurazione

### 5.1 Informazioni per la sicurezza

**ATTENZIONE!****Pericolo di lesioni**

- Prima di utilizzare la carrozzina, verificarne le condizioni generali e le principali funzioni, facendo riferimento al capitolo *8.2 Programma di manutenzione, pagina 54.*

**ATTENZIONE!**

- Prima dell'utilizzo, controllare tutte le parti per individuare eventuali danni dovuti al trasporto.
- In caso di danni, non utilizzare il dispositivo. Contattare il proprio fornitore Invacare per ulteriori istruzioni.

Il fornitore autorizzato fornisce la carrozzina pronta per l'uso ed è tenuto a spiegare le funzioni principali e a garantire che la carrozzina soddisfi le esigenze e le necessità dell'utilizzatore e che sia regolata correttamente per un utilizzo in sicurezza.

Qualora si riceva la carrozzina piegata, leggere la sezione Chiusura e apertura della carrozzina.

### 5.2 Controllo per la consegna

I danni dovuti al trasporto devono essere riportati immediatamente alla compagnia di trasporto. Ricordarsi di conservare il materiale di imballaggio sino a quando la compagnia di trasporto ha controllato la merce ed è stato raggiunto un accordo per la liquidazione del danno.

## 6 Utilizzo della carrozzina

### 6.1 Informazioni per la sicurezza



#### **ATTENZIONE!**

##### **Pericolo di incidente**

La pressione non uniforme dei pneumatici può avere grossi effetti sulla manipolazione del prodotto.

- Controllare la pressione dei pneumatici prima di qualsiasi spostamento.



#### **ATTENZIONE!**

##### **Pericolo di caduta dalla carrozzina**

Qualora si utilizzino ruote anteriori troppo piccole, la carrozzina potrebbe rimanere bloccata in prossimità di cordoli o di depressioni del pavimento.

- Assicurarsi che le ruote anteriori siano adatte alla superficie su cui si utilizza la carrozzina.



#### **ATTENZIONE!**

##### **Pericolo di schiacciamento**

Tra la ruota posteriore e il parafrangente o bracciolo potrebbe essere presente un piccolissimo spazio in cui esiste il rischio di schiacciamento della dita.

- Assicurarsi di spingere la carrozzina servendosi esclusivamente degli anelli corrimano

### 6.2 Frenata durante l'utilizzo

Durante il movimento, si frena con le mani trasferendo la forza all'anello corrimano.



#### **ATTENZIONE!**

##### **Pericolo di incidente**

In caso di inserimento dei freni di stazionamento durante il movimento, la direzione del movimento potrebbe diventare incontrollabile e la carrozzina potrebbe arrestarsi improvvisamente, con conseguente rischio di collisione o di caduta.

- Non inserire mai i freni di stazionamento mentre si è in movimento.

**ATTENZIONE!****Pericolo di caduta dalla carrozzina**

Se la carrozzina viene rallentata rapidamente da un accompagnatore che tira le maniglie di spinta, l'utilizzatore potrebbe cadere dalla carrozzina.

- Allacciare sempre la cintura di mantenimento della postura, se presente
- Assicurarsi che il proprio accompagnatore sia qualificato nel trasferimento di carrozzine occupate.
- Azionare i due freni contemporaneamente e non affrontare pendenze superiori a 7° per garantire il perfetto controllo di sterzata della carrozzina.
- Utilizzare sempre i freni di stazionamento per bloccare in sicurezza la carrozzina durante le soste brevi o lunghe.

**ATTENZIONE!****Rischio di ustioni alle mani**

Se si frena per un tempo prolungato, viene generato molto calore da attrito sui corrimano (soprattutto sui corrimano antiscivolo)

- Indossare guanti idonei.

1. Afferrare gli anelli corrimano ed esercitare una pressione uniforme con entrambe le mani finché la carrozzina non si ferma.

**Frenata con un accompagnatore**

Tramite un apposito freno (freno a tamburo), un accompagnatore è in grado di frenare la carrozzina in movimento. Il freno dell'accompagnatore può essere utilizzato anche come freno di stazionamento.

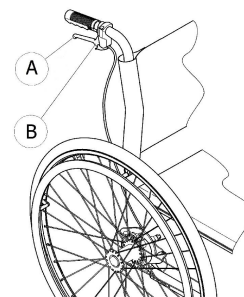

1. Per inserire il freno, tirare la leva del freno **A** sulla maniglia di spinta.
2. Per parcheggiare, tirare con forza la leva del freno e sollevare la leva di sicurezza **B**.
3. Per sbloccare, tirare la leva del freno fino a disinnestare la leva di sicurezza.

## 6.3 Spostamento sulla/dalla carrozzina



### ATTENZIONE!

#### Rischio di ustioni alle mani

Vi è un elevato rischio di ribaltamento durante il trasferimento.

- Salire e scendere senza assistenza solo se si è fisicamente in grado di farlo.
- Nella fase di trasferimento, portarsi il più possibile indietro sul sedile. Questo accorgimento eviterà danni al rivestimento e l'eventuale inclinazione in avanti della carrozzina.
- Assicurarsi che entrambe le ruote orientabili siano rivolte in avanti.



### ATTENZIONE!

#### Rischio di ribaltamento

La carrozzina può ribaltarsi in avanti se si sale sul poggiatesta.

- Non salire sul poggiatesta per salire o scendere dalla carrozzina.



### ATTENZIONE!

Un carico pesante appeso allo schienale può influire sul baricentro della carrozzina.

- Modificare di conseguenza il proprio stile di guida.



### ATTENZIONE!

Se si disinseriscono o si danneggiano i freni, la carrozzina potrebbe spostarsi senza controllo.

- Non sorreggersi sui freni per salire o scendere dalla carrozzina.



### AVVISO!

I parafranghi e i braccioli potrebbero danneggiarsi.

- Non sedersi sui parafranghi o sui braccioli per salire o scendere dalla carrozzina.



1. Spingere la carrozzina il più vicino possibile al sedile dove si desidera spostarsi.
2. Innestare i freni di stazionamento.
3. Rimuovere i braccioli o spostarli verso l'alto in modo che non siano d'intralcio.
4. Sganciare i poggiamambe o ribaltarli verso l'esterno.
5. Appoggiare i piedi per terra.
6. Tenersi alla carrozzina e, se necessario, tenersi anche a un oggetto fisso presente nelle vicinanze.
7. Spostarsi lentamente dalla carrozzina.

## 6.4 Guida e sterzata della carrozzina

Utilizzare gli anelli corrimano per guidare e sterzare la carrozzina. Prima della guida senza accompagnatore, è necessario individuare il punto di ribaltamento della carrozzina.



### ATTENZIONE!

#### Rischio di ribaltamento

La carrozzina può ribaltarsi all'indietro.

- Durante la ricerca del punto di ribaltamento, un accompagnatore deve stare in piedi dietro la carrozzina, pronto a bloccarla in caso di ribaltamento.
- Per evitare il ribaltamento della carrozzina, montare un apposito dispositivo antiribaltamento.



### ATTENZIONE!

#### Rischio di ribaltamento

La carrozzina può ribaltarsi in avanti.

- Effettuando le regolazioni della carrozzina controllarne il comportamento in caso di ribaltamento in avanti e adeguare il proprio stile di guida in conformità.

### Ricerca del punto di ribaltamento



1. Rilasciare il freno.
2. Arretrare per una breve distanza, quindi afferrare saldamente entrambi gli anelli corrimano e spingerli in avanti dando un colpo leggero.
3. Lo spostamento del peso e il cambio di direzione tramite gli anelli corrimano consentono all'utilizzatore di individuare il punto di ribaltamento.



## 6.5 Salita e discesa su/da gradini e cordoli



### ATTENZIONE!

#### Rischio di ribaltamento

Salendo e scendendo da gradini si potrebbe perdere l'equilibrio e ribaltarsi con la carrozzina.

- Spostarsi sempre con cautela e lentamente quando si affrontano gradini o cordoli.
- Non salire o scendere gradini con altezza superiore a 25 cm.



### ATTENZIONE!

Il dispositivo antiribaltamento attivato evita che la carrozzina si ribalti all'indietro.

- Disattivare il dispositivo antiribaltamento prima di percorrere un gradino o un cordolo.



### ATTENZIONE!

#### Pericolo di lesioni all'accompagnatore e danni alla carrozzina

Inclinare la carrozzina con un utilizzatore pesante può ferire la schiena dell'accompagnatore e danneggiare la carrozzina.

- Prima di eseguire una manovra di inclinazione, assicurarsi di poter controllare in sicurezza la carrozzina con un utilizzatore pesante.

### Scendere un gradino con un assistente



1. Portare la carrozzina fino al bordo del gradino e afferrare gli anelli corrimano.
2. L'assistente deve impugnare entrambe le maniglie di spinta, posizionare un piede sulla staffa di ribaltamento (se montata) e inclinare all'indietro la carrozzina, in modo che le ruote anteriori si sollevino dal terreno.
3. L'assistente deve quindi mantenere la carrozzina in questa posizione, spingerla con cautela oltre il gradino e inclinare la carrozzina in avanti, in modo che le ruote anteriori poggino nuovamente sul terreno.

## Salire un gradino con un assistente



### ATTENZIONE!

#### Rischio di lesioni gravi

Lo schienale della carrozzina può rompersi prima del previsto se si salgono frequentemente gradini e cordoli e l'utilizzatore potrebbe cadere dalla carrozzina.

- Prima di eseguire una manovra di inclinazione, assicurarsi che la carrozzina possa essere controllata dall'utilizzatore o dall'accompagnatore.

1. Spingere all'indietro la carrozzina con le ruote posteriori fino al bordo del gradino.
2. L'assistente deve inclinare la carrozzina utilizzando entrambe le maniglie di spinta, in modo che le ruote anteriori si sollevino dal terreno, quindi tirare le ruote posteriori oltre il bordo del gradino fino a quando è possibile poggiare nuovamente le ruote anteriori sul terreno.

## Scendere un gradino senza accompagnatore

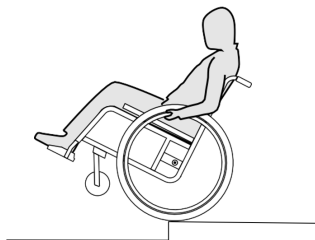

### ATTENZIONE!

#### Rischio di ribaltamento

Se si scende da un gradino senza accompagnatore, è possibile ribaltarsi se non si ha il controllo della carrozzina.

- Inizialmente imparare a scendere da un gradino con l'ausilio di un accompagnatore.
- Imparare a individuare il punto di ribaltamento per bilanciarsi sulle ruote posteriori (vedere la sezione 6.4 *Guida e sterzata della carrozzina*, pagina 40).

1. Portare la carrozzina fino al bordo del gradino, sollevare le ruote anteriori e mantenersi in equilibrio.
2. Far quindi scivolare lentamente le due ruote posteriori lungo il gradino. Così facendo afferrare saldamente con entrambe le mani gli anelli corrimano e tenerli fino a quando le ruote anteriori sono nuovamente a contatto con il terreno.

## 6.6 Salita e discesa di scale



### ATTENZIONE!

#### Rischio di ribaltamento

Affrontando scale si potrebbe perdere l'equilibrio e ribaltare la carrozzina.

- Chiedere sempre l'aiuto di due accompagnatori per affrontare scale con più di un gradino.



1. È possibile affrontare le scale un gradino alla volta, come descritto in precedenza. Il primo accompagnatore deve stare in piedi dietro la carrozzina e afferrare le maniglie di spinta. Il secondo accompagnatore deve afferrare una parte fissa del telaio anteriore per mantenere ferma la carrozzina dalla parte anteriore.

## 6.7 Affrontare rampe e terreni in pendenza



### ATTENZIONE!

#### Rischi dovuti alla perdita di controllo della carrozzina

Percorrendo terreni in salita o in discesa, la carrozzina potrebbe ribaltarsi all'indietro, lateralmente o in avanti.

- Percorrere lunghi tratti in pendenza solo con un assistente dietro la carrozzina.
- Evitare di piegarsi lateralmente.
- Evitare tratti in pendenza con un'inclinazione superiore a 7°.
- Su terreni in pendenza evitare di cambiare direzione bruscamente.



### ATTENZIONE!

La carrozzina potrebbe spostarsi involontariamente anche su terreni leggermente in pendenza, se non si provvede a controllarla mediante gli anelli corrimano.

- Innestare i freni di stazionamento se ci si trova su terreni in pendenza con la carrozzina.

### Salita su terreni in pendenza

Per spostarsi in salita bisogna darsi una leggera spinta, mantenere lo slancio e controllare contemporaneamente la direzione.

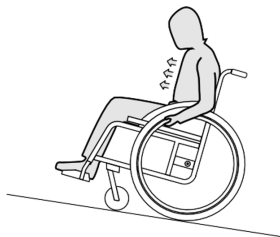

1. Piegare il busto in avanti e spostare in avanti la carrozzina dando spinte rapide ed energiche ad entrambi gli anelli corrimano.

### Discesa da terreni in pendenza

Spostandosi in discesa è importante controllare la direzione di marcia e, soprattutto, la velocità.

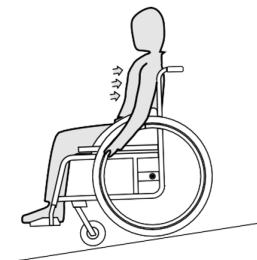

1. Appoggiarsi allo schienale e far scivolare tra le mani con cautela gli anelli corrimano. Si deve essere sempre in grado di arrestare la carrozzina bloccando gli anelli corrimano.



#### **ATTENZIONE!**

#### **Rischio di ustioni alle mani**

Se si frena per un tempo prolungato, viene generato molto calore da attrito sui corrimano (soprattutto sui corrimano antiscivolo).

- Indossare guanti idonei.

## 6.8 Stabilità ed equilibrio da seduti

Per alcune attività e azioni della vita quotidiana l'utilizzatore deve piegarsi in avanti, di lato o all'indietro fuori dalla carrozzina. Questo esercita un effetto importante sulla stabilità della carrozzina. Per mantenere sempre l'equilibrio, procedere nel modo seguente:

## Piegarsi in avanti



### ATTENZIONE! Pericolo di caduta

Se ci si piega in avanti fuori dalla carrozzina è possibile cadere.

- Non piegarsi mai troppo in avanti o scivolare in avanti sul sedile per raggiungere un oggetto.
- Non piegarsi in avanti tra le ginocchia per raccogliere un oggetto dal pavimento

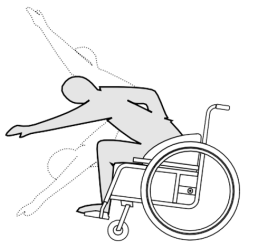

1. Puntare le ruote anteriori in avanti. (A tale scopo, spostare la carrozzina leggermente in avanti e poi di nuovo indietro).
2. Applicare entrambi i freni di stazionamento.
3. Quando ci si piega in avanti la parte superiore del corpo deve rimanere sopra le ruote anteriori.

## Piegarsi all'indietro



### ATTENZIONE! Pericolo di caduta

Se ci si piega troppo all'indietro è possibile far ribaltare la carrozzina.

- Non sporgersi sopra lo schienale.
- Utilizzare il dispositivo antiribaltamento.

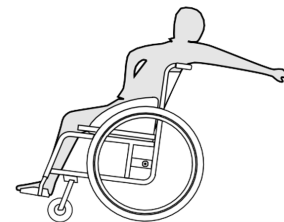

1. Puntare le ruote anteriori in avanti. (A tale scopo, spostare la carrozzina leggermente in avanti e poi di nuovo indietro).
2. Non applicare i freni di stazionamento.
3. Quando ci si piega all'indietro, non allungarsi tanto da dover modificare la propria posizione seduta.

## 7 Trasporto

### 7.1 Informazioni per la sicurezza



#### ATTENZIONE!

**Pericolo di lesioni se la carrozzina non è fissata correttamente**

In caso di incidente, frenata, ecc. possono verificarsi gravi lesioni dovute a parti non fissate della carrozzina.

- Fissare saldamente tutti i componenti della carrozzina nel mezzo di trasporto in modo da impedire che possano allentarsi durante il viaggio.

### 7.2 Chiusura e apertura della carrozzina

#### Chiusura della carrozzina

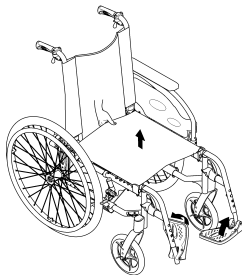

1. Rimuovere il cuscino imbottito del sedile, se presente.
2. Ripiegare il tubo tensore dello schienale, se presente.
3. Ripiegare verso l'alto le pedane.
4. Tirare il rivestimento del sedile verso l'alto.

#### Apertura della carrozzina

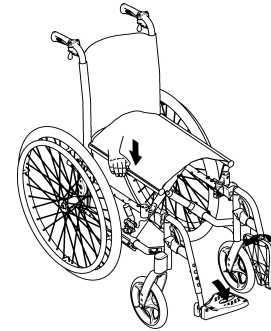

#### ATTENZIONE!

**Rischio di schiacciamento delle dita**

Vi è il rischio di schiacciarsi le dita tra le estremità del sedile e il telaio.

- Non stringere mai con le dita le estremità del sedile.

1. Posizionare accanto a sé la carrozzina.
2. Se possibile, inclinare leggermente la carrozzina verso di sé.

3. Con la mano aperta, premere l'estremità del sedile più vicina a sé in modo da rendere piana la superficie del sedile.
4. Poggiare completamente a terra lo schienale della carrozzina e controllare che le estremità del sedile siano inserite negli elementi di guida su entrambi i lati.
5. Ripiegare verso il basso le pedane.
6. Chiudere il tubo tensore dello schienale, se presente.

### 7.3 Sollevamento della carrozzina



#### AVVISO!

Non sollevare mai la carrozzina dalle parti rimovibili (braccioli, poggiatesta).

- Assicurarsi che i montanti dello schienale siano saldamente in posizione.

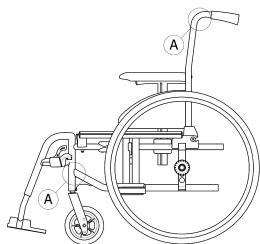

1. Piegarla la carrozzina (vedere il capitolo 7.2 *Chiusura e apertura della carrozzina*, pagina 46).
2. Sollevare sempre la carrozzina afferrando il telaio nei punti A.

### 7.4 Smontaggio e montaggio delle ruote posteriori



#### ATTENZIONE!

##### Rischio di ribaltamento

Se l'asse estraibile della ruota posteriore non è bloccato completamente, la ruota può staccarsi durante l'uso. Ciò può essere causa di ribaltamento.

- Verificare sempre che gli assi estraibili siano completamente bloccati ogni volta che si monta una ruota.

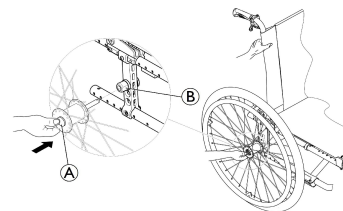

#### Smontaggio delle ruote posteriori

1. Rilasciare i freni.
2. Tenere la carrozzina in posizione verticale con una mano.
3. Con l'altra mano, tenere la ruota per il mozzo infilando la mano attraverso i raggi esterni.
4. Usando il pollice, premere il tasto dell'asse estraibile A. Mantenerlo premuto ed estrarre la ruota dal manicotto adattatore B.

### Montaggio delle ruote posteriori

1. Rilasciare i freni.
2. Tenere la carrozzina in posizione verticale con una mano.
3. Con l'altra mano, tenere la ruota per il mozzo infilando la mano attraverso i raggi esterni.
4. Usando il pollice, tenere premuto il pulsante dell'asse estraibile.
5. Spingere l'asse nel manicotto adattatore **B** fino all'arresto.
6. Rilasciare il pulsante dell'asse estraibile e accertarsi che la ruota sia bloccata.

## 7.5 Trasporto della carrozzina manuale senza occupante



### ATTENZIONE!

#### Rischio di ustioni alle mani

Se si frena per un tempo prolungato, viene generato molto calore da attrito sui corrimano (soprattutto sui corrimano antiscivolo).

- Indossare guanti idonei.

La carrozzina manuale può essere trasportata senza limitazioni su strada, in treno o in aereo. Tuttavia, le singole aziende di trasporto applicano specifiche linee guida che potrebbero limitare o vietare determinate procedure di trasporto. Verificare i singoli casi con l'azienda di trasporto interessata.

- Invacare raccomanda vivamente di fissare la carrozzina manuale in modo sicuro al pavimento del veicolo di trasporto.

## 7.6 Trasporto della carrozzina occupata all'interno di un veicolo

Anche quando la carrozzina è fissata correttamente e sono rispettate le seguenti regole, potrebbero verificarsi lesioni ai passeggeri in caso di urto o di frenata brusca. Pertanto, Invacare raccomanda caldamente di trasferire l'utilizzatore della carrozzina sul sedile del veicolo e di allacciare il sistema di sicurezza a 3 punti per passeggeri. Non effettuare modifiche o sostituzioni di parti della carrozzina (struttura, telaio o parti) senza il consenso scritto di Invacare Corporation. La carrozzina ha superato i test previsti dalle disposizioni della norma ISO 7176-19 (impatto frontale).



### ATTENZIONE!

#### Pericolo di lesioni gravi o di morte

Per utilizzare la carrozzina come sedile all'interno di un veicolo, l'altezza minima dello schienale deve essere di 400 mm.

Per il trasporto della carrozzina occupata all'interno di un veicolo, in quest'ultimo deve essere installato un sistema di sicurezza. I sistemi di ancoraggio della carrozzina e i sistemi di sicurezza per i passeggeri devono essere omologati in conformità alla normativa ISO 10542-1. Contattare il proprio fornitore locale autorizzato Invacare per ulteriori informazioni su come ottenere e installare un sistema di sicurezza omologato e compatibile.





### ATTENZIONE!

Se, per qualsiasi motivo, non è possibile trasferire l'utilizzatore della carrozzina sul sedile del veicolo, la carrozzina può essere utilizzata come sedile all'interno del veicolo a condizione di rispettare le procedure e i regolamenti seguenti. A tale scopo, sulla carrozzina deve essere montato un kit di trasporto (opzionale).

- La carrozzina deve essere fissata nel veicolo con un sistema di sicurezza a quattro punti per carrozzine.
- L'utilizzatore deve servirsi di un sistema di sicurezza a 3 punti per passeggeri fissato al veicolo.
- Inoltre, l'utilizzatore può allacciare la cintura di mantenimento della postura presente sulla carrozzina.



### ATTENZIONE!

I dispositivi di ritenuta di sicurezza devono essere utilizzati solo se il peso dell'utilizzatore della carrozzina è pari o superiore a 22 kg (ISO-7176-19).

- Non utilizzare la carrozzina come sedile all'interno di un veicolo se il peso dell'utilizzatore è inferiore a 22 kg.



### ATTENZIONE!

- Prima in mettersi in viaggio, contattare la persona responsabile del trasporto e richiedere informazioni sulla disponibilità delle attrezzature indicate di seguito.
- Assicurarsi che vi sia sufficiente spazio libero attorno alla carrozzina e all'utilizzatore per evitare che quest'ultimo entri in contatto con gli altri occupanti del veicolo, con parti non imbottite del veicolo, con gli accessori della carrozzina o con i punti di ancoraggio del sistema di sicurezza.

**ATTENZIONE!**

- Verificare che i punti di ancoraggio della carrozzina non siano danneggiati e che i freni di stazionamento siano perfettamente funzionanti.
- Si raccomanda di utilizzare pneumatici antiforatura durante il trasporto per evitare problemi con i freni dovuti alla diminuzione della pressione degli pneumatici.

**ATTENZIONE!**

Potrebbero verificarsi lesioni o danni dovuti all'allentamento di componenti o accessori della carrozzina in seguito a un urto o a una frenata brusca.

- Assicurarsi che tutti i componenti e gli accessori rimovibili o estraibili siano rimossi dalla carrozzina e riposti in modo sicuro nel veicolo.
- È fondamentale che la carrozzina sia controllata da un tecnico qualificato dopo un incidente, un urto, ecc.

**AVVISO!**

- Fare riferimento ai manuali d'uso forniti con i sistemi di sicurezza.
- Le figure seguenti possono variare a seconda del fornitore del sistema di sicurezza.

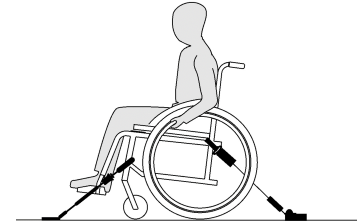

La scelta della configurazione della carrozzina (profondità e larghezza del sedile, passo) influenza la manovrabilità e l'accesso ai veicoli a motore.

**Fissaggio della carrozzina con un sistema di sicurezza a 4 punti****ATTENZIONE!**

- Posizionare la carrozzina occupata dall'utilizzatore rivolta in avanti nella direzione di marcia del veicolo.
- Applicare i freni di stazionamento della carrozzina.
- Attivare il dispositivo antiribaltamento (se installato).

Le posizioni di ancoraggio della carrozzina in cui devono essere posizionate le cinghie del sistema di sicurezza a 4 punti sono contrassegnate con simboli dei moschettoni (vedere le figure seguenti e la sezione 2.3 *Etichette e simboli sul prodotto*, pagina 11).

1. Utilizzando le cinghie anteriori e posteriori del sistema di sicurezza a 4 punti, fissare la carrozzina alle guide montate sul veicolo. Fare riferimento al manuale d'uso fornito con il sistema di sicurezza a 4 punti.

#### Posizioni di ancoraggio delle cinghie anteriori:

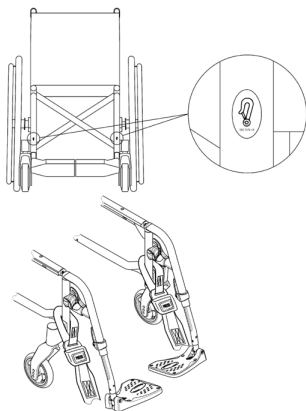

1. Fissare le cinghie anteriori sopra i supporti delle ruote orientabili, come mostrato nella figura precedente (vedere la posizione delle etichette di indicazione dei punti di fissaggio).
2. Fissare le cinghie anteriori al sistema delle guide secondo le istruzioni di best practice raccomandate dal fabbricante del sistema di sicurezza a 4 punti.

3. Disinnestare i freni di stazionamento e applicare le cinghie di tensionamento anteriori tirando la carrozzina all'indietro dalla parte posteriore.
4. Innestare nuovamente i freni di stazionamento.

#### Punti di ancoraggio dei moschettoni sul lato posteriore:

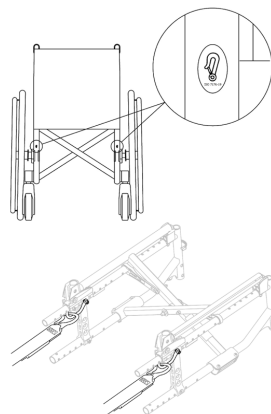

1. Agganciare i moschettoni ai cerchi arancioni, come mostrato nelle due figure precedenti (vedere la posizione delle etichette di indicazione dei punti di fissaggio).
2. Fissare le cinghie posteriori al sistema delle guide secondo le istruzioni di best practice raccomandate dal fabbricante del sistema di sicurezza a 4 punti.
3. Stringere le cinghie.

**!** **AVVISO!**

- Assicurarsi che i moschettoni siano rivestiti in materiale antiscivolo per evitare lo scivolamento laterale sull'asse.

**!** **AVVISO!**

- Verificare che gli attacchi siano completamente innestati su entrambi i lati e che siano nella stessa posizione sulla sezione della guida.
- Assicurarsi che l'inclinazione tra le guide e le cinghie sia compresa tra 40° e 45°.

**Regolazione della cintura di mantenimento della postura****ATTENZIONE!**

- La cintura di mantenimento della postura può essere utilizzata in aggiunta e mai in sostituzione di un sistema di sicurezza a 3 punti per passeggeri omologato.

1. Regolare la cintura di mantenimento della postura in modo che si adatti all'occupante della carrozzina, vedere la sezione Cintura di mantenimento della postura.

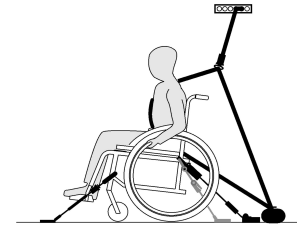
**Aggancio del sistema di sicurezza a 3 punti per passeggeri****!** **AVVISO!**

- La figura qui sopra può variare a seconda del fornitore del sistema di sicurezza.



### ATTENZIONE!

- Assicurarsi che il sistema di sicurezza a 3 punti per passeggeri sia fissato il più aderente possibile al corpo dell'utilizzatore, senza creare fastidio per l'utilizzatore o torsioni della cintura.
- Assicurarsi che il sistema di sicurezza a 3 punti per passeggeri non sia tenuto lontano dal corpo dell'utilizzatore da parti della carrozzina quali braccioli, ruote, ecc.
- Assicurarsi che il sistema di sicurezza a 3 punti per passeggeri passi dall'utilizzatore al punto di ancoraggio senza interferenze di qualsiasi altra parte del veicolo, della carrozzina, dei sedili o altra opzione.
- Assicurarsi che la cintura pelvica sia posizionata esattamente sul bacino dell'occupante e che non scorra in alto verso la zona addominale
- Assicurarsi che l'utilizzatore sia in grado di raggiungere il meccanismo di rilascio senza bisogno di aiuto.



### AVVISO!

- Applicare la cintura pelvica del sistema di sicurezza a 3 punti per passeggeri in basso sul bacino, in modo che l'inclinazione della cintura pelvica rientri nella zona preferita (A) tra 30° e 75° rispetto alla posizione orizzontale. È da preferire una maggiore inclinazione, ma mai superiore a 75°.

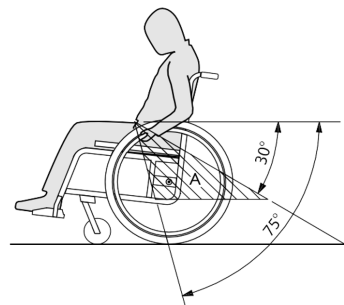

## 8 Manutenzione

### 8.1 Informazioni per la sicurezza



#### ATTENZIONE!

**Alcuni materiali sono soggetti a deterioramento naturale nel tempo.**

Ciò potrebbe danneggiare i componenti della carrozzina.

- La carrozzina deve essere controllata da un tecnico qualificato almeno una volta all'anno o quando non viene utilizzata per un ungo periodo di tempo.



#### Imballaggio per il reso

La carrozzina deve essere spedita al fornitore autorizzato in un imballaggio appropriato per evitare danni durante il trasporto.

### 8.2 Programma di manutenzione

Per garantire un funzionamento sicuro e affidabile, effettuare periodicamente i seguenti controlli visivi e interventi di manutenzione o chiedere a un'altra persona di eseguirli.

	settimanale	mensile	annuale
Controllare la pressione degli pneumatici	x		
Controllo che le ruote	x		

posteriori siano alloggiare correttamente			
Controllo della cintura di mantenimento della postura	x		
Controllo del meccanismo di ripiegamento		x	
Controllare le ruote orientabili e i relativi dispositivi di fissaggio		x	
Controllo dei bulloni		x	
Controllare i raggi		x	
Controllare i freni di stazionamento (meccanismo e cavo)		x	
Far controllare la carrozzina da un tecnico qualificato			x

#### Controllo visivo generale

1. Controllare che la carrozzina non presenti parti allentate, crepe o altri difetti.
2. Se si rileva un'anomalia, smettere immediatamente di usare la carrozzina e contattare un fornitore autorizzato.

#### Controllare la pressione degli pneumatici

1. Controllare la pressione dello pneumatico, vedere la sezione "Pneumatici" per ulteriori informazioni.

2. Gonfiare gli pneumatici alla pressione richiesta.
3. Controllare contemporaneamente il battistrada.
4. Se necessario, sostituire gli pneumatici.

#### **Controllo che le ruote posteriori siano alloggiare correttamente**

1. Verificare a vista che la sfera dell'asse si trovi all'esterno del suo ricettacolo ed esercitare una trazione sulla ruota posteriore per controllare che l'asse estraibile sia posizionato correttamente. La ruota non deve staccarsi.
2. Se le ruote posteriori non sono innestate correttamente, rimuovere eventuali tracce o depositi di sporcizia. Se il problema persiste, far rimontare gli assi estraibili da un tecnico qualificato.

#### **Controllo della cintura di mantenimento della postura**



##### **AVVISO!**

- Le cinture di mantenimento della postura allentate devono essere regolate da un fornitore autorizzato.
- Le cinture di mantenimento della postura danneggiate devono essere sostituite da un tecnico qualificato.

#### **Controllare le ruote orientabili e i relativi dispositivi di fissaggio**

1. Verificare che le ruote orientabili girino liberamente.
2. Spingere e tirare nelle 3 direzioni (anteriore e posteriore; sinistra e destra; verso l'alto e verso il basso) per constatare che non vi sia alcun gioco e movimento; controllare inoltre che non vi siano danni visibili.

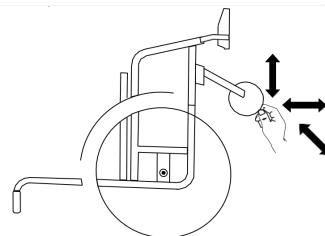

##### **AVVISO!**

- Per numerosi collegamenti vengono usati viti/dadi autobloccanti o adesivo per filettature. Qualora questi elementi risultino allentati, è necessario sostituirli con nuove viti/dadi autobloccanti oppure fissarli con nuovo adesivo per filettature.
- I dadi/le viti autobloccanti devono essere sostituiti da un tecnico qualificato.

#### **Controllare il tensionamento dei raggi**

1. I raggi non devono essere allentati o distorti.
2. I raggi rotti devono essere sostituiti da un tecnico qualificato.
3. I raggi allentati devono essere rimessi in tensione da un tecnico qualificato.

## Controllare i freni di stazionamento

1. Controllare che i freni di stazionamento siano posizionati correttamente. Il freno è posizionato correttamente se il pattino del freno provoca l'abbassamento dello pneumatico di alcuni millimetri quando viene inserito il freno.
2. Se si ritiene che la regolazione non sia corretta, chiedere a un tecnico qualificato di regolare correttamente i freni.

### ! AVVISO!

I freni di stazionamento devono essere reimpostati dopo la sostituzione delle ruote posteriori o la modifica della loro posizione.

## Controllo dopo una forte collisione o urto

### ! AVVISO!

La carrozzina può subire danni non visibili a occhio nudo in seguito a una forte collisione o un forte urto.

- È quindi fondamentale far controllare la carrozzina da un tecnico qualificato dopo una forte collisione o un forte urto.

## Riparazione o sostituzione di una camera d'aria

1. Rimuovere la ruota posteriore e rilasciare eventuale aria dalla camera d'aria.
2. Utilizzando una leva per pneumatici di bicicletta, sollevare una parete dello pneumatico per estrarla dal cerchione. Non utilizzare oggetti appuntiti, come un cacciavite, che potrebbero danneggiare la camera d'aria.
3. Estrarre la camera d'aria dallo pneumatico.
4. Riparare la camera d'aria utilizzando un kit di riparazione per biciclette o, se necessario, sostituirla.
5. Gonfiare leggermente la camera d'aria finché non diventa rotonda.
6. Inserire la valvola nell'apposito foro sul cerchione e posizionare la camera d'aria all'interno dello pneumatico (questa deve essere posizionata perfettamente intorno allo pneumatico senza pieghe).
7. Sollevare la parete dello pneumatico oltre il bordo del cerchione. Iniziare vicino alla valvola e utilizzare una leva per pneumatici di bicicletta. Quando si esegue questa operazione, controllare l'intera circonferenza per assicurarsi che la camera d'aria non rimanga intrappolata tra lo pneumatico e il cerchione.
8. Gonfiare lo pneumatico alla pressione di esercizio massima. Controllare che lo pneumatico non presenti perdite d'aria.



### **Pezzi di ricambio**

Tutti i pezzi di ricambio possono essere richiesti a un fornitore autorizzato Invacare.



## 8.3 Pulizia e disinfezione

### 8.3.1 Informazioni generali sulla sicurezza



#### **ATTENZIONE!**

#### **Rischio di contaminazione**

Adottare opportune precauzioni per la propria protezione e utilizzare un'attrezzatura protettiva adeguata.



#### **AVVISO!**

Liquidi inappropriati o metodi errati potrebbero danneggiare il prodotto. Tutti i prodotti detergenti e disinfettanti utilizzati devono essere efficaci, compatibili tra loro e devono proteggere i materiali su cui vengono utilizzati durante la pulizia.

- Non utilizzare mai liquidi corrosivi (sostanze alcaline, acidi, ecc.) o detergenti abrasivi. Si consiglia di utilizzare un normale prodotto detergente per la casa, come un detersivo liquido per i piatti, a meno che non siano state fornite indicazioni diverse nelle istruzioni di pulizia.
- Non utilizzare mai solventi (diluente per cellulosa, acetone, ecc.) che modificano la struttura della plastica o che sciolgono le etichette applicate.
- Prima di utilizzare il prodotto, assicurarsi sempre che sia completamente asciutto.



Per la pulizia e la disinfezione in ambienti clinici o di assistenza a lungo termine, seguire le procedure interne della struttura.

### 8.3.2 Intervalli di pulizia

#### ! AVVISO!

La pulizia e la disinfezione regolari consentono di assicurare il regolare e buon funzionamento, aumentare la durata e prevenire la contaminazione.

- Pulire e disinfettare regolarmente il prodotto:
- Regolarmente durante l'uso,
- Prima e dopo qualsiasi procedura di manutenzione,
- In caso di contatto con liquidi biologici,
- Prima dell'uso per un nuovo utilizzatore.

#### ! AVVISO!

Lo sporco, la sabbia e l'acqua di mare possono provocare danni ai cuscinetti e far arrugginire le parti in acciaio in caso di deterioramento della superficie.

- Esporre la carrozzina a sabbia e acqua di mare solo per brevi periodi e pulirla bene ogni volta che si rientra dalla spiaggia.
- Se la carrozzina è sporca, pulirla non appena possibile con un panno umido, quindi asciugarla.

1. Rimuovere tutte le opzioni installate (solo le opzioni che non richiedono l'uso di utensili).
2. Pulire le singole parti con un panno o una spazzola morbida, un normale prodotto detergente per la casa (pH = 6-8) e acqua calda.

3. Risciacquare con acqua calda.
4. Asciugare accuratamente le parti con un panno asciutto.



Per rimuovere le abrasioni e ridare lucentezza, è possibile utilizzare della cera per automobili sulle superfici metalliche verniciate.

#### Pulizia del rivestimento

Per la pulizia del rivestimento, fare riferimento alle istruzioni riportate sulle etichette presenti sul sedile, sul cuscino e sul rivestimento dello schienale.



Se possibile, sovrapporre sempre le fascette a strappo (parti autobloccanti) durante il lavaggio per ridurre al minimo l'accumulo di pelucchi e fili sulle fascette con gli uncini e impedire che provochino danni al tessuto di rivestimento.

### 8.3.3 Disinfezione

La carrozzina può essere disinfettata spruzzando o applicando disinfettanti testati e approvati.



Spruzzare un prodotto di pulizia e disinfezione (battericida e fungicida che soddisfa le norme EN1040/EN1276/EN1650) e seguire le istruzioni fornite dal produttore.

1. Pulire tutte le superfici generalmente accessibili con un panno morbido e un normale disinfettante per uso domestico.
2. Lasciare asciugare il prodotto all'aria.

## 9 Guida alla soluzione dei problemi

### 9.1 Informazioni per la sicurezza

I guasti possono derivare dall'utilizzo quotidiano, dalle regolazioni o dall'utilizzo diverso della carrozzina. Nella seguente tabella viene mostrato come identificare e riparare i guasti. Alcune delle azioni indicate devono essere eseguite da un tecnico qualificato. Sono indicate. Si raccomanda di far eseguire tutte le regolazioni da un tecnico qualificato.



#### ATTENZIONE!

- Se si nota un guasto della carrozzina, ad esempio una variazione notevole della movimentazione, interrompere immediatamente l'utilizzo della carrozzina e rivolgersi al proprio fornitore.

### 9.2 Identificazione e riparazione dei guasti

Guasto	Causa possibile	Azione
La carrozzina non avanza in linea retta	Pressione degli pneumatici errata su una ruota posteriore	Pressione degli pneumatici corretta, → 11.3 <i>Pneumatici, pagina 62</i>
	Uno o più raggi rotti	Sostituire i raggi difettosi, → tecnico qualificato
	Tensione dei raggi differente	Serrare i raggi allentati, → tecnico qualificato
	I cuscinetti della ruota orientabile sono sporchi o danneggiati	Pulire i cuscinetti o sostituire la ruota orientabile, → tecnico qualificato

La carrozzina si ribalta facilmente all'indietro	Ruote posteriori montate troppo in avanti	Montare le ruote posteriori più indietro, → tecnico qualificato
	Eccessiva inclinazione dello schienale	Ridurre l'inclinazione dello schienale, → tecnico qualificato
	Eccessiva inclinazione del sedile	Montare la ruota orientabile superiore sulla forcella anteriore, → tecnico qualificato Scegliere una forcella anteriore più piccola, → tecnico qualificato
I freni agiscono in modo non efficace o asimmetrico	Pressione degli pneumatici errata su una o entrambe le ruote posteriori	Pressione degli pneumatici corretta, → 11.3 <i>Pneumatici, pagina 65</i>
	Regolazione dei freni errata	Correggere l'impostazione del freno, → tecnico qualificato
La resistenza all'avanzamento è molto elevata	Pressione degli pneumatici insufficiente sulle ruote posteriori	Pressione degli pneumatici corretta, → 11.3 <i>Pneumatici, pagina 65</i>
	Ruote posteriori non parallele	Assicurarsi che le ruote posteriori siano parallele, → tecnico qualificato
Le ruote orientabili oscillano quando si spostano velocemente	Tensione insufficiente del blocco cuscinetti delle ruote orientabili	Serrare leggermente il dado sull'asse del blocco cuscinetti, → tecnico qualificato
	Ruota orientabile liscia	Cambiare ruota orientabile, → tecnico qualificato
La ruota orientabile è rigida o bloccata	Cuscinetti sporchi o difettosi	Pulire i cuscinetti o sostituire la ruota orientabile, → tecnico qualificato

## 10 Dopo l'uso

### 10.1 Conservazione



#### **AVVISO!**

##### **Rischio di danni al prodotto**

Non riporre il prodotto vicino a fonti di calore.

Non riporre mai altri oggetti sopra la carrozzina.

Riporre la carrozzina al coperto e in un ambiente asciutto.

Verificare il limite di temperatura nella sezione *11.5 Condizioni ambientali, pagina 66*.

In seguito al deposito per un lungo periodo (superiore a quattro mesi), la carrozzina deve essere controllata secondo quanto indicato nella sezione *8.2 Programma di manutenzione, pagina 65*.

### 10.2 Smaltimento

Rispettare l'ambiente e riciclare il prodotto attraverso un centro di riciclaggio locale al termine del suo utilizzo. Smontare il prodotto e i relativi componenti, in modo che i differenti materiali possano essere staccati e riciclati singolarmente.

Lo smaltimento e il riciclaggio dei prodotti usati e degli imballaggi devono essere eseguiti nel rispetto delle leggi e delle normative in materia di gestione dei rifiuti vigenti in ciascun paese. Per ulteriori informazioni, contattare la propria azienda di raccolta rifiuti locale.

### 10.3 Ricondizionamento

Il prodotto è idoneo per il riutilizzo. Per il ricondizionamento del prodotto per un nuovo utilizzatore, intraprendere le azioni seguenti:

- Ispezione
- Pulizia e disinfezione
- Adattamento al nuovo utilizzatore

Per informazioni dettagliate, vedere la sezione *8.2 Programma di manutenzione, pagina 54*, e il manuale per la manutenzione di questo prodotto.

Assicurarsi che il manuale d'uso venga sempre consegnato insieme al prodotto.

Se si riscontrano danni o malfunzionamenti, non riutilizzare il prodotto.

## 11 Dati tecnici

### 11.1 Dimensioni e peso

Tutte le specifiche relative a dimensioni e peso fanno riferimento a una vasta gamma di regolazioni della carrozzina con configurazione standard. Le dimensioni e il peso (in base alla norma ISO 7176-1/5/7) possono variare a seconda delle diverse configurazioni. In alcune configurazioni, la carrozzina supera le dimensioni consigliate.



#### AVVISO!

- In alcune configurazioni, le dimensioni complessive della carrozzina pronta per l'uso superano i limiti autorizzati e non è possibile accedere alle uscite di emergenza.
- In alcune configurazioni, la carrozzina supera le dimensioni consigliate per gli spostamenti in treno all'interno dell'UE.

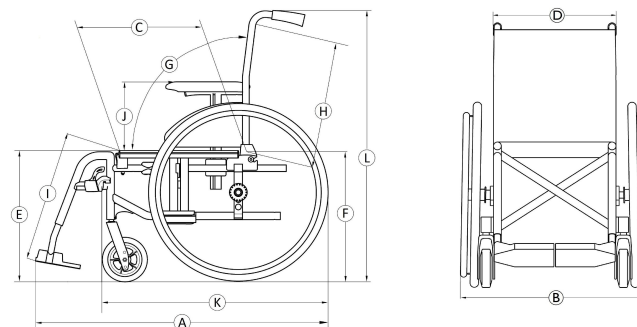

		Action 2 NG	Azione 2 Versione leggera antibarriera
	Carico massimo della carrozzina (*)	125 kg	125 kg
Ⓐ	Lunghezza complessiva con poggiamambe	870 – 1.140 mm	990 – 1.020 mm
Ⓑ	Larghezza complessiva	540 – 710 mm	475 – 586 (SW +100) mm

	Lunghezza da piegata	870 – 1.140 mm	610 mm
	Larghezza da piegata	255 – 355 mm	250 mm
	Altezza da piegata	935 mm	705 – 780 mm
	Peso totale	15 – 17 kg	13,4 – 13,7 kg
	Peso della parte più pesante	Da 10 kg a 12 kg	10,7 kg
	Stabilità statica	In discesa: 0° – 17° In salita: 0° – 7° Laterale: 0° – 17°	In discesa: 0° – 16° In salita: 0° – 7° Laterale: 0° – 14,9°
	Inclinazione del sedile	0° - 8° (0°/3°/6°)	8° (3°)
©	Profondità effettiva del sedile	435 – 460 (400 – 425) mm	415 – 446 (400 – 425) mm

Ⓓ	Larghezza effettiva del sedile	370 – 505 (380/405/430/455 /480/505) mm, con incrementi di 25 mm	365-460 (380/405/430/455/480) mm, con incrementi di 25 mm
Ⓔ	Altezza della superficie del sedile sul bordo anteriore	480 (410/435/460/485/510) mm, con incrementi di 25 mm	465 (485/510) mm, con incrementi di 25 mm
Ⓕ	Altezza della superficie del sedile sul bordo posteriore	460 – 485 mm, con incrementi di 25 mm	460 – 485 mm, con incrementi di 25 mm
Ⓖ	Inclinazione dello schienale	Intervallo: 0° / +30° Fisso: 90° (7°) Reclinatore: 90° (0°/+30°), con incrementi di 10°	Fisso: 90° (7°)

Ⓜ	Altezza dello schienale	465 – 545 (430/510) mm	465 – 545 (430/510) mm
①	Distanza tra poggipiedi e sedile	330 – 460 mm, con incrementi di 10 mm	Versione in acciaio: 330 – 455mm (incrementi di 12,5 mm) Versione in alluminio: 350 – 475mm, con incrementi di 10 mm
	Inclinazione del poggigambe rispetto alla superficie del sedile	Inclinazione del poggigambe rispetto alla superficie del sedile	110° (80°)

①	Altezza dal bracciolo al sedile	Intervallo: 200 – 280 mm N°1: 200 – 280 mm N°2: 240 mm	Intervallo: 180 – 285 mm N°1: 195 – 285 mm N°2: 180 mm
	Posizione frontale della struttura del bracciolo	190 – 350 mm	N°1: 280 N°2: 380 mm
	Diametro dell'anello corrimano	535 mm	N/A
	Posizione orizzontale dell'asse	–55 / +42,5 mm	+50 mm
	Raggio di sterzata minimo	790 mm	817 mm
	Larghezza stivaggio	250 – 320 mm	250 mm
	Altezza stivaggio	566 – 1.000 mm	705 – 785 mm
	Lunghezza stivaggio	695 – 1.130 mm	610 mm
Ⓚ	Lunghezza complessiva senza poggigambe	655 – 925 mm	770 mm



Ⓒ	Altezza complessiva	935 mm	975 – 1080 mm
	Raggio di rotazione	1.120 – 1.505 mm	1.180 – 1.190 mm
	Pendenza massima con freno	7°	7°

(\*) Il carico massimo della carrozzina corrisponde al totale di massa occupante massima e massa massima di tutti gli altri oggetti che verranno trasportati tramite la carrozzina. La massa occupante massima è il carico massimo della carrozzina senza carichi aggiuntivi.

Ad es.: per un carrozzina con uno zaino di 10 kg:  
 Massa occupante massima = Carico massimo della carrozzina = 10 kg

## 11.2 Peso massimo delle parti rimovibili



Parte	Peso massimo:
Poggiagambe ad angolazione regolabile con poggipolpacci e poggiapiedi	3,2 kg
Bracciolo	2,0 kg

Ruota posteriore da 600 mm (24") in gomma piena con anello corrimano e copriraggi	2,5 kg
Poggiatesta / Poggianuca / Supporto mandibolare	1,4 kg
Supporto per il tronco	0,8 kg
Cuscino dello schienale	2,0 kg
Cuscino imbottito del sedile	1,9 kg
Vassoio	3,9 kg

## 11.3 Pneumatici

La pressione ideale dipende dal tipo di pneumatico:

Pneumatico	La atmosferica		
Pneumatico solido: 610 mm (24") – 305 mm (12")	-	-	-
Pneumatico profilato: 610 mm (24")	4.5 bar	450 kPa	65 psi
Pneumatico solido: 150 mm (6"); 200 mm (8") – 178 mm (7")	-	-	-
Pneumatico: 200 mm (8")	2.5 bar	250 kPa	35 psi

-  La compatibilità degli pneumatici sopraelencati dipende dalla configurazione e/o dal modello della propria carrozzina.
-  In caso di foratura di uno pneumatico, rivolgersi a un'officina appropriata (ad es. officina di riparazione biciclette, rivenditore di biciclette, ecc.) per la sostituzione della camera d'aria da parte di una persona qualificata.
-  La dimensione degli pneumatici è riportata sul lato esterno degli stessi. La sostituzione di pneumatici adeguati deve essere eseguita da un tecnico qualificato.



**ATTENZIONE!**

- La pressione degli pneumatici deve essere uguale per entrambe le ruote per garantire il comfort di guida, mantenere i freni efficaci e facilitare la spinta della carrozzina.

## 11.4 Materiali

Telaio/tubi dello schienale	Alluminio, acciaio
Rivestimento (sedile e schienale)	Poliuretano espanso, tessuto in nylon e poliestere

Maniglie di spinta	PVC
Parti in plastica quali maniglie dei freni, proteggibiti, pedane, braccioli e parti della maggior parte delle opzioni	Materiale termoplastico (ad es. PA, PP, ABS e PUR) conforme al contrassegno sulle parti
Meccanismo di ripiegamento / tubo tensore verticale / parti di serraggio / forcelle delle ruote orientabili	Alluminio, acciaio
Viti, rondelle e dadi	Acciaio

-  Tutti i materiali utilizzati sono protetti dalla corrosione. Garantiamo di utilizzare esclusivamente materiali e componenti conformi alla direttiva REACH.
-  Sistemi antifurto e metal detector: in rari casi, i materiali utilizzati nella carrozzina possono causare l'attivazione di sistemi antifurto e di metal detector.

## 11.5 Condizioni ambientali

	Conservazione e trasporto	Funzionamento
Temperatura	Da -20 °C a 40 °C	Da -5 °C a 40 °C
Umidità relativa	Dal 20% al 90% a 30 °C, non condensante	

Pressione atmosferica	da 800 hPa a 1060 hPa
-----------------------	-----------------------



Attenzione: se conservata a basse temperature, la carrozzina deve essere regolata prima di poterla utilizzare. Vedere il capitolo *8 Manutenzione*, pagina 54.



**Esportazioni UE:**

Invacare Poirier SAS

Route de St Roch

F-37230 Fondettes

Telefono: (33) (0) 2 47 62 69 80

serviceclient\_export@invacare.com

www.invacare.eu.com



Invacare France Operations SAS

Route de St Roch

F-37230 Fondettes

Francia



Invacare UK Operations Limited

Unit 4, Pencoed Technology Park, Pencoed

Bridgend CF35 5AQ

Regno Unito

1608282-G 14-11-2024



**Making Life's Experiences Possible®**



**Yes, you can.®**