

Invacare® Colibri

cs Skútr
Návod k obsluze

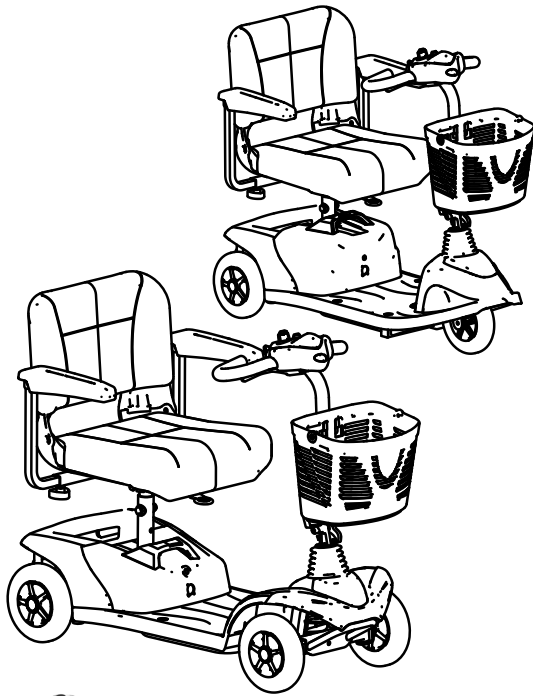

reddot award 2014
winner



Tento návod k použití MUSÍ být poskytnut každému uživateli tohoto výrobku.
PED použitím výrobku si návod prostudujte a poté ho uschovejte pro budoucí použití.



Yes, you can.®

© 2021 Invacare Corporation

Všechna práva vyhrazena. Přetisk, vytváření kopií nebo úpravy, ať celého dokumentu, nebo jen jeho částí, jsou bez předchozího písemného souhlasu společnosti Invacare zakázány. Ochranné známky jsou označeny symboly ™ a ®. Není-li uvedeno jinak, všechny ochranné známky vlastní nebo používá na základě získané licence společnost Invacare či její přidružené společnosti.

Making Life's Experiences Possible je registrovaná ochranná známka v USA.

Obsah

1 Všeobecně	5	4.4	Výměna polstrovaných podložek na opěrkách rukou	25
1.1 Úvod	5	4.5	Uvolnění sedadla, aby je bylo možné otočit nebo sejmout	25
1.2 Symboly použité v tomto návodu	5	4.6	Přestavení výšky sedadla	26
1.3 Soulad s předpisy	6	4.7	Nastavení úhlu sklonu držadla	27
1.3.1 Příslušné produktové normy	6	4.8	Přizpůsobení osvětlení	28
1.4 Použitelnost	6	5 Použití	29	
1.5 Informace o záruce	7	5.1	Nasedání a vysedání	29
1.6 Životnost	7	5.2	Před první jízdou	29
1.7 Omezení ručení	7	5.3	Překonávání překážek	30
2 Bezpečnost	8	5.3.1	Maximální výška překážky	30
2.1 Všeobecné poznámky týkající se bezpečnosti	8	5.3.2	Bezpečnostní pokyny k najíždění na překážky	30
2.2 Bezpečnostní informace o elektrickém systému	10	5.3.3	Správné překonávání překážek	30
2.3 Bezpečnostní pokyny vzhledem k elektromagnetické snášlivosti	12	5.4	Jízda do svahu a ze svahu	30
2.4 Bezpečnostní informace o řízení a režimu volnoběhu	14	5.5	Parkování a zastavení	31
2.5 Bezpečnostní informace se zřetelem k péči a údržbě	15	5.6	Ruční tlačení skútru	31
2.6 Bezpečnostní informace o změnách a úpravách invalidního vozíku	16	5.6.1	Odpojení motorů	31
3 Přehled produktu	18	5.7	Jízda se skútreem	32
3.1 Účel použití	18	5.8	Použití klaksonu	32
3.2 Indikace	18	6 Ovládací systém	33	
3.3 Klasifikace typů	18	6.1	Elektronický ochranný systém	33
3.4 Štítky na výrobku	18	6.1.1	Hlavní pojistka	33
3.5 Hlavní součásti skútru	21	6.2	Baterie	33
3.6 Uspořádání řídicího panelu	21	6.2.1	Všeobecné informace týkající se nabíjení	33
3.6.1 Stavový displej	21	6.2.2	Všeobecné pokyny k nabíjení	33
3.6.2 Indikace stavu nabití baterie	22	6.2.3	Nabíjení akumulátorů	34
4 Nastavení	23	6.2.4	Odpojení akumulátorů po nabití	35
4.1 Všeobecné informace týkající se nastavení	23	6.2.5	Skládování a údržba	35
4.2 Nastavení šířky opěrek rukou	24	6.2.6	Pokyny k použití baterií	35
4.3 Nastavení úhlu opěrek rukou	25	6.2.7	Přeprava baterií	36
		6.2.8	Všeobecné pokyny k manipulaci s bateriemi	36
		6.2.9	Správné zacházení s poškozenými bateriemi	37
		7 Přesun	38	
		7.1	Přeprava – Všeobecné informace	38
		7.2	Demontáž skútru před přepravou	38

7.2.1	Vyjmutí/Instalace akumulátorového bloku	38
7.2.2	Demontáž pohonné jednotky	40
7.3	Opětovné složení skútru	40
7.4	Přemísťování invalidního vozíku do vozidla	41
7.5	Přeprava invalidního vozíku bez osoby v sedadle	42
8	Údržba	43
8.1	Údržba – úvod	43
8.2	Seznam inspekcí	43
8.3	Kola a pneumatiky	44
8.4	Krátkodobé uskladnění	45
8.5	Dlouhodobé uskladnění	45
8.6	Čištění a dezinfekce	45
8.6.1	Obecné bezpečnostní informace	45
8.6.2	Intervaly čištění	46
8.6.3	Čištění	46
8.6.4	Dezinfekce	47
9	Po použití	48
9.1	Repase	48
9.2	Likvidace	48
10	Odstraňování potíží	49
10.1	Diagnostika a odstraňování poruch	49
10.1.1	Diagnostika poruch	49
10.1.2	Kódy závad a diagnostické kódy	49
10.2	Resetování jističe	51
11	Technické Údaje	52
11.1	Technické údaje	52
12	Servis	56
12.1	Provedené kontroly	56

1 Všeobecně

1.1 Úvod

V této uživatelské příručce naleznete důležité informace o správném použití tohoto výrobku. Pečlivě si tuto uživatelskou příručku přečtěte a dodržujte veškeré bezpečnostní pokyny, aby byla při používání tohoto výrobku zajištěna bezpečnost.

Pamatujte, že některé části tohoto dokumentu se nemusí na vztahovat na váš výrobek, neboť tato příručka platí pro všechny dostupné modely vyráběné v době jejího tisku. Není-li uvedeno jinak, jednotlivé části tohoto dokumentu se týkají všech modelů výrobku.

Modely a konfigurace dostupné ve vaší zemi najdete v lokální prodejní dokumentaci.

Společnost Invacare si vyhrazuje právo změnit specifikace produktu bez dalšího upozornění.

Než začnete tento dokument číst, zkontrolujte, že se jedná o její nejnovější verzi. Nejnovější verzi naleznete ve formátu PDF na webových stránkách společnosti Invacare.

Pokud je pro vás velikost písma v tištěné verzi dokumentu hůře čitelná, můžete si ji z webu stáhnout ve formátu PDF. Stažený soubor si můžete na obrazovce přiblížit tak, aby byl pro vás lépe čitelný.

Další informace o výrobku, např. bezpečnostní údaje o výrobku, informace o stažení výrobků apod., vám poskytne prodejce nebo zástupce společnosti Invacare. Adresy jsou uvedeny na konci tohoto dokumentu.

V případě vážného incidentu souvisejícího s produktem informujte výrobce a příslušný orgán ve vaší zemi.

1.2 Symboly použité v tomto návodu

V tomto návodu jsou použity symboly a signální slova k označení nebezpečných situací nebo postupů, které by mohly zapříčinit úraz osob nebo škodu na majetku. Definice těchto signálních slov jsou uvedeny níže.



VAROVÁNÍ

Označuje nebezpečnou situaci, v jejímž důsledku by mohlo dojít k vážnému poranění nebo úmrtí.



VÝSTRAHA

Označuje nebezpečnou situaci, v jejímž důsledku by mohlo dojít k drobnému či méně závažnému poranění.



DŮLEŽITÉ

Označuje nebezpečnou situaci, v jejímž důsledku by mohlo dojít ke škodám na majetku.



Tipy

Poskytuje užitečné rady a doporučení pro účelné a bezproblémové používání výrobku.



Nástroje

Označuje potřebné nástroje, součásti a položky, které jsou nutné k provedení určité pracovní činnosti.

1.3 Soulad s předpisy

Kvalita je nezbytným předpokladem správného fungování společnosti, která se řídí normou ISO 13485.

Tento výrobek nese označení CE v souladu s nařízením 2017/745 o zdravotnických prostředcích třídy 1. Datum uvedení tohoto výrobku na trh je uvedeno v prohlášení o shodě CE.

Neustále se snažíme snižovat svůj dopad na životní prostředí – lokálně i globálně.

Používáme pouze materiály a součásti, které odpovídají požadavkům směrnice REACH.

Dodržujeme požadavky platných předpisů OEEZ a RoHS o ochraně životního prostředí.

1.3.1 Příslušné produktové normy

Tento výrobek úspěšně prošel testováním podle normy ČSN EN 12184 (Elektricky poháněné vozíky pro osoby se zdravotním postižením, skútry a jejich nabíječe) a všech souvisejících předpisů.

Pokud je výrobek vybaven odpovídajícím systémem osvětlení, je vhodný k použití na veřejných komunikacích.

Další informace o aktuálně platných normách a předpisech vám poskytne příslušný zástupce společnosti Invacare. Adresy jsou uvedeny na konci tohoto dokumentu.

1.4 Použitelnost

Invalidní vozík používejte pouze tehdy, je-li v bezvadném provozním stavu. V opačném případě můžete ohrozit sebe nebo ostatní.

Následující seznam není úplný. Jeho účelem je poukázat na některé situace, které by mohly ovlivnit použitelnost invalidního vozíku.

V určitých situacích je nutné ihned přestat invalidní vozík používat. Jiné situace umožňují použít invalidní vozík pouze k přepravě k dodavateli.

Ihned přestaňte invalidní vozík používat, pokud dojde k omezení jeho použitelnosti v důsledku některé z následujících závad:

- neočekávané chování při jízdě;
- selhání brzd.

Pokud dojde k omezení použitelnosti invalidního vozíku v důsledku některé z následujících závad, je nutné ihned kontaktovat autorizovaného dodavatele výrobků Invacare:

- selhání nebo porucha osvětlovacího systému (je-li součástí vybavení);
- vypadávání reflektorů;
- opotřebení vzorku nebo nedostatečný tlak v pneumatikách;
- poškozené opěrky rukou (např. roztržené čalounění);
- poškozené držáky opěrek nohou (např. chybějící nebo roztržené pásy přes paty);
- poškozený poziční pás;
- poškozený joystick (nelze jej přemístit do neutrální polohy);
- kabely, které jsou poškozené, zalomené, přiskřípnuté nebo se uvolnily ze svého upevnění;
- prokluzování invalidního vozíku při brzdění;
- táhnutí invalidního vozíku při jízdě do strany;
- výskyt neobvyklých zvuků.

Prodejce rovněž kontaktujte vždy, když máte pocit, že invalidní vozík nefunguje správně.

1.5 Informace o záruce

Poskytujeme záruku výrobce na výrobek v souladu s našimi všeobecnými obchodními podmínkami platnými v jednotlivých zemích.

Záruční reklamace lze uplatňovat pouze prostřednictvím poskytovatele, od něhož byl výrobek zakoupen.

1.6 Životnost

Je-li výrobek denně používán v souladu s bezpečnostními nařízenými a k zamýšlenému účelu, jenž je uveden v tomto návodu, a jsou-li dodržovány intervaly jeho údržby, je očekávaná životnost výrobku 5 let. Reálná životnost se však může lišit v závislosti na četnosti a intenzitě používání.

1.7 Omezení ručení

Společnost Invacare nenese žádnou zodpovědnost za poškození vzniklé v důsledku následujících situací:

- nedodržení pokynů v uživatelské příručce,
- nesprávné použití,
- přirozené opotřebení,
- nesprávná montáž nebo sestavení provedené kupujícím nebo třetí stranou,
- technické úpravy,
- neoprávněné úpravy nebo použití nevhodných náhradních dílů.

2 Bezpečnost

2.1 Všeobecné poznámky týkající se bezpečnosti



NEBEZPEČÍ!

Nebezpečí poškození, závažného úrazu nebo úmrtí

Pokud na čalounění sedadla upadne zapálená cigareta, hrozí riziko požáru, který může vést k poškození, závažnému úrazu nebo úmrtí. Nebezpečí závažného úrazu nebo úmrtí v důsledku takových požárů a vznikajících zplodin jsou vystaveni zejména uživatelé invalidního vozíku, protože nemusí být schopni invalidní vozík opustit.

- Při používání tohoto invalidního vozíku **NEKURŤTE.**



VAROVÁNÍ!

Nebezpečí úrazu, poškození nebo úmrtí

Nesprávné provádění kontroly nebo údržby může vést k úrazu poškození nebo úmrtí způsobenému požitím nebo vdechnutím součástí či materiálů.

- V blízkosti dětí, domácích zvířat či osob s tělesným/mentálním postižením je vyžadován neustálý dohled.



VAROVÁNÍ!

Nebezpečí závažného úrazu nebo poškození
Nesprávné použití tohoto výrobku může vést k úrazu nebo poškození.

- Nejsou-li pro vás varování, upozornění nebo pokyny srozumitelné, obraťte se před použitím produktu na zdravotníka, dodavatele nebo odborného technika.
- Tento výrobek ani žádné dostupné volitelné vybavení používejte teprve tehdy, až se důkladně obeznámíte s tímto návodem a s veškerými dodatečnými instruktážními podklady, a to uživatelskou příručkou, servisní příručkou nebo pokyny dodávanými spolu s tímto výrobkem nebo s volitelným vybavením.



VAROVÁNÍ!

Nebezpečí poranění v případě ovlivnění způsobilosti uživatele vozíku k jízdě léky nebo alkoholem

- Nikdy nejezděte na invalidním vozíku, jste-li pod vlivem léků nebo alkoholu.

**VAROVÁNÍ!**

Nebezpečí poškození nebo poranění v případě nechtěného uvedení invalidního vozíku do pohybu

- Před nasazením, vysazením nebo manipulací s objemnými předměty invalidní vozík vypne.
- Nezapomeňte, že vypnete-li motory, automaticky dochází k deaktivaci motorových brzd. Z uvedeného důvodu se provoz na volnoběh doporučuje pouze na rovném povrchu, nikdy však na svahu. Nikdy nenechávejte invalidní vozík na svahu s odpojenými motory. Ihned poté, co invalidní vozík dotlačíte na určené místo, znovu zapnete motory.

**VAROVÁNÍ!**

Je-li invalidní vozík v pohybu a napájení se vypne, hrozí nebezpečí poranění, neboť se vozidlo náhle a prudce zastaví.

- Jste-li v nouzové situaci donucení brzdit, postačí, když uvolníte jízdní páku a necháte invalidní vozík, aby se úplně zastavil.
- Je-li invalidní vozík vybaven ruční brzdou, táhněte za ni, dokud se vozík nezastaví.
- Vypnutí invalidního vozíku, který je v pohybu, je až tou poslední možností, jak vozidlo zastavit.

**VAROVÁNÍ!**

Je-li invalidní vozík přepravován na jiném vozidle a na invalidním vozíku sedí osoba, hrozí riziko poranění

- Nikdy nepřeppravujte invalidní vozík, jestliže na něm někdo sedí.

**VAROVÁNÍ!**

Nebezpečí pádu z invalidního vozíku

- Pokud je nainstalován pás pro zajištění polohy těla, je nutné jej správně nastavit a používat při každém použití invalidního vozíku.

**VAROVÁNÍ!**

Nebezpečí poškození nebo závažného úrazu

- Uskladnění nebo používání invalidního vozíku v blízkosti otevřeného ohně nebo hořlavých látek může vést k závažnému úrazu nebo poškození.
- Invalidní vozík neuskładňujte ani nepoužívejte v blízkosti otevřeného ohně či hořlavých látek.

**UPOZORNĚNÍ!**

Nebezpečí poranění při překročení maximální přípustné nosnosti

- Nepřekračujte maximální přípustnou nosnost (viz část 11 *Technické Údaje, strana 52*).
- Vozík je určen pouze k použití jednou osobou, jejíž maximální hmotnost nepřekračuje maximální přípustnou nosnost zařízení. Vozík se nesmí používat k přepravě více než jedné osoby.



UPOZORNĚNÍ!

Nebezpečí poranění v případě nesprávného zvedání nebo pokládání těžkých součástí

– Při údržbě, opravách nebo zvedání součástí vozíku zohledněte hmotnost jednotlivých součástí, především baterií. Při zvedání těžkých předmětů vždy zaujměte správný postoj a podle potřeby požádejte o pomoc.



UPOZORNĚNÍ!

Nebezpečí poranění pohyblivými součástmi

– Dejte pozor, aby nedošlo k poranění pohyblivými součástmi invalidního vozíku, jako jsou kola nebo zvedák sedadla (je-li ve výbavě), obzvláště v případě, když se v okolí invalidního vozíku nacházejí děti.



UPOZORNĚNÍ!

Nebezpečí poranění horkými povrchy

– Nenechávejte vozík dlouhodobě na přímém slunci. Kovové součásti a plochy, jako jsou sedadla a opěrky rukou, se mohou značně zahřát.



UPOZORNĚNÍ!

Nebezpečí požáru nebo poruchy při připojení elektrických zařízení

– Nepřipojujte k vozíku žádná elektrická zařízení, která společnost Invacare neschválila k použití pro tento účel. O provedení všech elektrických instalací požádejte autorizovaného dodavatele výrobků Invacare.

2.2 Bezpečnostní informace o elektrickém systému



VAROVÁNÍ!

Nebezpečí poškození, či dokonce vážného nebo smrtelného zranění

Při nesprávném použití invalidního vozíku může dojít ke vzniku kouře, jiskření nebo požáru. V důsledku požáru může dojít k poškození, či dokonce vážnému nebo smrtelnému zranění.

- NEPOUŽÍVEJTE invalidní vozík k jiným než stanoveným účelům.
- Pokud dojde ke vzniku kouře, jiskření nebo požáru invalidního vozíku, OKAMŽITĚ vozík přestaňte používat a vyhledejte servis.



VAROVÁNÍ!

Nebezpečí vzniku požáru

Zapnutá světla se zahřívají. Pokud je přikryje tkaninami, například oblečením, hrozí nebezpečí vzplanutí těchto tkanin.

- Systém osvětlení NIKDY nepřikrývejte tkaninami.

**VAROVÁNÍ!****Nebezpečí úmrtí, závažného poranění nebo poškození při převážení společně s kyslíkovými systémy**

Textilie a jiné materiály, které jinak nejsou hořlavé, se na kyslíkem obohaceném vzduchu snadno vznítí a hoří s vyšší intenzitou.

- Každý den kontrolujte těsnost kyslíkového potrubí od válce až po místo podání a chraňte je před elektrickými jiskrami a hořlavinami.

**VAROVÁNÍ!****Nebezpečí poranění nebo poškození v důsledku zkratu**

Kolíky konektorů kabelů připojených k napájecímu modulu mohou zůstat pod napětím i po vypnutí systému.

- Kabely, jejichž kolíky jsou pod napětím, by měly být připojeny, upoutány nebo zakryty (nevodivými materiály) tak, aby nemohlo dojít k jejich kontaktu s osobami nebo s materiály, které by mohly způsobit elektrický zkrat.
- Pokud je třeba odpojit kabely s kolíky pod proudem, například při odpojování sběrnicevého kabelu od dálkového ovladače, z bezpečnostních důvodů nezapomeňte příslušné kolíky zakrýt nevodivým materiálem.

**VAROVÁNÍ!****Nebezpečí poškození, závažného úrazu nebo úmrtí**

Koroze elektrických součástí způsobená vystavením vlivu vody nebo jiných kapalin může mít za následek poškození, závažný úraz nebo úmrtí.

- Maximálně omezte možnosti vystavení elektrických součástí vlivu vody a dalších kapalin.
- Elektrické součásti poškozené korozí je **NUTNÉ** okamžitě vyměnit.
- Invalidní vozíky, které jsou často vystavovány vlivu vody/kapalin, mohou vyžadovat častější výměnu elektrických součástí.

**VAROVÁNÍ!****Nebezpečí závažného úrazu nebo úmrtí**

Pokud se těmito varováními nebudete řídit, hrozí riziko elektrického zkratu, který může vést k poškození elektrického systému, závažnému úrazu nebo úmrtí.

- Kladný (+) ČERVENÝ kabel baterie MUSÍ být připojen ke Kladné (+) svorce baterie (baterií). Záporný (-) ČERNÝ kabel baterie MUSÍ být připojen k Záporné (-) svorce baterie (baterií).
- Dávejte pozor, aby NIKDY nedošlo ke styku nářadí nebo kabelů baterie s OBĚMA svorkami najednou. Mohlo by dojít k elektrickému zkratu a poškození nebo závažnému úrazu.
- Na kladné a záporné svorky baterie nainstalujte krytky.
- Pokud dojde k poškození izolace kabelů, okamžitě kabely vyměňte.
- NEDEMONTUJTE pojistku nebo montážní prvky z upevňovacího šroubu Kladného (+) červeného kabelu baterie.

**VAROVÁNÍ!****Nebezpečí závažného úrazu nebo úmrtí**

Úraz elektrickým proudem může způsobit závažný úraz nebo úmrtí

- Aby nedošlo k úrazu elektrickým proudem, ověřte, že zástrčka a kabel nejsou poškozené a vodiče nejsou roztřepené. Poškozené kabely a roztřepené vodiče okamžitě vyměňte.

**Riziko poškození invalidního vozíku**

Závada elektrického systému může vést k neočekávanému chování, jako je trvale rozsvícené osvětlení, nefunkční osvětlení nebo hluk vycházející z magnetických brzd.

- Dojde-li k závadě, vypněte a znovu zapněte dálkový ovladač.
- Pokud závada přetrvává, odpojte nebo odeberte zdroj napájení. V závislosti na modelu invalidního vozíku můžete baterie odebrat nebo odpojit od napájecího modulu. Pokud si nejste jisti, který kabel odpojit, obraťte se na dodavatele.
- Ve všech případech se obraťte na dodavatele.

2.3 Bezpečnostní pokyny vzhledem k elektromagnetické snášenlivosti

Toto výrobky bylo úspěšně testováno z hlediska elektromagnetické interference (EMI) podle mezinárodních norem. Elektromagnetická pole, vytvářená např. rozhlasovými a televizními vysílači a mobilními telefony, však mohou ovlivnit funkci elektrických vozidel. Elektronika použitá v našich elektrických vozidlech může být rovněž příčinou slabého elektromagnetického rušení, které je ale nižší než zákonem stanovené mezní hodnoty. Dodržujte proto prosím následující pokyny:

**VAROVÁNÍ!****Nebezpečí chybné funkce v důsledku elektromagnetického záření**

- Nepoužívejte žádné přenosné vysílače nebo komunikační přístroje (např. vysílačky nebo mobilní telefony), popř. tyto přístroje nezapínejte, když je vozidlo zapnuté.
- Vyhýbejte se přiblížení k silným rozhlasovým nebo televizním vysílačům.
- V případě nechtěného uvedení vozidla do pohybu, popř. při jeho odbrzdění, vozidlo vypněte.
- Připojování elektrického příslušenství a jiných komponentů nebo úpravy vozidla mohou způsobit jeho náchylnost k poruchám způsobeným elektromagnetickým zářením / rušením. Mějte na paměti, že neexistuje žádná skutečně bezpečná metoda, kterou by bylo možno zjistit účinek těchto úprav na poruchovost vozidla.
- Všechny případy nechtěného uvedení vozidla do pohybu, popř. uvolnění elektrických brzd, ohlase výrobcí vozidla.

2.4 Bezpečnostní informace o řízení a režimu volnoběhu



VAROVÁNÍ!

Nebezpečí zranění v případě převrácení vozíku

- Jezděte jen do takového svahu, v jehož maximálním sklonu nehrozí překlopení vozidla. Opěradlo přitom mějte nastavené v pravouhlé poloze a zvedací zařízení sedadla v nejnižší poloze (je-li namontováno).
- Po svazích vždy jezděte maximálně 2/3 nejvyšší rychlosti. Vyhýbejte se prudkému brzdění nebo zrychlování.
- Je-li to možné, vyhýbejte se jízdě na vlhkém, kluzkém, zledovatělém a mastném povrchu (například na sněhu, štěrku, ledu apod.), kde hrozí ztráta kontroly nad vozíkem, především na svahu. Do této kategorie se mohou počítat také některé lakované nebo jinak ošetřené dřevěné povrchy. Nelze-li se jízdě po takovém povrchu vyhnout, jeďte pomalu a s nejvyšší opatrností.
- Nikdy se nesnažte překonat překážku, pokud stoupáte nebo sjíždíte ze svahu.
- Nikdy se nepokoušejte jezdit do schodů nebo ze schodů.
- Na překážky vždy najíždějte přímo. Dbejte na to, aby obě přední, případně obě zadní kola přejížděla překážku současně; nezastavujte v půli cesty. Nikdy nesmíte překročit maximální výšku překážky (viz 11 *Technické Údaje, strana 52*).
- Během pohybu vozíku nepřesouvejte těžiště ani náhle neměňte směr.



VAROVÁNÍ!

Nebezpečí zranění v případě převrácení vozíku (pokračování)

- Vozík se nesmí používat k přepravě více než jedné osoby.
- Nepřekračujte maximální přípustnou nosnost.
- Při nakládání vozíku zátěž rovnoměrně rozložte. Vždy se snažte udržovat těžiště vozíku uprostřed a co nejbliže u země.
- Upozorňujeme, že vozík začne brzdit nebo zrychlovat, když během jeho pohybu změníte jízdní rychlost.



VAROVÁNÍ!

Nebezpečí zranění v případě srážky s překážkou při projíždění úzkými průchody, např. dveřmi či vchodem

- Úzkými průchody projíždějte nízkou rychlostí a s maximální opatrností.



VAROVÁNÍ!

Těžiště skútru leží výše než u elektrického invalidního vozíku.

- Při zatáčení je riziko překlopení vyšší.
- Před zatáčením proto snižte rychlost. Opět zrychlit můžete až po zdolání zatáčky.
 - Upozorňujeme, že výška sedadla výrazně ovlivňuje umístění těžiště. Čím je sedadlo nastaveno výše, tím hrozí větší nebezpečí převrácení.

**VAROVÁNÍ!****Nebezpečí převrácení**

Zařízení proti převrácení (stabilizátory) fungují pouze na pevném povrchu. Na měkkém povrchu, jako je trávník, sníh nebo bláto, se proboří do půdy, pokud se o ně vozík opírá. V takovém případě ztrácí na funkčnosti a vozík se může převrátit.

- Po měkkém podkladu jezděte jen s maximální opatrností, zejména při jízdě do svahu a ze svahu. Věnujte vyšší pozornost stabilitě vozíku, aby nedošlo k jeho převrácení.
- Mobilní vozidlo je produkt třídy A, což znamená, že se jedná o vozidlo určené převážně k použití v interiérech, které nemusí být nutně způsobilé překonávat vnější překážky.

2.5 Bezpečnostní informace se zřetelem k péči a údržbě

**NEBEZPEČÍ!****Nebezpečí poškození, závažného úrazu nebo úmrtí**

Nesprávné opravy nebo servisní úkony na tomto invalidním vozíku provedené uživateli, pečovateli nebo nekvalifikovanými technikami mohou mít za následek poškození, závažný úraz nebo úmrtí.

- NEPROVÁDĚJTE postupy údržby, které nejsou uvedeny v této uživatelské příručce. Takové opravy a servisní úkony smí provádět POUZE kvalifikovaný technik. Obráťte se na dodavatele nebo technika společnosti Invacare.

**UPOZORNĚNÍ!****V případě nedostatečné údržby hrozí nebezpečí nehody a zneplatnění záruky.**

- Z důvodu bezpečnosti a předcházení nehodám, které mohou vzniknout v důsledku zanedbané kontroly opotřebení, je důležité při běžných provozních podmínkách provádět roční kontroly (viz rozvrh kontrol uvedený v servisních pokynech).
- V případě ztížených provozních podmínek, jako je každodenní jízda na strmých svazích, a při použití ve zdravotnictví s častým střídáním uživatelů invalidního vozíku je vhodné provádět průběžné kontroly brzd, příslušenství a podvozku.

2.6 Bezpečnostní informace o změnách a úpravách invalidního vozíku



UPOZORNĚNÍ!

Nebezpečí poškození nebo závažného úrazu

Použití nesprávných nebo nevhodných náhradních (servisních) dílů může vést k úrazu nebo poškození.

- Náhradní díly MUSÍ odpovídat originálním dílům společnosti Invacare.
- Při objednání náhradních dílů vždy uvádějte sériové číslo invalidního vozíku.



UPOZORNĚNÍ!

Nebezpečí úrazu a poškození invalidního vozíku v důsledku použití neschválených součástí a příslušenství

Sedací systémy, doplňky a příslušenství, které neprošly schvalovacím procesem společností Invacare pro použití s tímto invalidním vozíkem, mohou ovlivnit stabilitu a zvýšit riziko převrácení.

- Používejte pouze sedací systémy, doplňky a příslušenství, které prošly schvalovacím procesem společnosti Invacare pro použití s tímto invalidním vozíkem.

Sedací systémy, které neprošly schvalovacím procesem společnosti Invacare pro použití s tímto invalidním vozíkem, za určitých okolností nespĺňují platné normy, mohou mít vyšší hořlavost a mohou zvyšovat riziko podráždění pokožky.

- Používejte pouze sedací systémy, které prošly schvalovacím procesem společnosti Invacare pro použití s tímto invalidním vozíkem.



UPOZORNĚNÍ!

Nebezpečí úrazu a poškození invalidního vozíku v důsledku použití neschválených součástek a příslušenství

Elektrické a elektronické součástky, které neprošly schvalovacím procesem společnosti Invacare pro použití s tímto invalidním vozíkem, mohou zvýšit nebezpečí požáru a elektromagnetického rušení.

- Používejte pouze elektrické a elektronické součástky, které prošly schvalovacím procesem společnosti Invacare pro použití s tímto invalidním vozíkem.

Baterie, které neprošly schvalovacím procesem společnosti Invacare pro použití s tímto invalidním vozíkem, mohou způsobit poleptání.

- Používejte pouze baterie, které prošly schvalovacím procesem společnosti Invacare pro použití s tímto invalidním vozíkem.



Označení CE invalidního vozíku

- Posouzení shody a udělení označení CE bylo provedeno v souladu s příslušnými platnými směrnici a platí pouze pro kompletní výrobek.
- Označení CE je neplatné, jestliže dojde k výměně nebo přidání součástí či příslušenství, které nebylo schváleno společností Invacare pro tento produkt.
- V takovém případě je společnost, která přidá nebo nahradí součásti či příslušenství, odpovědná za posouzení shody / udělení označení CE nebo za registraci invalidního vozíku jako speciálního návrhu a dodání související dokumentace.



Důležité informace o pracovních nástrojích pro údržbu

- Některé postupy údržby popisované v tomto návodu, které může provádět uživatel, vyžadují použití vhodných nástrojů. Pokud nemáte k dispozici vhodné nástroje, nedoporučujeme dané postupy provádět. V takovém případě důrazně doporučujeme obrátit se na autorizovaný odborný servis.

3 Přehled produktu

3.1 Účel použití

Tento invalidní vozík je určen pro osoby s omezenou schopností chůze, které dostatečně vidí a jsou tělesně i duševně schopné řídit elektrický invalidní vozík.

3.2 Indikace

Používání vozíku je výhodné pro osoby:

- jejichž schopnost chodit je narušena, nebo
- jejichž rovnováha je narušena, nebo
- které nemohou ujít delší vzdálenost, nebo
- které nemohou řídit vozidla, jako jsou automobily, motocykly nebo mopedy.

Uživatel musí mít dostatečnou sílu v horní části těla, aby mohl na vozíku sedět. Uživatel musí být schopen správně ovládat elektromotorickou pohonnou jednotku.

Kontraindikace

Nejsou známy žádné kontraindikace.

3.3 Klasifikace typů

Toto zařízení bylo klasifikováno podle normy EN 12184 jako **mobilní výrobek třídy A**. To znamená, že se jedná o kompaktní ovladatelné vozidlo určené převážně k použití v interiérech s omezenými možnostmi pro jednu nebo více funkcí ve venkovních oblastech:

- projektovaný sklon (3°)
- překonávání překážek (15 mm)

- osvětlení (bez volitelného osvětlení)
- dojezd (15 km)
- světlá výška (10 mm)

Hodnoty v závorkách představují minimální požadavky výrobku třídy A. Maximální možné hodnoty tohoto invalidního vozíku naleznete v části **11 Technické Údaje, strana 52**.

3.4 Štítky na výrobku

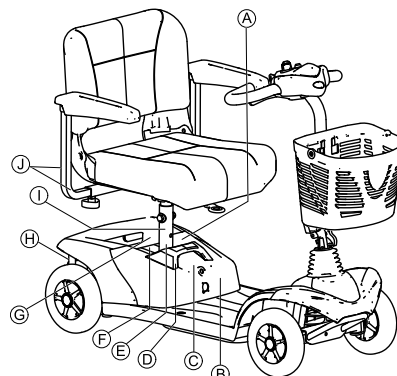

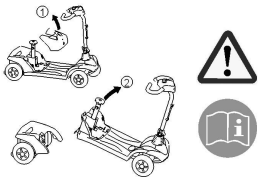









Fig. 3-1





A		Chcete-li vytáhnout akumulátorový blok, zatáhněte za západku akumulátorového bloku směrem dopředu a blok uvolněte.
B		Stručné informace k demontáži skútru Další informace si přečtete v uživatelské příručce.
C		Štítek s výstražným symbolem napětí Štítek akumulátoru pod krytem
D		Riziko přiskřípnutí v místě sloupku sedadla, je-li vyjmut akumulátorový blok.
E		Štítek evropského zástupce na sloupku sedadla nebo přímo na identifikačním štítku.

F		Shody s požadavky normy OEEZ
G		Štítek s výstražným symbolem hnací jednotky
H		Štítek odpojovací páčky s označením polohy „Tlačení“ a „Jízda“
I		Identifikační štítek na sloupku sedadla. Podrobnosti naleznete níže.

①		Určení maximální šířky, na kterou lze nastavit opěrky rukou
Ⓚ		Invalidní vozík je výrobek třídy A. Je určen převážně k použití v interiérech a nemusí být nutně způsobilý překonávat vnější překážky.

Vysvětlení symbolů na štítcích

	Výrobce
	Datum výroby
	Tento symbol označuje páčku spojky v režimu jízdy. V této poloze je motor zapojený a jeho brzdy jsou v provozu. Vozík lze používat k jízdě.
	Tento symbol označuje páčku spojky v režimu tlačení. V této poloze je motor odpojený a jeho brzdy jsou mimo provoz. Kola vozíku se volně otáčejí a vozík může tlačít jiná osoba.
	Shoda s evropskými normami

	Zdravotnický prostředek
 <p>ISO 7176-19</p>	Tento výrobek musí být během přepravy upevněn na označených místech pomocí upevňovacího systému.
 <p>ISO 7176-19</p>	Varování, že invalidní vozík nelze používat jako sedadlo ve vozidle. Tento invalidní vozík nespĺňuje požadavky normy ISO 7176-19.
	Upozornění
	Viz výše

3.5 Hlavní součásti skútru

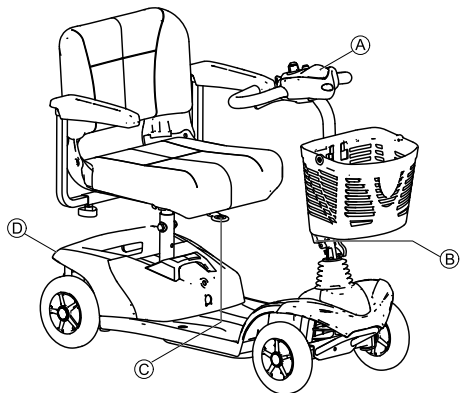

(A)	Ovládací konzole
(B)	Páčka pro nastavení sklonu sloupku řízení
(C)	Uvolňovací páčka pro otáčení a demontáž sedadla (vpředu pod sedadlem)
(D)	Odpojovací páčka

3.6 Uspořádání řídicího panelu

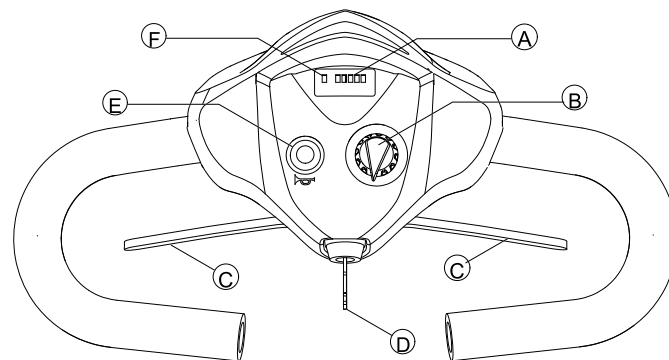

(A)	Indikátor nabití baterie
(B)	Regulátor rychlosti
(C)	Jízdní páky
(D)	Spínač na klíč (zap./vyp.)
(E)	Klakson
(F)	Indikátor stavu/ zap./vyp. diod

3.6.1 Stavový displej



Pro zobrazení poruchy (stavový displej) je použita dioda ZAP./VYP. Objeví-li se problém se skútre, dioda začne blikat. Počet bliknutí oznamuje druh poruchy. Viz část 10.1.2 Kódy závad a diagnostické kódy, strana 49.

3.6.2 Indikace stavu nabití baterie

Všechny diody svítí:	Plný dosah
Svítí jen červené a žluté diody:	Omezený dosah. Baterie po ukončení jízdy zase nabít.
Svítí/blikají jen červené diody, elektronický systém 3x pípne:	Rezerva baterií = velmi nízký dosah. Okamžitě nabít baterie!

 Ochrana proti hlubokému vybití: Po určité době jízdy na rezervu baterií se elektronický systém pohonu automaticky vypne a skútr zůstane stát. Pokud nějakou dobu počkáte, baterie se 'zotaví' natolik, aby byla ještě možná další krátká jízda. Po velmi krátké době jízdy se však zase rozsvítí jen červené diody a elektronický systém opět třikrát pípne. Tento postup má za následek poškození baterií a je třeba mu zabránit!

4 Nastavení

4.1 Všeobecné informace týkající se nastavení



VAROVÁNÍ!

Nebezpečí poškození, závažného úrazu nebo úmrtí

Používání invalidního vozíku s nesprávně nastavenými parametry může vést k nestabilnímu chování invalidního vozíku, které může mít za následek poškození, závažný úraz nebo úmrtí.

- Nastavení výkonu smí provádět pouze kvalifikovaní zdravotníci nebo osoby, které jsou plně obeznámeny s tímto postupem a schopnostmi pacienta.
- Po nastavení nebo úpravě invalidního vozíku ověřte, že se invalidní vozík chová podle parametrů zadaných během postupu nastavení. Pokud chování invalidního vozíku neodpovídá parametrům, invalidní vozík **OKAMŽITĚ** vypněte a zadejte parametry znovu. Pokud chování invalidního vozíku nadále neodpovídá správně zadaným parametrům, obraťte se na společnost Invacare.



VAROVÁNÍ!

Nebezpečí poškození, závažného úrazu nebo úmrtí

Chybějící nebo nedostatečně zajištěné montážní příslušenství může způsobit nestabilitu, která může mít za následek škody na majetku nebo vážné či smrtelné poranění osob.

- Po provedení JAKÝCHKOLI seřízení, oprav nebo servisních úkonů a rovněž před každým použitím se ujistěte, že je veškeré montážní příslušenství na svém místě a je dostatečně zajištěné.



VAROVÁNÍ!

Nebezpečí úrazu nebo poškození

Nesprávné nastavení tohoto invalidního vozíku provedené uživateli, pečovateli nebo nekvalifikovanými technikami může mít za následek zranění nebo poškození.

- **NEPOKOUŠEJTE SE** provádět nastavení tohoto invalidního vozíku sami. Počáteční nastavení tohoto invalidního vozíku **MUSÍ** provádět kvalifikovaný technik.
- Doporučujeme, aby uživatel prováděl nastavení až poté, co obdrží odpovídající pokyny od kvalifikovaného zdravotníka.
- **NEPROVÁDĚJTE** pracovní činnosti, nemáte-li k dispozici nástroje uvedené v seznamu.



UPOZORNĚNÍ!

Poškození invalidního vozíku a riziko nehody

Mezi jednotlivými součástmi invalidního vozíku může docházet ke kolizím v důsledku různých kombinací doplňků a jejich příslušných nastavení.

- Invalidní vozík je vybaven individuálním sedacím systémem s několika přizpůsobitelnými doplňky (nastavitelné opěrky nohou, opěrky rukou, opěrka hlavy a jiné doplňky). Popis těchto doplňků naleznete v následujících kapitolách. Tyto doplňky slouží k přizpůsobení sedadla tělesným proporcím a stavu uživatele. Při přizpůsobování sedacího systému a funkcí sedadla uživateli zajistěte, aby mezi jednotlivými součástmi invalidního vozíku nedocházelo ke kolizím.



Prvotní nastavení by měl vždy provádět kvalifikovaný zdravotník. Doporučujeme, aby uživatel prováděl nastavení až poté, co obdrží odpovídající pokyny od kvalifikovaného zdravotníka.



Berte na vědomí, že některé části této příručky se nemusí k vašemu výrobku vztahovat, neboť tato příručka platí pro všechny existující moduly vyráběné v době jejího tisku.

4.2 Nastavení šířky opěrek rukou



VAROVÁNÍ!

Jestliže některá z opěrek rukou vypadne z držáku, protože byla nastavena na šířku, která přesahuje přípustnou hodnotu, hrozí riziko vážného poranění.

- Nastavení šířky je opatřeno malými nálepkami se značkami a slovem „STOP“. Opěrky rukou se nikdy nesmí vytáhnout dále, než je místo, na němž je slovo „STOP“ úplně čitelné.
- Po dokončení nastavení vždy důkladně utáhněte upevňovací šrouby.

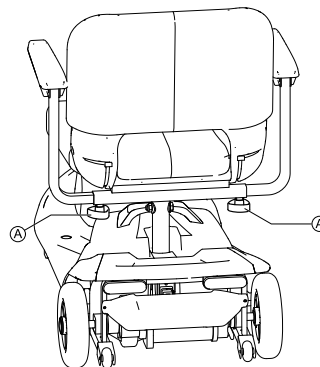

Knoflíky pro uvolnění opěrek rukou se nachází pod sedadlem **A**.

1. Otočením knoflíků se uvolní upevnění opěrky rukou.
2. Nastavte opěrky na požadovanou šířku.
3. Knoflíky opět utáhněte.

4.3 Nastavení úhlu opěrek rukou



UPOZORNĚNÍ!

Při nastavení úhlu opěrky může dojít k přiskřípnutí.

– Dávejte pozor na prsty.



- Francouzský klíč 1/2"

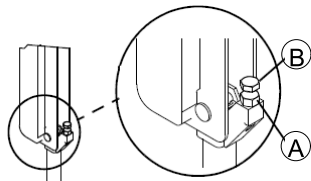

1. Zvedněte opěrku rukou.
2. Uvolněte pojistnou matici (A).
3. Nastavte šroub zdířky (B) nahoru nebo dolů do požadované polohy úhlu předloktí.
4. Utáhněte pojistnou matici.
5. Chcete-li stanovit stejný úhel u protilehlé opěrky rukou, spočítejte, kolik závitů je volně vidět po utažení pojistné matice.
6. Podle potřeby zopakujte KROKY 1–4 u protější opěrky rukou.

4.4 Výměna polstrovaných podložek na opěrkách rukou

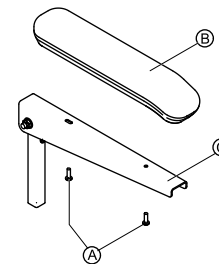

1. Vyšroubujte dva přídržovací šrouby (A) zajišťující podložky opěrek (B) k madlu (C).
2. Odstraňte staré podložky.
3. Namontujte nové podložky a pevně je utáhněte stávajícími přídržovacími šrouby.
4. Podle potřeby zopakujte KROKY 1 – 3 při výměně protější podložky.

4.5 Uvolnění sedadla, aby je bylo možné otočit nebo sejmout

Sedadlo můžete otočit na stranu, čímž usnadníte nasedání a vysedání ze skútru. V této poloze je také snazší sedadlo sejmout.

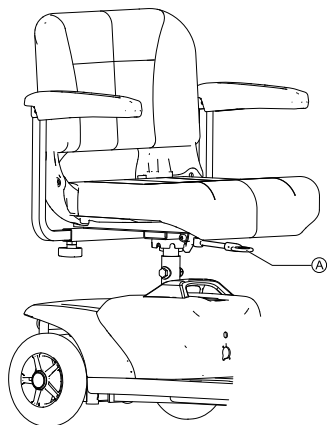

Páčka sedadla **A** se nachází vepředu pod sedadlem.

Otočení sedadla

1. Sedadlo odblokujte posunutím páčky nahoru.
2. Otočte sedadlo na stranu.

Odstranění sedadla

1. Sedadlo odblokujte posunutím páčky nahoru.
2. Podržte sedadlo pevně za opěradlo a přední okraj a posuňte ho nahoru.

Montáž sedadla

1. Nasadte sedadlo na sloupek.
2. Nechte sedadlo zapadnout do zajištěné polohy.
3. Zatáhněte za sedadlo a zkontrolujte, zda pevně drží na místě.

4.6 Přestavení výšky sedadla

Výšku sedadla lze nastavit na 390, 410, nebo 430 mm.



Předpoklady:

- 2 klíče na šrouby, 17 mm

1. Odstraňte sedadlo.
- 2.

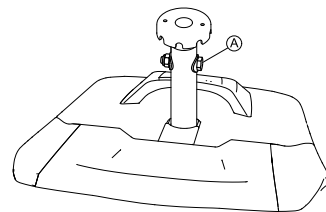

Pomocí dvou klíčů na šrouby odstraňte pojistný šroub **A** sloupku sedadla.

- 3.



4. Nastavte výšku sedadla.
Šroub zase nasadte a utáhněte.

4.7 Nastavení úhlu sklonu držadla



VAROVÁNÍ!

Nebude-li držadlo zajištěno v nastavené poloze, hrozí nebezpečí poranění.

- Před začátkem jízdy na skútru se ujistěte, že je držadlo správně nastavené.
- Po jakémkoliv nastavení úhlu držadla a před použitím MUSÍ být držadlo bezpečně zajištěno v nastavené poloze. V opačném případě by pád ze skútru mohl způsobit poranění nebo poškodit skútr. Opatrně zatlačte/zatáhněte za držadlo, abyste se ujistili, že je pevně zajištěné v nastavovacím podstavci.

Držadlo se zajistí v jedné ze tří poloh. Držadlo je rovněž možné sklopit dolů během přepravy a skladování.

Nastavení úhlu sklonu držadla

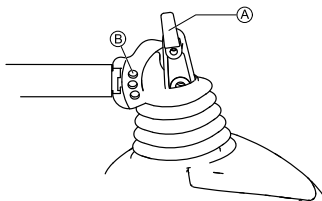

1. Otočte nebo zatáhněte za páčku nastavení držadla (A), dokud se kolík neuvolní z přídržovacího otvoru ve sloupku sedadla.
2. Posuňte opěrku do požadované polohy.

3. Uvolněte nebo otočte páčku nastavení a zajistěte kolík do požadovaného přídržovacího otvoru (B)..
4. Opatrně zatlačte/zatáhněte za držadlo, abyste se ujistili, že je pevně zajištěné.

Sklopení držadla

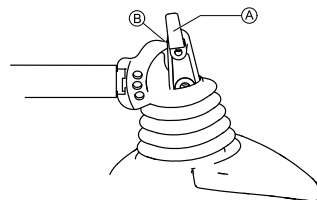

1. Otočte nebo zatáhněte za páčku nastavení držadla (A), dokud se kolík neuvolní z přídržovacího otvoru ve sloupku sedadla.
2. Sklopte držadlo.
3. Uvolněte nebo otočte páčku nastavení a zajistěte kolík nad základnou držadla (B)..
4. Opatrně zatlačte/zatáhněte za držadlo, abyste se ujistili, že je pevně zajištěné.

Nyní můžete použít držadlo jako rukojeť při přepravě předního rámu:

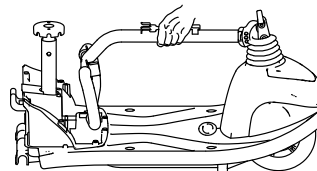

4.8 Přizpůsobení osvětlení

Pokud je váš vozík vybaven volitelným světlometem, informace o použití naleznete v uživatelské příručce světlometu.

-  Světlomet používejte při špatné viditelnosti, například za tmy nebo v mlze.

Montážní polohy

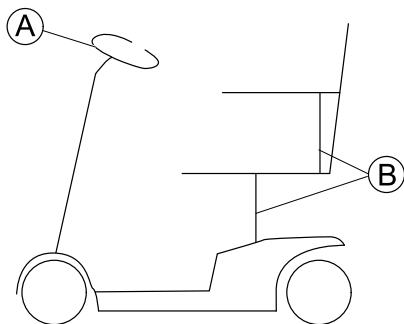

Fig. 4-1 Montážní polohy

- Ⓐ Přední světlomet
- Ⓑ Zadní osvětlení

Přizpůsobení předního světlometu

Před prvním použitím je nutné světlomet nastavit, abyste se vyhnuli bezpečnostním problémům. Nastavte světlomet, aby vás bylo dobře vidět a přitom jste neoslňovali ostatní vozidla.

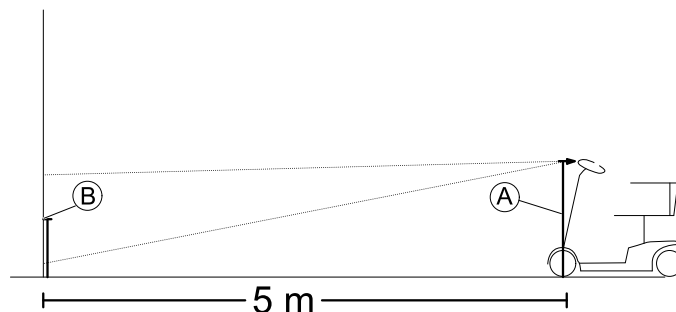
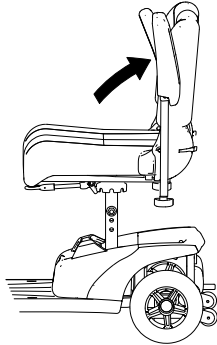

Fig. 4-2

1. Nastavte světlomet, aby svítil přímo vpřed.
2. Změřte vzdálenost mezi středem světlometu a podlahou Ⓐ.
3. Na vertikální ploše (např. zed) označte vzdálenost odpovídající polovině stanovené hodnoty Ⓐ.
4. Vzdálenost mezi značkou Ⓑ a světlometem musí být pět metrů.
5. Upravte střed světelného kuželu dle značky Ⓑ.

5 Použití

5.1 Nasedání a vysedání



Opěrky rukou lze otočit směrem nahoru, čímž nasedání a vysedání usnadníte.

Nasedání a vysedání usnadníte rovněž otočením sedadla.

1.

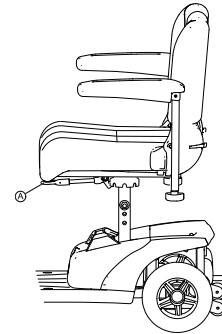

Nadzvedněte aretační páčku **A** směrem nahoru.

2.

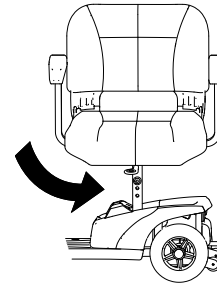

Otočte sedadlo ke straně.



Informace o otočení sedadla

– Aretace se opět automaticky zapojí během osmi otáček.

5.2 Před první jízdou

Před první jízdou je třeba se seznámit s používáním invalidního vozíku a se všemi ovládacími součástmi. Věnujte dostatek času seznámení se všemi funkcemi a jízdními režimy.

-  Pokud je nainstalován poziční pás, je nutné jej správně nastavit. Používejte jej při každém použití invalidního vozíku.

Pohodlné usazení = bezpečná jízda

Před každou jízdou ověřte následující:

- Můžete snadno dosáhnout na všechny ovládací prvky.
- Baterie je dostatečně nabitá, abyste mohli ujet požadovanou vzdálenost.
- Poziční pás (je-li nainstalován) je zcela v pořádku.
- Zpětné zrcátko (je-li nainstalováno) je nastaveno tak, abyste se mohli kdykoli podívat za sebe bez nutnosti se naklánět dopředu nebo posouvat po sedadle.

5.3 Překonávání překážek

5.3.1 Maximální výška překážky

Informace o maximálních výškách překážek jsou uvedeny v kapitole s názvem *11 Technické Údaje, strana 52*.

5.3.2 Bezpečnostní pokyny k najíždění na překážky



VAROVÁNÍ!

Riziko převrhnutí

- Nikdy nenajíždějte na překážky šikmo
- Před najetím na překážku nastavte Vaše opěradlo svisle.

5.3.3 Správné překonávání překážek

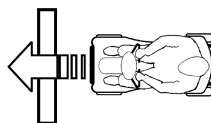

Fig. 5-1 Správně

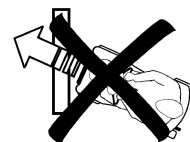

Fig. 5-2 Špatně

Jízda nahoru

1. Na překážku popř. obrubník najíždějte kolmo a pomalu. Krátce předtím, než se přední kola dotknou překážky, zvyšte rychlost a snižte ji poté, co i zadní kola překonají překážku.

Jízda dolů

1. Na překážku popř. obrubník najíždějte kolmo a pomalu. Předtím, než se přední kola dotknou překážky, snižte rychlost a udržujte ji tak dlouho, dokud i zadní kola nepřekonají překážku.

5.4 Jízda do svahu a ze svahu

Informace o projektovaném sklonu najdete v části *11 Technické Údaje, strana 52*.



VAROVÁNÍ!

Nebezpečí převrácení

- Ze svahu vždy jezděte maximálně 2/3 nejvyšší rychlosti.
- Je-li skútr vybaven nastavitelným opěradlem, před každou jízdou do svahu jej vraťte do vzpřímené polohy. Před jízdou ze svahu doporučujeme opěradlo mírně sklonit dozadu.
- Při sjíždění ze svahu přemístěte sedadlo do polohy co nejvíce vepředu.
- Nikdy nejezděte do svahu a ze svahu, je-li povrch kluzký nebo hrozí nebezpečí smyku (vlhký chodník, led atd.).
- Nevystupujte ze skútru na nakloněném místě nebo ve svahu.
- Nejezděte stylem „cickak“, ale přímo ve směru jízdy po cestě nebo stezce.
- Nikdy se neotáčejte na nakloněném místě nebo ve svahu.



UPOZORNĚNÍ!

Při jízdě ze svahu je brzdná vzdálenost mnohem delší než na rovném terénu

- Nikdy nejezděte ze svahu, jehož sklon je větší než projektovaný sklon (viz část 11 *Technické Údaje*, strana 52).

5.5 Parkování a zastavení

Jestliže chcete své vozidlo zaparkovat, popř. na delší dobu odstavit na volnoběh nebo nechat bez dozoru:

1. Vypněte napájecí zdroj (spínač na klíč) a vytáhněte klíč.

1576468-D

5.6 Ruční tlačení skútru

Motory skútru jsou vybaveny automatickými brzdami, které brání tomu, aby se skútr rozjel, je-li jeho napájení vypnuto. Chcete-li skútr tlačit, je nutné tyto magnetické brzdy odpojit.

5.6.1 Odpojení motorů



UPOZORNĚNÍ!

Hrozí nebezpečí, že vozidlo nekontrolovaně odjede!

- Když jsou odpojeny motory (režim tlačení při volnoběhu), automaticky dochází k deaktivaci elektromagnetických motorových brzd. Při odstavení vozidla je vždy nutné zablokovat páčku pro zapojení a odpojení motorů pevně v poloze „JÍZDA“ (elektromagnetické brzdy motoru jsou v činnosti).

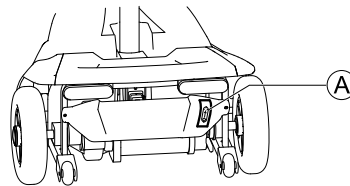

Páčka pro zapojení a odpojení motoru se nachází vpravo vzadu.

Odpojení pohonu

1. Vypněte skútr (spínač na klíč).
2. Zatáhněte za odpojovací páčku **A** směrem nahoru. Pohon je odpojený.

Zapojení pohonu

1. Posuňte odpojovací páčku  směrem dolů. Nyní je pohon zapojen.

5.7 Jízda se skútre



VAROVÁNÍ!

Riziko neočekávaného uvedení vozidla do pohybu

Elektromagnetickou brzdu vozidla nelze aktivovat, pokud nebyl joystick umístěn přesně do prostřední polohy. Mohlo by dojít k neočekávanému uvedení vozidla do pohybu.

- Chcete-li zajistit, aby vozidlo zůstalo stát na místě, ujistěte se, že je joystick v prostřední poloze.

1. Zapněte napájecí zdroj (spínač na klíč). Indikátory na řídicím panelu se rozsvítí. Skútr je připraven k jízdě.



Není-li skútr po zapnutí připraven k jízdě, zkontrolujte stavový indikátor (viz kapitolu 3.6.1 *Stavový displej, strana 21* a kapitolu 10.1 *Diagnostika a odstraňování poruch, strana 49*).

2. Regulátorem rychlosti nastavte požadovanou rychlost jízdy.
3. K jízdě dopředu opatrně posuňte pravou jízdní páku.
4. K jízdě dozadu opatrně posuňte levou jízdní páku.



Řízení je z výroby naprogramováno se standardními hodnotami. Individuální programování přizpůsobené vašim požadavkům může provést váš specializovaný obchodník Invacare.



VAROVÁNÍ!

Každá změna jízdního programu může negativně ovlivnit jízdní poměry a stabilitu proti převrácení elektrického vozidla

- Změny jízdního programu mohou provádět výhradně jen školení a specializovaní obchodníci Invacare.
- Invacare z výroby dodává všechny mobilní výrobky se standardním jízdním programem. Záruka pro bezpečné chování elektrického vozidla při jízdě, zejména stabilitu proti převrácení, může být společností Invacare poskytnuta jen pro tento standardní jízdní program.



K rychlému odbrzdění jednoduše uvolněte jízdní páku. Ta se pak automaticky vrátí zpět do středové polohy. Skútr je odbrzděn.

5.8 Použití klaksonu



1.  Stiskněte klávesu klaksonu.

Rozezná se akustický signál.

6 Ovládací systém

6.1 Elektronický ochranný systém

Ovládací systém skútru je vybaven ochranou před přetížením.

Pokud pohon delší dobu přetěžujete (například jízdou v prudkých svazích) a zejména je-li teplota okolního vzduchu vysoká, může se elektronický systém přehřívat. V takovém případě se výkon skútru bude postupně snižovat a nakonec se skútr zcela zastaví. Na stavovém displeji se zobrazí odpovídající kód poruchy (viz *Kódy závad a diagnostické kódy*). Vypnutím a zapnutím napájení se kód poruchy vymaže a ovládací systém se opět zapne. Může však trvat až pět minut, než ovládací systém dostatečně vychladne, aby bylo možné použít plný výkon pohonu.

Pokud je pohon blokován nepřekonatelnou překážkou (například obrubníkem nebo podobnou vysokou překážkou) a budete se snažit tuto překážku překonat po dobu 20 sekund a více, ovládací systém se automaticky vypne, aby zabránil poškození motorů. Na stavovém displeji se zobrazí odpovídající kód poruchy (viz *Kódy závad a diagnostické kódy*). Vypnutím a zapnutím se kód poruchy vymaže a ovládací systém se opět zapne.

6.1.1 Hlavní pojistka

Celý elektrický systém je chráněn proti přetížení pomocí dvou hlavních pojistek. Tyto dvě hlavní pojistky jsou namontovány na kladných kabelech baterie.



Vadnou hlavní pojistku lze vyměnit až po kontrole celého elektrického systému. Výměnu musí provést specializovaný dodavatel výrobků Invacare. Informace o typu pojistky najdete v části *11 Technické Údaje, strana 52*.

6.2 Baterie

Elektrické napájení elektrického invalidního vozíku zajišťují dvě 12 V baterie. Baterie nevyžadují žádnou údržbu je pouze potřeba je pravidelně nabíjet.

V následujících částech najdete informace o nabíjení, manipulaci, přepravě, skladování, údržbě a použití baterií.

6.2.1 Všeobecné informace týkající se nabíjení

Nové baterie je třeba před prvním použitím vždy jednou plně nabít. Nové baterie dosáhnou své plné kapacity po přibližně 10 až 20 cyklech nabíjení (období zaběhnutí). Toto období zaběhnutí je potřeba k plné aktivaci baterie za účelem dosažení jejího maximálního výkonu a životnosti. S postupným používáním proto může dojít k nárůstu dojezdu a provozní doby vašeho invalidního vozíku.

Gelové/AGM olovené baterie nemají paměťový efekt jako baterie NiCd.

6.2.2 Všeobecné pokyny k nabíjení

Bezpečné použití a dlouhou životnost baterií zajistíte dodržением následujících pokynů:

- Před úvodním použitím je nabíjejte 18 hodin.
- Doporučujeme baterie nabíjet denně po každém vybití (i částečném) a každou noc. V závislosti na úrovni vybití může plně dobití baterií trvat až 12 hodin.

- Když dosáhne indikátor baterie červeného spektra kontrolky, baterie je nutné minimálně 16 hodin nabíjet. V takovém případě nereagujte ani na indikaci plného nabití!
- Snažte se baterie jednou za týden nechat 24 hodin nabíjet, aby byly obě plně nabité.
- Baterie neodpojujte od nabíjení v nízkém stavu nabití bez pravidelného plného dobíjení.
- Nenabíjejte baterie při extrémních teplotách. Vysoké teploty nad 30 °C ani nízké teploty pod 10 °C se pro nabíjení nedoporučují.
- Používejte výhradně dobíjecí zařízení náležící do třídy 2. Tuto třídu dobíjecích zařízení lze během nabíjení ponechat bez dozoru. Všechna dobíjecí zařízení dodávaná společností Invacare splňují tyto požadavky.
- Při použití nabíječky dodané s invalidním vozíkem nebo schválené společností Invacare nelze baterie přebít.
- Chraňte svou nabíječku před zdroji tepla, např. před ohřívači a přímým slunečním světlem. Pokud se nabíječka baterií přehřeje, poklesne nabíjecí proud a proces nabíjení se prodlouží.

6.2.3 Nabíjení akumulátorů

1. Přečtěte si návod k použití nabíječky akumulátorů (je-li k dispozici), jakož i bezpečnostní štítky na přední a zadní straně nabíječky a ujistěte se, že jim rozumíte.



VAROVÁNÍ!

V případě použití nesprávné nabíječky hrozí riziko výbuchu a zničení akumulátorů

- Používejte výhradně nabíječku dodanou s vozidlem nebo schválenou společností Invacare.
- Nikdy nenabíjejte 12 Ah akumulátory 5 A nabíječkou. Vždy použijte 2 A nabíječku.



VAROVÁNÍ!

V případě, že je nabíječka mokrá, hrozí riziko úrazu elektrickým proudem a nebezpečí poškození nabíječky

- Chraňte nabíječku před vlhkem.
- Nabíjení vždy provádějte v suchém prostředí.



VAROVÁNÍ!

V případě, že je nabíječka poškozená, hrozí riziko zkratu a úrazu elektrickým proudem

- Nabíječku nepoužívejte, jestliže spadla na zem nebo se jinak poškodila.



VAROVÁNÍ!

Hrozí riziko úrazu elektrickým proudem a poškození akumulátorů

- V ŽÁDNÉM PŘÍPADĚ nenabíjejte akumulátory připojením kabelů přímo k jejich pólům.

**VAROVÁNÍ!**

V případě použití poškozeného prodlužovacího kabelu hrozí riziko požáru a úrazu elektrickým proudem

– Prodlužovací kabel používejte jen tehdy, jestliže je to bezpodmínečně nutné. V případě, že musíte prodlužovací kabel použít, přesvědčte se, zda je v nezávadném stavu.

**VAROVÁNÍ!**

Při používání mobilního vozidla během nabíjení hrozí riziko úrazu

– Když nabíjíte akumulátory, mobilní vozidlo **NEPOUŽÍVEJTE**.
– Při dobíjení akumulátorů v mobilním vozidle **NESEĎTE**.

Nabíjecí zdířka se nachází pod sedadlem.

1. Vypněte skútr.
2. Odklopte ochrannou krytku nabíjecí zdířky.
3. Ke skútru připojte nabíječku .
4. Připojte nabíječku ke zdroji napájení.

6.2.4 Odpojení akumulátorů po nabití

1. Odpojte nabíječku od zdroje napájení.
2. Odpojte nabíječku od skútru.
3. Uzavřete ochrannou krytku nabíjecí zdířky.

6.2.5 Skladování a údržba

Aby byla zajištěna bezpečnost a dlouhá životnost baterií, dodržujte níže uvedené pokyny.

- Baterie skladujte vždy plně nabitě.

- Baterie nenechávejte po delší dobu nabitě pouze na nízkou úroveň. Vybitou baterii co nejdříve dobijte.
- Pokud nebude vozík po delší dobu používán (tj. déle než dva týdny), je třeba baterie dobíjet alespoň jednou měsíčně, aby byla zachována plná kapacita nabití, a také vždy před použitím..
- Baterie neskladujte v příliš vysokých ani příliš nízkých teplotách. Doporučujeme baterie skladovat při teplotě 15 °C.
- Gelové baterie a baterie AGM nevyžadují žádnou údržbu. Jakékoli problémy s výkonem by měl řešit technik řádně vyškolený v údržbě invalidních vozíků.

6.2.6 Pokyny k použití baterií**UPOZORNĚNÍ!**

Riziko poškození baterií

– Vyhýbejte se tzv. hlubokému vybití baterií – nikdy nenechejte baterie se zcela vybit.

- Sledujte prosím ukazatel nabití baterií! Jestliže ukazatel signalizuje nízký stav nabití, v každém případě nabijte baterie.
Jak často je zapotřebí baterie nabíjet, záleží na mnoha faktorech, jako je například okolní teplota, vlastnosti povrchu vozovky, tlak v pneumatikách, hmotnost přepravované osoby, způsob jízdy a míra využívání baterií pro osvětlení, serva, atd.
- Vždy se snažte baterie dobít dříve, než indikátor dosáhne červených diod LED.
Dvě poslední diody LED (jedna červené a jedna oranžová) značí, že baterie jsou vybity přibližně na 20 – 30 % své kapacity.

- Řízení vozíku s blikající červenou diodou LED znamená extrémní zátěž baterie a za běžných okolností je třeba se jí vyhnout.
- Pokud bliká pouze jedna červená dioda LED, aktivuje se funkce Battery Safe (bezpečný provoz baterie). Poté se dramaticky sníží rychlost a zrychlení. Tato funkce vám umožní pomalu vyjet s vozíkem z případné nebezpečné situace dříve, než se elektronika zcela vypne. K tomu dojde jen v případě hlubokého vybití. Takovým situacím je třeba se vyhýbat.
- Nezapomeňte, že při teplotách nižších než 20 °C se nominální kapacita baterie začíná snižovat. Například při teplotě -10 °C se kapacita sníží přibližně o 50 % oproti nominální kapacitě baterie.
- Abyste předešli poškození baterií, nedopusťte nikdy jejich úplné vybití. Nejezděte se silně vybitými bateriemi, pokud to není bezpodmínečně nutné, protože tím jsou baterie silně zatěžovány a výrazně se tím snižuje jejich životnost.
- Čím dříve baterie dobijete, tím delší bude jejich životnost.
- Hloubka vybití baterií ovlivňuje délku jejich životnosti. Čím více je baterie zatěžována, tím kratší bude její životnost.
Příklady:
 - Jedno hluboké vybití zkrátí životnost baterie stejně jako 6 normálních cyklů (kdy nesvítí zelené/oranžové diody).
 - Životnost baterie je asi 300 cyklů při 80 % nabití (prvních tři diody LED nesvítí), nebo asi 3 000 cyklů při 10 % nabití.

- Při běžném provozu je třeba baterii jednou měsíčně vybit tak, aby nesvítla žádná zelená ani oranžová dioda LED. Je třeba tak učinit během jednoho dne. Poté je třeba baterii nabíjet 16 hodin, aby se její kapacita obnovila.

6.2.7 Přeprava baterií

Baterie dodávané s vaším invalidním vozíkem nepředstavují „nebezpečnou věc“. Tato klasifikace je založená na německých předpisech o silniční přepravě nebezpečných věcí GGVS a předpisech o železniční/letecké přepravě nebezpečných věcí IATA/DGR. Baterie je možné bez omezení přepravovat ve vozidlech, vlacích i letadlech. Jednotlivé přepravní společnosti však mohou omezovat nebo zakazovat určité způsoby přepravy. Potřebné informace pro konkrétní případy vám poskytnou pracovníci přepravní společnosti.

6.2.8 Všeobecné pokyny k manipulaci s bateriemi

- Nikdy nepoužívejte kombinace baterií od různých výrobců či kombinace baterií využívajících různé technologie. Stejně tak nepoužívejte baterie, které nemají stejné datové kódy.
- Nikdy nekombinujte gelové baterie a baterie AGM.
- Pokud se dojezdová vzdálenost vozíku výrazně zkrátí, baterie dosáhly konce své životnosti. Podrobnosti vám poskytne dodavatel nebo servisní technik.
- Baterie si vždy nechejte namontovat technikem řádně vyškoleným v péči o invalidní vozíky nebo osobou s odpovídajícími znalostmi. Tyto osoby mají potřebné znalosti a nástroje, aby tento úkon provedly bezpečným a správným způsobem.

6.2.9 Správné zacházení s poškozenými bateriemi



UPOZORNĚNÍ!

Koroze a spáleniny způsobené uniklou kyselinou při poškození baterií

– Oblečení, které bylo znečištěno kyselinou, okamžitě svlékněte.

Po kontaktu s kůží:

– Okamžitě opláchněte postiženou oblast velkým množstvím vody.

Po kontaktu s očima:

– Okamžitě oči vypláchněte tekoucí vodou; vyplachujte několik minut a poté vyhledejte lékaře.

- Při manipulaci s poškozenými bateriemi vždy používejte ochranné brýle a odpovídající bezpečnostní oděv.
- Poškozené baterie ihned po demontáži umístěte do nádoby odolné vůči kyselinám.
- Poškozené baterie přepravujte pouze v nádobě odolné vůči kyselinám.
- Všechny předměty, které byly v kontaktu s kyselinou, opláchněte velkým množstvím vody.

Správná likvidace nevratně vybitých nebo poškozených baterií

Nevratně vybité nebo poškozené baterie lze vrátit dodavateli nebo přímo společnosti Invacare.

7 Přesun

7.1 Přeprava – Všeobecné informace



VAROVÁNÍ!

Použití tohoto invalidního vozíku jako sedadla ve vozidle může v případě dopravní nehody vést k závažnému poranění nebo dokonce k úmrtí usazené osoby. Tento vozík nespĺňuje požadavky normy ISO 7176-19.

- Tento invalidní vozík nesmí být za žádných okolností používán k přepravě osob ve vozidlech!



VAROVÁNÍ!

Pokud je invalidní vozík upevněn pomocí 4bodového upevňovacího systému od jiného dodavatele a hmotnost nenaloženého vozíku překračuje maximální nosnost daného upevňovacího systému, hrozí riziko úmrtí nebo závažného poranění osoby sedící na vozíku nebo pasažéra vozidla sedícího poblíž.

- Ověřte, zda hmotnost invalidního vozíku nepřekračuje maximální nosnost upevňovacího systému. Informace naleznete v dokumentaci od výrobce upevňovacího systému.
- Pokud si nejste jistí, jaká je hmotnost invalidního vozíku, je nutné vozík zvážit na kalibrované váze.

7.2 Demontáž skútru před přepravou

Při demontáži skútru před přepravou postupujte následovně:

1. Odstraňte sedadlo. Informace naleznete v části 4.5 *Uvolnění sedadla, aby je bylo možné otočit nebo sejmut, strana 25.*
2. Vytáhněte akumulátorový blok. Informace naleznete v části 7.2.1 *Vyjmutí/Instalace akumulátorového bloku, strana 38.*
3. Vytáhněte pohonnou jednotku. Informace naleznete v části 7.2.2 *Demontáž pohonné jednotky, strana 40.*
4. Sklopte držadlo dolů do nejnižší zajištěné polohy. Informace naleznete v části 4.7 *Nastavení úhlu sklonu držadla, strana 27.*

7.2.1 Vyjmutí/Instalace akumulátorového bloku



UPOZORNĚNÍ!

V případě zvedání těžkých součástí hrozí nebezpečí natažení svalů či šlach!

- Při zvedání používejte odpovídající postup.



UPOZORNĚNÍ!

V případě uvolnění součástí skútru hrozí riziko poranění

Vytažením akumulátorového bloku se uvolní mechanismus LITE-LOCK™, který umožňuje oddělit přední rám od zadního rámu.

- Nezvedejte ani neuvádějte do pohybu skútr bez akumulátorového bloku, vyjma případů, kdy chcete skútr rozložit. Informace naleznete v části 7.2 *Demontáž skútru před přepravou, strana 38.*

Vyjmutí akumulátorového bloku

1. Odstraňte sedadlo. Informace naleznete v části 4.5 *Uvolnění sedadla, aby je bylo možné otočit nebo sejmout, strana 25.*
- 2.

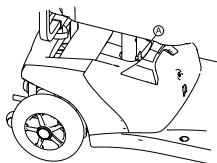

Fig. 7-1



Fig. 7-2

Uchopte rukojeť akumulátorového bloku, palcem zatáhněte za západku bloku ④ a blok vytáhněte.

Instalace akumulátorového bloku

1. Odstraňte sedadlo. Informace naleznete v části 4.5 *Uvolnění sedadla, aby je bylo možné otočit nebo sejmout, strana 25.*
2. Uchopte rukojeť akumulátorového bloku a blok opatrně spusťte na podstavec akumulátoru ve skútru.
3. Zatlačte na blok, aby se konektor na akumulátorovém bloku spojil s konektorem na základně skútru.

4.

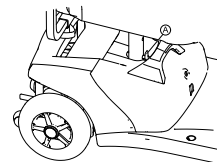

Fig. 7-3

Ujistěte se, zda západka akumulátorového bloku ④ zapadla do přidržovacího otvoru ve sloupku sedadla.

5. Namontujte sedadlo. Informace naleznete v části 4.5 *Uvolnění sedadla, aby je bylo možné otočit nebo sejmout, strana 25.*

7.2.2 Demontáž pohonné jednotky



UPOZORNĚNÍ!

V případě zvedání těžkých součástí hrozí nebezpečí natažení svalů či šlach!

– Při zvedání používejte odpovídající postup.

1.

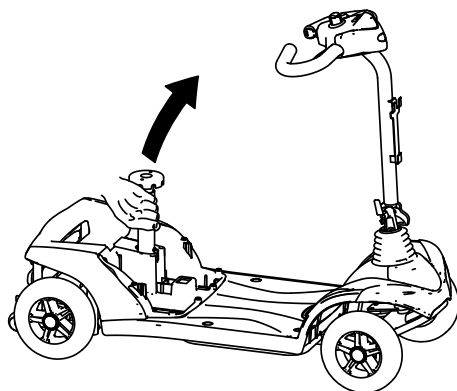

Vytáhněte nahoru sloupek sedadla, aby se nadzvedl podvozek.

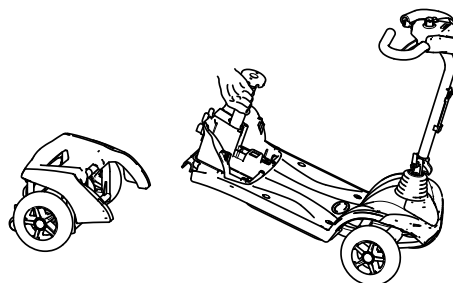

Pohonná jednotka se oddělí od podvozku.

7.3 Opětné složení skútru



UPOZORNĚNÍ!

V případě zvedání těžkých součástí hrozí nebezpečí natažení svalů či šlach!

– Při zvedání používejte odpovídající postup.

1. Odklopte držadlo. Informace naleznete v části 4.7 *Nastavení úhlu sklonu držadla, strana 27.*
- 2.

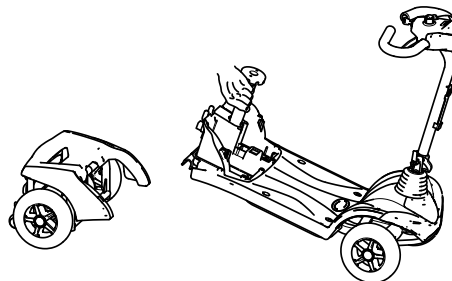

Uchopte podvozek za sloupek sedadla, zvedněte jej a připojte na hnací jednotku.

3. Namontujte akumulátorový blok. Informace naleznete v části 7.2.1 *Vyjmutí/Instalace akumulátorového bloku*, strana 38.
- 4.

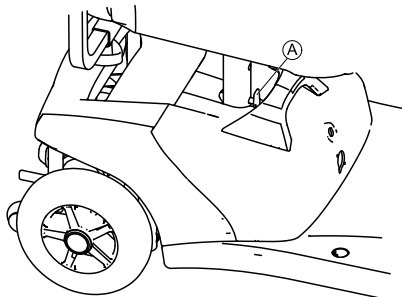

Zkontrolujte, zda je zajištěna západka (A) akumulátorového bloku.

5. Namontujte sedadlo. Informace naleznete v části 4.5 *Uvolnění sedadla, aby je bylo možné otočit nebo sejmut, strana 25*.

7.4 Přemísťování invalidního vozíku do vozidla



VAROVÁNÍ!

Riziko poranění nebo poškození invalidního vozíku a vozidla

Pokud je invalidní vozík s uživatelem do vozidla přemísťován po nájedzu, hrozí riziko převrácení nebo nekontrolovaných pohybů invalidního vozíku.

- Invalidní vozík přemísťujte do vozidla, když v něm nesedí uživatel.
- Také je možné použít plošinový výtah.
- Ujistěte se, že celková hmotnost invalidního vozíku nepřekračuje maximální přípustnou celkovou hmotnost nájedzu nebo plošinového výtahu.



VAROVÁNÍ!

Riziko poranění nebo poškození invalidního vozíku

Pokud je nutno invalidní vozík přemístit do vozidla pomocí výtahu, když je zapnuté napájení, hrozí riziko, že vozík nebude ovladatelný nebo spadne z výtahu.

- Vypněte invalidní vozík před jeho přemístěním pomocí výtahu.

1. Najedte s invalidním vozíkem do přepravního vozidla pomocí vhodného nájedzu, případně jej po tomto nájedzu vytlačte.

7.5 Přeprava invalidního vozíku bez osoby v sedadle



UPOZORNĚNÍ!

Nebezpečí úrazu

- Pokud invalidní vozík nelze v přepravním vozidle řádně upevnit, společnost Invacare doporučuje, abyste jej nepřevážovali.

Invalidní vozík je možné bez omezení přepravovat ve vozidlech, vlacích a letadlech. Jednotlivé přepravní společnosti však mohou omezovat nebo zakazovat určité způsoby přepravy. Potřebné informace vám ve všech případech poskytnou pracovníci přepravní společnosti.

- Před přepravou invalidního vozíku se ujistěte, že jsou motory zapojeny a dálkový ovladač je vypnutý. Společnost Invacare důrazně doporučuje, abyste také odpojili nebo vymontovali baterie. Přečtěte si informace v části Vytažení baterií.
- Společnost Invacare důrazně doporučuje, abyste invalidní vozík upevnili k podlaze přepravního vozidla.

8 Údržba

8.1 Údržba – úvod

Pojem „údržba“ označuje veškeré úkony prováděné za účelem zajištění, aby zdravotnický prostředek byl v dobrém stavu a připraven k určenému použití. Údržba zahrnuje

8.2 Seznam inspekcí

Následující tabulky uvádějí seznam všech inspekcí, které by měl v příslušných časových intervalech provádět uživatel. Jestliže by elektrický vozík neobstál při jedné z těchto kontrol, přečtěte si, prosím, příslušnou kapitolu nebo kontaktujte autorizovaného obchodníka Invacare. Rozsáhlejší seznam inspekcí a pokynů pro údržbu najdete v servisním návodu k tomuto elektrickému vozíku. Servisní návod si můžete objednat u firmy Invacare. Obsahuje však pokyny pro speciálně vyškolené servisní techniky a popisuje pracovní kroky, které nejsou určeny pro konečného spotřebitele.

různé oblasti, mezi které patří každodenní péče a čištění, kontroly, opravy a renovace.



Nechte vozík každý rok zkontrolovat autorizovaným dodavatelem výrobků Invacare, abyste zajistili jeho bezpečnost při jízdě a vhodnost k použití.

Zkoušky (prováděné uživatelem)	Před každou jízdou	Každý týden	Každý měsíc
Klakson:			
Zkontrolujte funkci. U chybné funkce se obraťte na specializovaného obchodníka.	✓		
Pneumatiky:			
Zkontrolujte cizí tělesa (skleněné střepiny, hřebíky) popř. poškození. Eventuálně vyměňte pneumatiky.		✓	
Baterie / elektrický systém:			
Zkontrolujte stav nabití baterií. Popřípadě baterie nabijte (viz 6.2.3 <i>Nabíjení akumulátorů, strana 34</i>).	✓		
Zkontrolujte stav všech zástrček a stabilitu spojení. Eventuálně zástrčky pevně zasuňte.			✓

Zkoušky (prováděné uživatelem)	Před každou jízdou	Každý týden	Každý měsíc
Ruční brzda (je-li k dispozici):			
Zkontrolujte funkci ruční brzdy. U defektní brzdy se obraťte na specializovaného obchodníka.	✓		

8.3 Kola a pneumatiky

Postup při poškození kol

V případě poškození kola kontaktujte dodavatele. Z bezpečnostních důvodů neopravujte kola sami ani nesvěřujte opravu neautorizovaným osobám.

Postup u pneumatik plněných vzduchem



Nebezpečí poškození pneumatiky a ráfku

Nejezděte s nízkým tlakem v pneumatikách, jinak hrozí poškození pneumatik.

V případě překročení tlaku v pneumatice hrozí poškození ráfku.

– Nafoukněte pneumatiky na doporučený tlak.



Zkontrolujte tlak v pneumatikách pomocí tlakoměru.

Každý týden kontrolujte, zda jsou pneumatiky nafouknuté a tlak odpovídá doporučení, viz kapitola *Kontroly*.

Doporučený tlak v pneumatice je uveden na pneumatice/ráfku nebo jej můžete zjistit od společnosti Invacare. K převodu použijte následující tabulku.

psi	bar
22	1,5
23	1,6
25	1,7
26	1,8
28	1,9
29	2,0
30	2,1
32	2,2
33	2,3
35	2,4
36	2,5
38	2,6
39	2,7
41	2,8
44	3,0

8.4 Krátkodobé uskladnění

Pro případ závažné poruchy je invalidní vozík chráněn řadou zabudovaných bezpečnostních mechanismů, které jej chrání. Napájecí modul znemožní jízdu s invalidním vozíkem.

Pokud je invalidní vozík v takovém stavu a čeká na opravu:

1. Vypněte napájení.
2. Odpojte baterie.
V závislosti na modelu invalidního vozíku můžete baterie odebrat nebo odpojit od napájecího modulu. Přečtěte si příslušnou kapitolu o odpojení baterií.
3. obraťte se na dodavatele.

8.5 Dlouhodobé uskladnění

Pokud se invalidní vozík nechystáte delší dobu používat, je třeba jej připravit k uskladnění. Zajistíte tím delší životnost jak invalidního vozíku, tak jeho baterií.

Uskladnění invalidního vozíku a baterií

- Invalidní vozík doporučujeme uskladnit při teplotě 15 °C. Doporučujeme se vyhnout uskladnění při extrémně vysokých nebo nízkých teplotách. Zajistíte tím delší životnost jak výrobku, tak jeho baterií.
- Součásti byly testovány a schváleny pro větší teplotní rozsahy:
 - Přípustný teplotní rozsah pro uskladnění invalidního vozíku je -40 až 65 °C.
 - Přípustný teplotní rozsah pro uskladnění baterií je -25 až 65 °C.

- Baterie se vybíjejí i v době, kdy nejsou používány. Pokud invalidní vozík hodláte uskladnit na více než dva týdny, doporučujeme odpojit baterie od napájecího modulu. V závislosti na modelu invalidního vozíku můžete baterie odebrat nebo odpojit od napájecího modulu. Přečtěte si odpovídající kapitolu o odpojení baterií. Pokud si nejste jisti, který kabel odpojit, obraťte se na dodavatele.
- Baterie je třeba před uskladněním vždy plně nabít.
- Pokud invalidní vozík skladujete déle než čtyři týdny, jednou měsíčně baterie zkontrolujte a dle potřeby je dobijte (dříve, než indikátor stavu nabití baterie bude ukazovat poloviční vybití), aby se nepoškodily.
- Uchovávejte je v suchém a dobře odvětraném prostředí chráněném před vnějšími vlivy.
- Pneumatiky mírně přehustěte.
- Umístěte invalidní vozík na podlahu, která se při kontaktu s gumou pneumatik nezbarví.

Příprava invalidního vozíku k použití

- Znovu připojte baterie k napájecímu modulu.
- Baterie je nutné před použitím nabít.
- Nechte invalidní vozík zkontrolovat u autorizovaného dodavatele výrobků Invacare.

8.6 Čištění a dezinfekce

8.6.1 Obecné bezpečnostní informace



UPOZORNĚNÍ!

Nebezpečí kontaminace

- Proveďte bezpečnostní opatření a použijte vhodné ochranné pomůcky.

**UPOZORNĚNÍ!****Nebezpečí úrazu elektrickým proudem a poškození výrobku**

- V případě potřeby vypněte zařízení a odpojte jej ze sítě.
- Při čištění elektronických součástí berte v potaz jejich třídu ochrany týkající se vniknutí vody.
- Zajistěte, aby voda nestříkala na zástrčku nebo elektrickou zásuvku.
- Nedotýkejte se elektrické zásuvky mokřýma rukama.

**DŮLEŽITÉ!**

Nevhodné kapaliny nebo postupy mohou výrobek poškodit.

- Všechny používané čisticí a dezinfekční prostředky spolu musí být kompatibilní a musí chránit materiály, které čistí.
- Nikdy nepoužívejte žiraviny (kyseliny, zásady atd.) ani abrazivní čisticí prostředky. Doporučujeme běžné domácí čisticí prostředky, jako je tekutý prostředek na mytí nádobí, není-li v pokynech k čištění uvedeno jinak.
- Nikdy nepoužívejte rozpouštědla (celulózové ředidlo, aceton atd.), která mění strukturu plastů nebo rozpouští připevněné štítky.
- Před opětovným použitím výrobku vždy pečlivě zkontrolujte, zda je zcela suchý.



Při čištění a dezinfekci v klinickém prostředí nebo v prostředí dlouhodobé péče postupujte podle svých interních postupů.

8.6.2 Intervaly čištění**DŮLEŽITÉ!**

Pravidelné čištění a dezinfekce přispívá k hladkému provozu, zvyšuje životnost a zabraňuje kontaminaci.

Výrobek čistěte a dezinfikujte:

- pravidelně při užívání,
- před a po jakékoliv servisní proceduře,
- pokud se dostal do kontaktu s jakoukoliv tělní tekutinou,
- před užíváním novým uživatelem.

8.6.3 Čištění**DŮLEŽITÉ!**

- Výrobek není možné čistit v automatických mycích zařízeních, vysokotlakými čisticími zařízeními ani parou.

! **DŮLEŽITÉ!**

Nečistoty, písek a mořská voda mohou poškodit ložiska, a je-li povrch ocelových částí poškozen, mohou zkorodovat.

– Vystavujte výrobek vlivům písku a mořské vody pouze na krátkou dobu a po každé návštěvě pláže výrobek vyčistěte.

– Je-li výrobek špinavý, co nejdříve setřete špinu navlhčenou tkaninou a pečlivě jej vysušte.

1. Demontujte případné volitelné vybavení (pouze vybavení, které nevyžaduje použití nástrojů).
2. Jednotlivé díly setřete hadříkem nebo měkkým kartáčkem, běžnými domácími čisticími prostředky (pH = 6 až 8) a teplou vodou.
3. Díly opláchněte teplou vodou.
4. Díly pečlivě vysušte suchým hadříkem.



K odstranění oděrek a obnově lesku je možné na natřených kovových površích použít leštadlo na vozidla a měkký vosk.

Čištění čalounění

Pokyny k čištění čalounění najdete na štítcích na sedadle, polstrování a potahu opěradla.

8.6.4 Dezinfekce

Informace o doporučených dezinfekčních prostředcích a postupech naleznete na stránce <https://vah-online.de/en/for-users>.

9 Po použití

9.1 Repase

Tento výrobek je vhodný k opakovanému použití. Pokud chcete výrobek repasovat pro nového uživatele, postupujte následovně:

- Kontrola
- Čištění a dezinfekce
- Přizpůsobení novému uživateli

Podrobné informace najdete v části 8 *Údržba, strana 43* a servisní příručce tohoto výrobku.

Zajistěte, aby byla uživatelská příručka předána společně s výrobkem.

Pokud zjistíte jakékoli poškození nebo poruchu, výrobek znovu nepoužívejte.

9.2 Likvidace



VAROVÁNÍ!

Nebezpečí pro životní prostředí

Zařízení obsahuje baterie.

Tento výrobek může obsahovat látky potenciálně škodlivé pro životní prostředí, bude-li zlikvidován na místech (skládkách), která nesplňují zákonné požadavky.

- NEVYHAZUJTE baterie do komunálního odpadu.
- Baterie MUSÍ být zlikvidovány na odpovídajícím sběrném místě. Odevzdání je požadováno zákonem a je bezplatné.
- Vyhazujte pouze vybité baterie.
- Před vyhozením lithiových baterií umístěte na jejich kontakty kryty.
- Informace o typu baterie naleznete na štítku baterie nebo v kapitole 11 *Technické Údaje, strana 52*.

Buďte zodpovědní k životnímu prostředí a tento výrobek po skončení životnosti recyklujte.

Výrobek a jeho součásti rozeberte, aby bylo možné jednotlivé materiály oddělit a recyklovat samostatně.

Likvidace a recyklace použitých výrobků a obalů musí odpovídat místním zákonům a předpisům pro nakládání s odpady. Další informace vám poskytne společnost zabývající se zpracováním odpadů.

10 Odstraňování potíží

10.1 Diagnostika a odstraňování poruch

Elektronický systém nabízí diagnostické informace, které pomáhají technikovi rozpoznat a odstranit poruchy na skútru. Dojde-li k poruše, několikrát zabliká stavový displej, poté následuje přestávka a pak zase blikání. Druh poruchy je zobrazen počtem blikání v jednotlivých skupinách, což je také označováno jako „blikající kód“.

Elektronický systém reaguje různě podle vážnosti poruchy a jejích důsledků pro bezpečnost uživatele. Mohou nastat například tyto situace:

- Zobrazí se blikající kód jako výstraha a jízda i běžný provoz smí pokračovat.
- Zobrazí se blikající kód, skútr se zastaví a je mu zabráněno v další jízdě, dokud se elektronický systém nevyzne a znovu nezapne.

10.1.2 Kódy závad a diagnostické kódy

Blikající kód	Závada	Důsledek pro skútr	Poznámky
1	Je třeba nabít baterie.	Jízda pokračuje.	<ul style="list-style-type: none"> • Baterie jsou vybité. Co nejdříve baterie dobijte.
2	Příliš nízké napětí baterie	Jízda se přeruší.	<ul style="list-style-type: none"> • Baterie jsou téměř vybité. Dobijte baterie. • Pokud skútr na několik minut vypnete, baterie se mohou zotavit tak, že ještě bude možné ujet krátkou vzdálenost. Tento postup byste však měli používat pouze v případě nouze, protože se tím baterie nadměrně vybíjí.

- Zobrazí se blikající kód, skútr se zastaví a je mu zabráněno v další jízdě, dokud nebude porucha opravena.

Podrobný popis jednotlivých blikajících kódů včetně možných příčin a oprav poruch najdete v části s názvem *10.1.2 Kódy závad a diagnostické kódy, strana 49*.

10.1.1 Diagnostika poruch

Vyazuje-li skútr poruchu, vyhledejte ji podle následujícího přehledu.



Před jakoukoliv diagnostikou se ujistěte, že byl skútr nastartován spínačem na klíči.

Pokud je stavový displej VYPNUTÝ:

- Zkontrolujte, zda je ZAPNUTÝ spínač na klíči.
- Zkontrolujte, zda jsou správně připojeny všechny kabely.

Pokud kontrolka stavové lišty BLIKÁ:

- Spočítejte počet bliknutí a pokračujte další částí.

Blikající kód	Závada	Důsledek pro skútr	Poznámky
3	Příliš vysoké napětí baterie	Jízda se přeruší.	<ul style="list-style-type: none"> Napětí baterie je příliš vysoké. Je-li připojena nabíječka, odpojte ji od skútru. Elektronický systém nabíjí baterie při jízdě z kopce a při brzdění. Příčinou této poruchy je nadměrné zvýšení napětí při tomto nabíjení. Vypněte skútr a znovu ho zapněte.
4	Překročení doby procházení el. proudu	Jízda se přeruší.	<ul style="list-style-type: none"> Maximální hodnota el. proudu byla překročena po příliš dlouhou dobu, protože motor byl pravděpodobně přetížen nebo pracoval proti nepřekonatelnému odporu. Skútr vypněte, několik minut vyčkejte a pak jej zase zapněte. Elektronický systém zjistil zkrat motoru. Zkontrolujte motor a zkratování kabelového svazku. Obráťte se na poskytovatele produktů Invacare.
5	Selhání brzd	Jízda se přeruší.	<ul style="list-style-type: none"> Ujistěte se, že je odpojovací páčka v zapnuté poloze. Došlo k poruše na brzdové cívce nebo v kabeláži. Zkontrolujte, zda v magnetické brzdě a kabeláži není otevřený nebo zkratovaný okruh. Obráťte se na poskytovatele produktů Invacare.
6	Po zapnutí skútru nelze nastavit neutrální polohu.	Jízda se přeruší.	<ul style="list-style-type: none"> Jízdni páka není při otáčení klíčem zapalování v neutrální poloze. Jízdni páku nastavte do neutrální polohy, vypněte napájení a pak zase zapněte. Možná bude nutné vyměnit jízdni páku. Obráťte se na poskytovatele produktů Invacare.

Blikající kód	Závada	Důsledek pro skútr	Poznámky
7	Porucha rychlostního potenciometru	Jízda se přeruší.	<ul style="list-style-type: none"> Mohlo dojít k poruše ovládacích prvků jízdní páky, nebo je páka nesprávně připojena. Zkontrolujte, zda v kabeláži není otevřený nebo zkratovaný okruh. Potenciometr není správně nastaven a je nutné jej vyměnit. Obratě se na poskytovatele produktů Invacare.
8	Porucha napětí motoru	Jízda se přeruší.	<ul style="list-style-type: none"> Motor nebo jeho kabeláž je vadná. Zkontrolujte, zda v kabeláži není otevřený nebo zkratovaný okruh.
9	Ostatní interní poruchy	Jízda se přeruší.	<ul style="list-style-type: none"> Obratě se na poskytovatele produktů Invacare.
10	Porucha při režimu tlačení/volnoběhu	Pohyb se zastaví.	<ul style="list-style-type: none"> Během tlačení nebo volnoběhu došlo k překročení maximální povolené rychlosti. Vypněte a znovu zapněte elektronický systém.

10.2 Resetování jističe



VAROVÁNÍ!

- Jistič NIKDY nevyplínejte ani neobcházejte.
- Jistič vyměňte POUZE za jistič se stejnou nominální hodnotou.



- Před resetováním jističe je nutné vytáhnout klíč ze zapalování.
- Resetování jističe může být potřebné v případě, pokud se skútr nezapne a resetovací tlačítko je vysunuté asi o 6 mm.

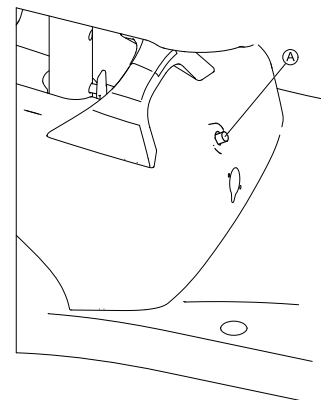

1. Chcete-li jistič resetovat, stiskněte tlačítko jističe. (A) umístěné v přední části akumulátorového bloku.

11 Technické Údaje

11.1 Technické údaje

Níže uvedené technické údaje se týkají standardní konfigurace nebo představují maximální dosažitelné hodnoty. Pokud namontujete příslušenství, mohou se tyto technické údaje změnit. Konkrétní změny hodnot technických údajů jsou podrobně popsány v částech věnovaných odpovídajícímu příslušenství.



Naměřené hodnoty se v některých případech mohou lišit až o ± 10 mm.

Přípustné podmínky pro provoz a uskladnění	
Teplotní rozsah pro provoz dle normy ISO 7176-9:	<ul style="list-style-type: none"> -25 až +50 °C
Doporučená teplota při uskladnění:	<ul style="list-style-type: none"> 15 °C
Teplotní rozsah pro uskladnění dle normy ISO 7176-9:	<ul style="list-style-type: none"> -25 až +65 °C s bateriemi -40 až +65 °C bez baterií

Elektrický systém	
Motor	<ul style="list-style-type: none"> 1 x 200 W
Baterie	<ul style="list-style-type: none"> 2x 12 V / 12 Ah (C20) s ochranou proti úniku elektrolytu / AGM 2x 12 V / 18 Ah (C20) s ochranou proti úniku elektrolytu / AGM
Hlavní pojistka	<ul style="list-style-type: none"> 40 A
Stupeň krytí	IPX4 ¹

Nabíjecí zařízení	Pro baterie o 12 Ah	Pro baterie o 18 Ah
Výstupní proud	<ul style="list-style-type: none"> 2 A \pm 	<ul style="list-style-type: none"> 5 A \pm 5 %
Výstupní napětí	<ul style="list-style-type: none"> 24 V jmenovité (12 článků) 	<ul style="list-style-type: none"> 28,8 V jmenovité (12 článků)

Pneumatiky	
Typ pneumatiky	<ul style="list-style-type: none"> • 200 × 50, nepropíchnutelná • 210 × 65, nepropíchnutelná

Jízdní vlastnosti	
Rychlost (Závisí na zemi – informace o rychlosti pro konkrétní zemi vám poskytne dodavatel.)	<ul style="list-style-type: none"> • 6 km/h • 8 km/h
Minimální brzdná dráha	<ul style="list-style-type: none"> • 1 000 mm (6 km/h) • 1 500 mm (8 km/h)
Projektovaný sklon ²	<ul style="list-style-type: none"> • 6° (10,5 %)
Maximální zvládnutelná výška překážky	<ul style="list-style-type: none"> • 45 mm (typ pneumatiky 200 x 50) • 50 mm (typ pneumatiky 210 x 65)
Poloměr otočení	<ul style="list-style-type: none"> • 1 940 mm (3 kola) • 2 200 mm (4 kola)
Prostor nutný k otočení	<ul style="list-style-type: none"> • 1 300 mm (typ pneumatiky 200 x 50) • 1 400 mm (typ pneumatiky 210 x 65)
Dojezdová vzdálenost v souladu s normou ISO 7176-4 ³	<ul style="list-style-type: none"> • 16 km (18Ah baterie) • 11 km (12Ah baterie)

Rozměry dle normy ISO 7176-15	
Celková délka	<ul style="list-style-type: none"> • 1 010 mm
Maximální celková šířka	<ul style="list-style-type: none"> • 610 mm
Celková výška	<ul style="list-style-type: none"> • 840 mm
Délka při uskladnění	<ul style="list-style-type: none"> • 1 010 mm

Rozměry dle normy ISO 7176-15	
Šířka při uskladnění	• 610 mm
Výška při uskladnění	• 710 mm
Výška sedadla ⁴	• 490 mm
Šířka sedáku	• 465 mm
Hloubka sedáku	• 400 mm
Výška opěrek rukou	• 225 mm
Hloubka opěrky rukou ⁵	• 270 mm
Horizontální umístění nápravy ⁶	• 40 mm

Hmotnost	Verze se 3 koly	Verze se 4 koly
Pohotovostní hmotnost	<ul style="list-style-type: none"> • 41,7 kg (12Ah baterie) • 46,4 kg (18Ah baterie) 	<ul style="list-style-type: none"> • 44,2 kg (12Ah baterie) • 48,9 kg (18Ah baterie)

Hmotnosti součástí	
Přední část	<ul style="list-style-type: none"> • 13,1 kg (3 kola) • 15,6 kg (4 kola)
Pohonná jednotka	• 9,6 kg
Sedadlo	• 9,6 kg
Blok na baterii 12 Ah	• 9,4 kg
Blok na baterii 18 Ah	• 14,1 kg

Náklad	
Maximální náklad	• 136 kg
Zatížení nápravy	
Maximální zatížení přední nápravy	• 60 kg
Maximální zatížení zadní nápravy	• 130 kg

- 1 Stupeň krytí IPX4 znamená, že elektrický systém je chráněn před stříkající vodou.
- 2 Statická stabilita v souladu s normou ISO 7176-1 = 9° (15,8 %)
Dynamická stabilita v souladu s normou ISO 7176-2 = 6° (10,5 %)
- 3 Poznámka: Na dojezdovou vzdálenost vozíku mají výrazný vliv vnější faktory, jako je nastavení rychlosti invalidního vozíku, stav nabití baterií, okolní teplota, okolní terén, stav povrchu silnice, tlak v pneumatikách, hmotnost uživatele, styl jízdy a využití baterií (např. k osvětlení, pohonu servosystémů atd.).
Uvedené hodnoty představují teoretické maximální dosažitelné hodnoty naměřené v souladu s normou ISO 7176-4.
- 4 Měřeno bez čalounění sedadla.
- 5 Vzdálenost mezi referenční rovinou opěradla a nejpřednější částí sestavy opěrky rukou
- 6 Vodorovná vzdálenost nápravy kola od průsečíku referenčních rovin zatíženého sedadla a opěradla

12 Servis

12.1 Provedené kontroly

Řádné provedení všech úkonů uvedených v plánu kontrol podle pokynů k servisu a opravám je potvrzeno razítkem a podpisem. Seznam úkonů kontroly, které je nutné provést, naleznete v servisní příručce, kterou získáte od společnosti Invacare.

Kontrola při dodání	1. roční kontrola
Razítko autorizovaného dodavatele / datum / podpis	Razítko autorizovaného dodavatele / datum / podpis
2. roční kontrola	3. roční kontrola
Razítko autorizovaného dodavatele / datum / podpis	Razítko autorizovaného dodavatele / datum / podpis

4. roční kontrola	5. roční kontrola
Razítko autorizovaného dodavatele / datum / podpis	Razítko autorizovaného dodavatele / datum / podpis

Zástupci/dodavatelé produktů společnosti Invacare

Eastern Europe, Middle East & CIS:

Invacare EU Export
Am Achener Hof 8
D-88316 Isny
Tel: (49) (0)7562 700 397
eu-export@invacare.com
www.invacare-eu-export.com



Evropský zástupce:
EMERGO EUROPE
Prinsessegracht 20
2514 AP, The Hague
The Netherlands



Dovozce:
Invacare GmbH
Am Achener Hof 8
D-88316 Isny
Germany



Výrobce:
CHIEN TI ENTERPRISE CO. LTD.
No. 13, Lane 227, Fu Ying Road
Hsin Chuang, Taipei, Taiwan
R.O.C.

1576468-D 2021-01-01



Making Life's Experiences Possible®



Yes, you can.®