

Invacare® SB® 755

no Seng

Bruksanvisning



Denne bruksanvisning skal overleveres til sluttbrukeren. FØR du bruker dette produktet, MÅ du lese denne håndboken og oppbevare den til senere referanse.



Yes, you can.®

Innhold

1 Generelt	3	6 Etter bruk	17
1.1 Innledning	3	6.1 Avfallshåndtering	17
1.1.1 Symboler i dette dokumentet	3	6.2 Overhaling	17
1.2 Levetid	3	7 Feilsøking	18
1.3 Samsvar	3	7.1 Feilsøking	18
1.3.1 Produktspesifikke standarder	3	8 Tekniske data	19
1.4 Garantiopplysninger	3	8.1 Materialer	19
1.5 Ansvarsbegrensning	4	8.2 Sengemål	19
2 Sikkerhet	5	8.3 Mål – sengegrinder	20
2.1 Generell sikkerhetsinformasjon	5	8.4 Maksimum vekt:	20
2.2 Madrasser	6	8.5 Vekt	20
2.3 Klaring under seng	7	8.6 Tillatt madrassstørrelse	21
2.4 Sikkerhetsinformasjon om elektromagnetisk interferens	7	8.7 Miljøbetingelser	22
2.5 Merking og symboler på produktet	7	8.8 Elektrisk system	22
2.5.1 Identifikasjonsmerke	7	9 Elektromagnetisk kompatibilitet	23
2.5.2 Annen merking	8	9.1 Generell EMC-informasjon	23
3 Produktoversikt	9	9.2 Elektromagnetisk utslipp	23
3.1 Tiltent bruk	9	9.3 Elektromagnetisk immunitet	24
3.1.1 Tiltent operatør	9	9.3.1 EMC-testspesifikasjoner	25
3.2 Sengens hoveddeler	9		
3.3 Ekstraustyr	9		
4 Bruk	11		
4.1 Generell sikkerhetsinformasjon	11		
4.2 Madrassstøtter	11		
4.3 Klargjøring	11		
4.4 Bruk av sengegrind	11		
4.4.1 Bruk av Scala 2 sengegrind	11		
4.4.2 Sengegrindene Line og Britt V	12		
4.4.3 Verso II sengegrinder	12		
4.5 Håndkontroll	12		
4.5.1 Låsefunksjon	12		
4.5.2 Soft Control	13		
4.6 Svinghjul og bremsesystem	13		
4.6.1 Sentralt bremsesystem	13		
4.7 Løftebøyle	13		
4.7.1 Plasser løftebøylene	13		
4.7.2 Justering av håndtakshøyde	14		
4.8 Nødposisjoner	14		
4.8.1 Nødsenking av en liggeflatedel	14		
5 Vedlikehold	15		
5.1 Generell vedlikeholdsinformasjon	15		
5.1.1 Serviceintervall	15		
5.2 Daglige inspeksjoner	15		
5.3 Rengjøring og desinfisering	15		
5.3.1 Generell sikkerhetsinformasjon	15		
5.3.2 Rengjøringshyppighet	15		
5.3.3 Rengjøringsanvisninger	15		
5.3.4 Instruksjoner for desinfisering	16		
5.3.5 Smøring	16		

1 Generelt

1.1 Innledning

Denne bruksanvisningen inneholder viktig informasjon om hvordan produktet håndteres. Les bruksanvisningen nøye, og følg sikkerhetsinstruksjonene i den, slik at du kan bruke produktet på en trygg måte.

Du må kun bruke dette produktet hvis du har lest og forstått denne bruksanvisningen. Be om råd hos helsepersonell som har kjennskap til den medisinske tilstanden din, og avklar eventuelle spørsmål du måtte ha om riktig bruk og nødvendige justeringer, med helsepersonellet.

Vær oppmerksom på at det kan være deler av dette dokumentet som ikke er relevante for produktet ditt, ettersom dokumentet gjelder for alle tilgjengelige modeller (på trykkesidspunktet). Hvis ikke annet er angitt, viser hvert avsnitt i dette dokumentet til alle modeller av produktet.

De tilgjengelige modellene og konfigurasjonene i ditt land, står oppgitt i de landsspesifikke salgsdokumentene.

Invacare forbeholder seg retten til å endre produktspesifikasjoner uten forvarsel.

Før du leser dette dokumentet, må du forsikre deg om at du har den nyeste versjonen. Du finner den nyeste versjonen som en PDF-fil på Invacare-nettstedet.

Tidligere produktversjoner er kanskje ikke beskrevet i denne revisjonen av håndboken. Hvis du trenger hjelp, må du kontakte Invacare.

Hvis skriftstørrelsen i den trykte versjonen av dokumentet er vanskelig å lese, kan du laste ned PDF-versjonen fra nettstedet. Deretter kan du skalere PDF-en, slik at skriftstørrelsen passer bedre for deg.

Hvis du ønsker mer informasjon om produktet, som f.eks. produktsikkerhetsmerknader og tilbakekalling, kan du kontakte en Invacare-forhandler. Se adresser nederst i dette dokumentet.

Dersom det skjer en alvorlig hendelse i tilknytning til produktet, bør du informere produsenten og de kompetente myndigheter i landet ditt.

1.1.1 Symboler i dette dokumentet

I dette dokumentet brukes bestemte symboler og varselsord for å angi farer eller utrygge fremgangsmåter som kan medføre personskade eller skade på eiendom. Dette dokumentet er trykt i gråtoner. Sikkerhetsmeldingene har følgende fargekoding i samsvar med ANSI Z535.6: Fare (rød), advarsel (oransje), forsiktig (gul) og varsel (blå). Nedenfor finner du definisjoner av disse symbolene.



ADVARSEL!

Angir en risikofylt situasjon som kan føre til alvorlig skade eller død dersom den ikke unngås.



FORSIKTIG!

Angir en risikofylt situasjon som kan føre til lettere skade dersom den ikke unngås.



LES DETTE!

Angir en farlig situasjon som kan føre til skade på materiell dersom den ikke unngås.



Tips og anbefalinger

Gir nyttige tips, anbefalinger og opplysninger for effektiv og problemfri bruk.

Andre symboler

(Gjelder ikke alle håndbøker)



Triman

Angir resirkulerings- og sorteringsregler (gjelder bare for Frankrike).



UKRP

Angir om et produkt ikke er produsert i Storbritannia.

1.2 Levetid

Forventet levetid for dette produktet er ti år når det brukes daglig i samsvar med instruksjonene om sikkerhet, vedlikehold og riktig bruk i denne håndboken. Den faktiske levetiden varierer etter brukens hyppighet og intensitet.

Erfaring viser at uforsiktig eller hardhendt håndtering/bruk kan føre til større slitasje og gjøre at bestemte deler varere kortere. Dette er faktorer som er utenfor produsentens kontroll. For å sikre at produktet fortsetter å fungere trygt og optimalt, er det viktig at du til enhver tid følger produsentanvisningene for bruk, vedlikehold og sikkerhet.

1.3 Samsvar

Kvalitet er avgjørende for virksomheten til selskapet, som arbeider innenfor fagområdene i ISO 13485.

Produktet er CE-merket iht. EU-forordning 2017/745 om medisinsk utstyr, klasse I.

Produktet er UKCA-merket iht. Part II UK MDR 2002 (med endringer), klasse I.

Vi arbeider kontinuerlig for å sikre at selskapets påvirkning på miljøet – både lokalt og globalt – reduseres til et minimum.

Vi bruker kun materialer og komponenter som er i samsvar med REACH-forskriftene.

Vi overholder de gjeldende miljøregelverkene WEEE og RoHS.

1.3.1 Produktspesifikke standarder

Produktet er testet og samsvarer med IEC 60601-2-52 (spesielle krav til grunnleggende sikkerhet og viktig ytelse for medisinske senger) og alle relaterte standarder.

Kontakt din lokale Invacare-representant for ytterligere informasjon om lokale standarder og regelverk. Se adresser nederst i dette dokumentet.

1.4 Garantiopplysninger

Vi tilbyr en produsentgaranti for produktet i samsvar med våre generelle forretningsvilkår i det aktuelle landet.

Garantikrav kan bare rettes gjennom den aktuelle leverandøren av produktet.

1.5 Ansvarsbegrensning

Invacare erkjenner ikke ansvar for skade som skyldes:

- Manglende overholdelse av instruksjonene i bruksanvisningen
- Feil bruk
- Naturlig slitasje
- Feilmontering utført av kjøperen eller en tredjepart
- Ikke-autoriserte endringer/kombinasjoner og/eller bruk av uegnede reservedeler

2 Sikkerhet

2.1 Generell sikkerhetsinformasjon

Denne delen av håndboken inneholder generell sikkerhetsinformasjon om produktet. Mer detaljert sikkerhetsinformasjon finner du i de relevante delene av håndboken og i prosedyrene som er beskrevet i de delene.



ADVARSEL!

Risiko for personskade eller skade på utstyr

- Du må ikke bruke dette produktet eller annet tilgjengelig ekstrautstyr hvis du ikke først har lest og forstått disse instruksjonene og eventuelt tilleggsmateriale, for eksempel bruksanvisninger eller instruksjonsdokumenter som følger med dette produktet eller ekstrautstyr. Hvis du har problemer med å forstå advarslene, forsiktighetsreglene eller instruksjonene, tar du kontakt med helsepersonell, en Invacare-leverandør eller en kvalifisert tekniker før du forsøker å bruke produktet.
- Ikke foreta endringer på produktet uten tillatelse.



ADVARSEL!

Klem- og kvelningsfare

Det er klem- og kvelningsfare dersom kroppsdeler kommer mellom liggeflaten, sengegrinden og endegavlen, eller mellom deler i bevegelse og gjenstander nær sengen.

- Sengen må ikke brukes av personer som er under 12 år, eller av personer med en kroppsstørrelse som er lik eller mindre enn den til en gjennomsnittlig 12-åring.
- Sengen i kombinasjon med sengegrinder skal ikke brukes av personer med kroppslengde mindre enn 146 cm, kroppsvekt mindre enn 40 kg eller kroppsmasseindeks (BMI) mindre enn 17.
- Over tid kan risikoen øke fordi madrassen blir mer sammentrykt. Sjekk regelmessig avstandene mellom seng, madrass og sengegrind. Erstatt madrassen dersom avstandene øker klemfaren.



ADVARSEL!

Fare for å gli gjennom åpninger

Sengen oppfyller alle krav til maksimumsavstand. Hvis sengen benyttes til personer som er små av vekst, er det imidlertid en fare for at pasienten kan gli gjennom åpningen mellom sengegrinden og liggeflaten.

- Vær spesielt oppmerksom dersom sengen brukes til personer med liten kroppsstørrelse.



ADVARSEL!

Risiko for personskade eller skade på utstyr

Feil håndtering av ledninger, feilaktige tilkoblinger og bruk av uautorisert utstyr kan føre til elektrisk støt og produktsvikt.

- Ikke knyt, kutt eller skad produktets ledninger på noen måte.
- Sørg for at ingen kabler havner i klem eller blir skadet under bruk.
- Ta støpselet ut av stikkkontakten før sengen flyttes.
- Forsikre deg om at kabelføringen er korrekt, og at koblingene sitter godt.
- Ikke bruk utstyr som ikke er godkjent.



ADVARSEL!

Fare for snubling, innvikling eller kvelning

Feil ruting av laderens ledninger kan føre til fare for snubling, innvikling eller kvelning.

- Forsikre deg om at alle kabler er rutet og festet som de skal.
- Kontroller at det ikke er noen sløyfer med ekstra kabel som strekker seg ut fra produktet.



ADVARSEL!

Risiko for personskade eller skade på utstyr

Tennkilder kan forårsake forbrenning eller brann.

- Sengen må plasseres med en sikkerhetsavstand til mulige tennkilder (ovn, peis osv.).
- Pasienten og ledsagerne må ikke røyke mens han/hun bruker eller betjener sengen.



ADVARSEL!

Risiko for personskade eller skade på utstyr

For å unngå personskade eller skade på utstyr ved bruk av produktet:

- Bruk i nærheten av barn eller kjæledyr krever nøye tilsyn.
- Ikke la barn leke med produktet.



ADVARSEL!

Risiko for personskade eller skade på utstyr

Ukorrekt vektbelastning og/eller -fordeling kan forårsake personskader eller materielle skader.

- Unngå å belaste hode-/fotenden.
- Brukeren må være trygt plassert i sengen før bevegelige deler aktiveres.
- Hold deg innenfor grensen for trygg arbeidsbelastning slik at sengen ikke skades/velter.

**FORSIKTIG!**

- Senk alltid sengen til en passende høyde når brukeren skal opp i eller ut av den. Når brukeren skal inn i eller ut av sengen, kan ryggstøtten brukes som hjelp for å støtte opp ryggen til brukeren slik at vedkommende blir sittende mer opprett. Ryggstøtten på liggeflaten er ikke ment å skulle brukes til å støtte opp og/eller heve hele kroppen. Sørg for at pasienten legges ned med ryggen midt på ryggstøtten. Når ryggstøtten heves, er maksimumsvekten for ryggstøtten 45 % av maks. sikker arbeidsbelastning.
- Senk alltid sengen ned til laveste posisjon før du forlater en person i sengen uten tilsyn.
- Kontroller at det ikke er noe under, over eller i nærheten av sengen som kan hindre høydejusteringen, for eksempel møbler, personløftere eller vinduskarmer.

**FORSIKTIG!**

Uoriginalt eller uegnet utstyr kan gå ut over produktets virkemåte og sikkerhet.

- Bruk bare originalutstyr til det aktuelle produktet.
- På grunn av regionale forskjeller må du se etter tilgjengelig ekstrautstyr i den lokale Invacare-katalogen eller -nettstedet, eller du kan kontakte din lokale Invacare-representant. Se adresser nederst i dette dokumentet.

**FORSIKTIG!****Risiko for personskade eller skade på utstyr**

Produktet kan bli varmt dersom det utsettes for sollys eller andre varmekilder.

- Ikke utsett produktet for direkte sollys i lengre perioder.
- Hold produktet unna varmekilder.

**FORSIKTIG!**

Det er en fare for at fingre kan komme i klem i sengens bevegelige deler.

- Pass på fingrene dine.

**LES DETTE!**

Sengen har ikke isolator (hovedbryter). Hvis sengen skal kobles fra strøm, skal det skje ved at støpselet kobles fra stikkontakten.

- Plasser alltid sengen slik at stikkontakten er lett tilgjengelig for å koble fra sengen.

**LES DETTE!**

Oppsamling av lo, støv og annen skitt kan skade produktet.

- Hold produktet rent.

2.2 Madrasser

**LES DETTE!**

- Før en madrass tas i bruk med en Invacare-seng, må kvalifisert personell gjøre en risikovurdering med hensyn til kompatibilitet og sikkerhet. Dette er særlig viktig hvis det er snakk om å bruke en Dynamic-madrass.
- Rådfør deg med Invacare-leverandøren din hvis du er usikker på om Invacare-sengen din kan kombineres med en gitt madrass.

**ADVARSEL!****Sikkerhetsaspekter ved kombinerings av sengegrinder og madrasser:**

For å oppnå så høy sikkerhet som mulig er det viktig å overholde minimums- og maksimumsmålene for madrasser når det brukes sengegrinder i sengen.

- Korrekte madrassmål finner du i madrass Tabellen i kapittel 8 *Tekniske data, side 19*.

**ADVARSEL!****Klem- og kvelningsfare**

- Brukeren kan komme i klem og/eller bli kvalt dersom det er for stor vannrett klaring mellom madrassiden og innsiden av sengegrinden. Overhold minimumsbredden (og -lengden) for madrasser i kombinasjoner med sengegrinder som er angitt i madrass Tabellen i kapittel 8 *Tekniske data, side 19*.
- Vær oppmerksom på at svært tykke eller myke madrasser (med lav tetthet) eller en kombinasjon av slike, øker faren.

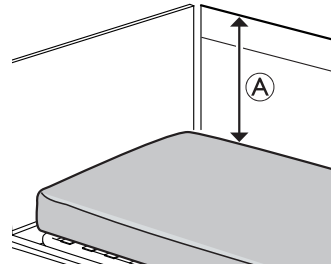
**ADVARSEL!****Risiko for å falle**

Brukeren kan falle over kanten og bli alvorlig skadet dersom den loddrette avstanden \textcircled{A} mellom toppen av madrassen og kanten på sengegrinden/endegavlen er for kort. Se bildet ovenfor.

- Overhold alltid en minimumsavstand \textcircled{A} på 22 cm.
- Overhold maksimumshøyden for madrasser i kombinasjon med sengegrinder som er angitt i madrass Tabellen i kapittel 8 *Tekniske data, side 19*.

2.3 Klaring under seng



LES DETTE!

SB755 montert med sett for senking eller 80 mm hjul.

Når sengen senkes til en høyde på 400 mm eller lavere, kan det være at sokkelen på enkelte mobile personløftere ikke får plass under sengen. Det kan være nødvendig å bruke mobile personløftere med en mindre sokkel eller andre forflytningsmetoder.

2.4 Sikkerhetsinformasjon om elektromagnetisk interferens



ADVARSEL!

Risiko for funksjonssvikt på grunn av elektromagnetisk forstyrrelse

Elektromagnetisk forstyrrelse mellom dette produktet og annet elektrisk utstyr kan oppstå og forstyrre de elektriske justeringsfunksjonene for dette produktet. For å forhindre, redusere eller eliminere slik elektromagnetisk forstyrrelse:

- Bruk bare originalkabler, -utstyr og -reservedeler for at elektromagnetisk utslipp ikke skal økes eller redusere dette produktets elektromagnetiske immunitet.
- Ikke bruk bærbart, radiofrekvent (RF) kommunikasjonsutstyr nærmere enn 30 cm fra noen del av dette produktet (inkludert kabler).
- Ikke bruk dette produktet i nærheten av høyfrekvent kirurgisk utstyr og RF-skjermet rom i et system for magnetisk resonansavbildning der det er høy intensitet i elektromagnetiske forstyrrelser.
- Hvis det skjer forstyrrelser, øk avstanden mellom dette produktet og annet utstyr eller slå det av.
- Se den detaljerte informasjonen og følg veiledningen i kapittel 9 *Elektromagnetisk kompatibilitet, side 23*.



ADVARSEL!

Risiko for funksjonssvikt på grunn av elektromagnetisk forstyrrelse

En bør helst unngå å bruke dette utstyret ved siden av eller oppå annet utstyr, da det kan resultere i svekkede funksjoner. Hvis slik bruk er nødvendig, må sengen og annet utstyr observeres nøye for å kontrollere at de fungerer som de skal.

Denne medisinske sengen kan brukes sammen Invacare-godkjent utstyr og medisinsk elektrisk utstyr som er koblet til hjertet (intrakardialt) eller til blodkarene (intravaskulært), forutsatt at det tas hensyn til følgende punkter:

- Medisinsk elektrisk utstyr skal ikke festes på sengens metalleder, for eksempel på sengegrindene, løftebøylen, dryppstangen eller endegavlene.
- Strømledningen til det medisinske elektriske utstyret bør holdes unna sengens ekstrautstyr og andre bevegelige deler.

2.5 Merking og symboler på produktet

2.5.1 Identifikasjonsmerke

Identifikasjonsmerket er plassert på sengerammen og inneholder de viktigste produktopplysningene, inkludert tekniske data.

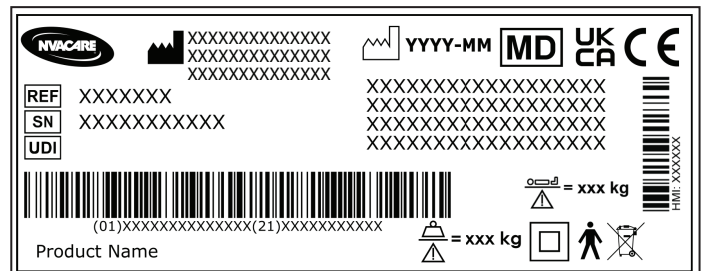

	Serienummer
	Referansenummer
	Unik enhetsidentifikator
	Produsent
	Produksjonsdato
	Medisinsk utstyr
	Maks. brukervekt
	Maks. trygg arbeidsbelastning
	Klasse II-utstyr
	Type B-kontakt del
	WEEE-samsvar
	EU
	Samsvarsvurdering av UK

Forkortelser for tekniske data:

- lin = inngangsstrøm
- Uin = inngangsspenning
- Int. = Intermitterens
- AC = vekselstrøm
- Max = maksimum
- min = minutter

Hvis du vil ha mer informasjon om tekniske data, kan du se 8 Tekniske data, side 19.



2.5.2 Annen merking







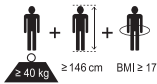

Les bruksanvisningen før du bruker dette produktet, og følg alle instruksjonene for sikkerhet og bruk.

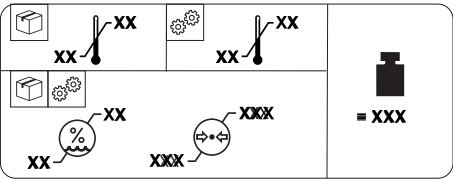
 Dokumentet er i svart/hvitt, med dette symbolet har blå bakgrunn på produktetiketten.



	Definisjon av min. vekt, min. høyde og min. kroppsmasseindeks for en voksen bruker. Se 3.1 Tiltent bruk, side 9.
	Se brukerdokumentasjonen for korrekte madrassmål. Se 8 Tekniske data, side 19.



	Produktets totale vekt, inkludert maksimale trygge arbeidslast
	Temperaturgrense
	Fuktighetsbegrensning
	Atmosfærisk trykkgrense
	Betingelser for oppbevaring og transport
	Betingelser for bruk



Indikerer at sengen kan brukes med automatiske vaskesystemer.
 (Bare tilgjengelig på de vaskbare versjonene av dette produktet)



Markerer plasseringen til tilkoblingen for potensialutjevning.
 (Finnes ikke på alle utgaver av dette produktet)

Merking på sengegrinder i 3/4 lengde

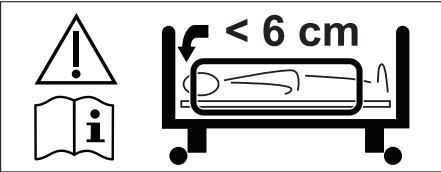

Indikerer maksimal avstand mellom sengegrinden og hodegavlen på sengen.

Se monteringsanvisningen i denne håndboken eller bruksanvisningen som leveres med sengegrinden.

3 Produktoversikt

3.1 Tiltenkt bruk

Den medisinske sengen er elektrisk drevet, kan justeres i høyden og har en justerbar støtteflate beregnet på bruk sammen med en madrass. Medisinske senger er utformet for å støtte pasienten og brukes til å redusere, lindre og behandle enkelte medisinske tilstander. Den medisinske sengen gir også støtte til pleiere og letter arbeidsmiljøet deres.

Den medisinske sengen er beregnet for følgende:

- **Bruksområde 3:** Langtidspleie i et medisinsk miljø, hvor tilsyn av helsepersonell er påkrevd og overvåking utføres ved behov, og hvor medisinsk elektrisk utstyr kan bli benyttet i medisinske prosedyrer for å bidra til å opprettholde eller forbedre pasientens tilstand.
- **Bruksområde 4:** Pleie som gis i et hjemmemiljø hvor medisinsk elektrisk utstyr blir benyttet for å lindre eller oppveie for en skade, tapt funksjonsevne eller sykdom.

Tiltenkte brukere

En person med en medisinsk tilstand som trenger behandling i sengen.

Indikasjoner

Sengen er beregnet på voksne brukere med en høyde på 146 cm eller mer, en vekt på 40 kg eller mer og en kroppsmasseindeks (BMI) på 17 eller mer.

Sengen er bare beregnet på innendørs bruk.

Maksimum brukervekt er 200 kg, og maks. sikker arbeidsbelastning er 235 kg.

Kontraindikasjoner

Sengen er ikke beregnet på transport av brukere. (Den er flyttbar innenfor et rom med en bruker oppi. Hjulene kan låses.)

Sengen er ikke beregnet på personer med nedsatt funksjonsevne.



ADVARSEL!

Dersom den brukes på en annen eller feilaktig måte, kan dette føre til farlige situasjoner. *Invacare* erkjenner ikke ansvar for annen type bruk, endring eller montering enn det som er angitt i denne bruksanvisningen.

3.1.1 Tiltenkt operatør

Aktuelle personer for betjening av dette produktet er helsepersonell eller privatpersoner som har fått riktig opplæring.

Håndkontrollen kan også brukes av den som ligger i sengen.

3.2 Sengens hoveddeler

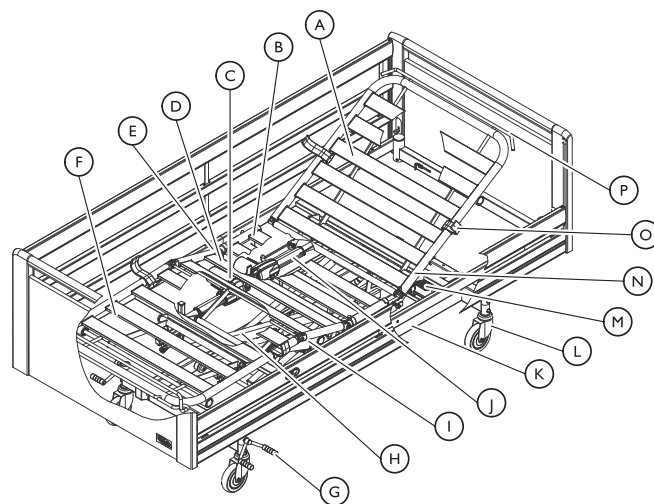

Standardsengens deler:

- | | |
|-------------------------------|-------------------------------|
| Ⓐ Rygglene | Ⓜ Motor til hjertebrett |
| Ⓑ Setedel | Ⓝ Bunnramme |
| Ⓒ Motor til benseksjon | Ⓛ Brems – svinghjul med brems |
| Ⓓ Lårdel | Ⓜ Kontrollboks |
| Ⓔ Motor til lårsleksjon | Ⓝ Madrasstøtte, øvre halvdel |
| Ⓕ Bendel | Ⓞ Madrassholder |
| Ⓖ Brems pedal – sentralbrems | Ⓟ Liggeflateforlenger |
| Ⓗ Saksløft | |
| Ⓘ Madrasstøtte, nedre halvdel | |

3.3 Ekstrautstyr



FORSIKTIG!

Bruk av ekstrautstyr til sengen

Hvis produktet benyttes med ekstrautstyr fra en annen produsent enn Invacare, kan det medføre personskader eller materielle skader.

- En risikovurdering må utføres av en profesjonell før en Invacare-seng brukes i kombinasjon med produkter fra en annen produsent.
- Kontakt Invacare-leverandøren din hvis du er usikker på om Invacare-sengen din kan kombineres med et tredjepartsprodukt.



LES DETTE!

- Bruk bare originalt tilbehør og reservedeler. Lister over ekstrautstyr og reservedeler samt ekstra bruksanvisninger kan bestilles fra Invacare.



På grunn av regionale forskjeller må du se ditt lokale Invacare-nettsted eller den lokale Invacare-katalogen for informasjon om tilgjengelig ekstrautstyr. Alternativt kan du kontakte Invacare-leverandøren.

Sengegrind

En sengegrind er beregnet på å bli betjent av en person som står ved siden av sengen, og den skal redusere risikoen for at brukeren faller ut av sengen ved et uhell, når den låses i øverste stilling.

- Britt V – nedfellbar sengegrind i tre, full lengde (standard, forlenget med 10 cm eller forlenget med 20 cm)
- Line – Nedfellbar sengegrind i aluminium, full lengde (standard eller forlenget)
- Scala – Nedfellbar 3/4-lengde sengegrind i metall (Basic 2, Basic Plus 2, Medium 2, Decubi 2)
- Verso II – Nedfellbar sengegrind i metall, 3/4 lengde
- Høydeforlengere for sengegrinder i full lengde – 15 cm høydeøkning (for Britt eller for Line)
- Trekk for sengegrinder – tekstiltrekk for de ulike sengegrindene (med nett eller polstret)

Du finner mer informasjon om sengegrinder under *8 Tekniske data, side 19*.

Endegavler og sidepaneler

Endegavlene skal danne en estetisk og fysisk barriere i hodeenden og fotenden av sengen. Endegavler med styrespor er nødvendige for å montere sengegrinder i full lengde.

- Victoria, Sophie, Susanne (standard og lav) og Anita – endegavler med styrespor for sengegrinder i full lengde
- Emma, Piggy og Olivia – endegavler uten styrespor for sengegrinder i full lengde
- Sidepanel av tre – estetisk deksel for siden av sengen

Du finner mer informasjon om endegavler under *8 Tekniske data, side 19*.

Hjelpemidler for forflytning

Hjelpemidler for forflytning er beregnet på å gi støtte til brukeren når denne skal opp i eller ut av sengen (støtte/vendehåndtak og oppreisningsstøtte) eller når brukeren endrer stilling i sengen (støtte/vendehåndtak, løftebøyler og sittestøtte).

- Faste støtte/vendehåndtak – festehåndtak som skal monteres på siden av sengen (kommer i flere høyde- og lengdekombinasjoner)
Skal IKKE brukes sammen med Scala og Verso sengegrinder.
- Dreibare støtte/vendehåndtak – dreibare håndtak som skal monteres på siden av sengen (venstre eller høyre)
Skal IKKE brukes med sengegrinder eller sidepaneler.
- Sittestøtte – justerbart håndtak som skal monteres på siden av sengen (venstre eller høyre)
- Skal IKKE brukes sammen med Scala og Verso sengegrinder.
- Oppreisningsstøtte – håndtak som skal monteres på et av rørene på løftebøylen ved hodeenden av sengen.
- Løftebøyler – skal monteres på et av rørene på løftebøylen ved hodeenden av sengen (fast eller dreibar).

Annet

Avstandsfendere – buffere montert på sengenes understell

- Fenderhjul – buffere montert på endegavlene
- Transporttralle – for å transportere og oppbevare den monterte sengen
- Intravenøsstativ – stativ for infusjonsposer som skal monteres på et av rørene på løftebøylen
- Batterireserve – montert på understellet for kortsiktig drift uten nettstrømtilførsel
- Soft Tilt – et system for å flytte på pasienten som monteres på madrassplattformen
- Revmatisk håndkontroll – Håndkontroll for personer med revmatisme
- Holder for håndkontroll – skal monteres på siden av sengen
- Y-kabel og skjøteledning – for å bruke to håndkontroller samtidig og/eller forlenge kabelen på håndkontrollen
- LED-lampe – som skal monteres på et av rørene til løftebøylen

4 Bruk

4.1 Generell sikkerhetsinformasjon



ADVARSEL!

Skaderisiko for personer og materiell.

- Sengen må plasseres slik at høydejusteringen ikke hindres av for eksempel personløftere eller møbler.
- Sørg for at ingen kroppsdeler kommer i klem mellom faste deler (for eksempel sengegrinder, endegavler osv.) og bevegelige deler.
- Barn skal ikke bruke håndkontrollen.



ADVARSEL!

Skaderisiko

Hvis sengen benyttes av brukere som er forvirret, urolige eller har spasmer:

- lås håndkontrollens funksjoner dersom sengen er utstyrt med en låsbar håndkontroll, eller
- påse at håndkontrollen er utenfor rekkevidde for brukeren

4.2 Madrasstøtter



ADVARSEL!

Skaderisiko

Hvis madrasstøttene ikke er riktig montert, kan madrassen gli sidelengs og brukeren kan falle ut av sengen.

- Bruk aldri sengen uten madrasstøtter.
- Forsikre deg alltid om at madrasstøttene er riktig montert og vendt oppover.
- Bruk bare originale madrasstøtter.

4.3 Klargjøring



LES DETTE!

- Utpakking og oppsett av sengen må utføres av en kvalifisert tekniker som beskrevet i servicehåndboken.
- Ekstraustyr som leveres med sengen, må monteres av en kvalifisert tekniker som beskrevet i servicehåndboken eller i dokumentasjonen (leveres med tilbehøret).

Produktleveranse

- Komplette seng med styrehjul, kontrollboks og liggeflate

Ekstraustyr, som endegavler, sengegrinder, løftebøyle osv. leveres separat.

Før du tar sengen i bruk

1. Flytt sengen til dens riktige posisjon.
2. Koble sengen til nettstrøm.

4.4 Bruk av sengegrind



ADVARSEL!

Klem- og kvelningsfare

Det finnes klem- eller kvelningsfare mellom liggeflate, sengegrind og endegavl.

- Pass alltid på at sengegrinden er riktig festet og at festene er godt strammet til.



ADVARSEL!

Risiko for å falle

Hvis det har blitt besluttet at brukeren trenger sengegrind:

- Ikke forlat brukeren uten tilsyn når sengegrinden er nede.
- Sørg for at sengegrinden er i høyeste posisjon og låst fast på riktig måte når brukeren er uten tilsyn.



FORSIKTIG!

Skaderisiko

Hvis sengegrinden ikke er låst på riktig måte, kan den falle ned.

- Trekk/skyv den øverste ribben på sengegrinden for å sikre at låsesystemet er riktig aktivert.



FORSIKTIG!

Skaderisiko

Det er fare for klemskader ved betjening av sengegrinden.

- Pass på fingrene dine og kroppsdeler til pasienten.
- Aldri tving eller slipp sengegrinden under bruk.

4.4.1 Bruk av Scala 2 sengegrind



LES DETTE!

- Når du skal manøvrere sengegrinden, må du bare plassere hendene i de områdene som er merket med gripeetiketten.

1.

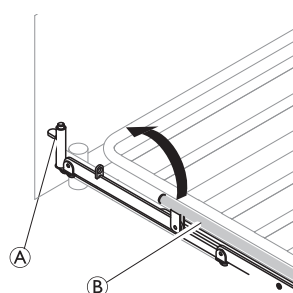

2.

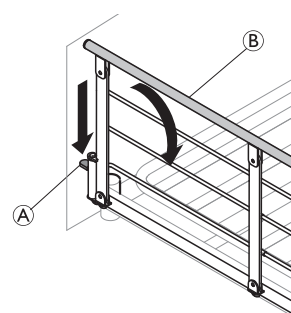

1. **Opp:** Løft og trekk den øverste stangen ② på sengegrinden mot enden med låsemekanismen (frigjøringsknappen) ①. Sørg for at den er låst på plass.
2. **Ned:** Trykk på frigjøringsknappen ① og skyv den øverste stangen ② på sengegrinden bort fra låsemekanismen.

4.4.2 Sengegrindene Line og Britt V

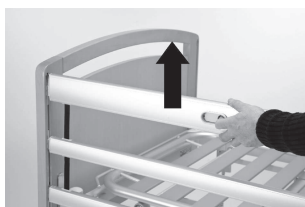

Lås / øverste posisjon

Dra opp den øverste trestangen på sengehesten til låsepinnen går i lås med et hørbart klikk.



Slipp

Løft den øverste trestangen på sengegrinden, og trykk sammen de to låseringene.



Ned / laveste posisjon

Senk sengegrinden.

Bruke høydeforlenger for sengegrind

Sengegrindene Line og Britt V kan suppleres med en høydeforlenger. En høydeforlenger for sengegrinder øker tillatt madrassykkelse med 15 cm.



ADVARSEL!

Risiko for personskade eller død

En høydeforlenger som er montert feil på sengegrinden, kan falle av. Det er større risiko for at brukeren skal falle ut av sengen.

- Pass på at høydeforlengeren for sengegrinden er korrekt festet til sengegrinden. Se i bruksanvisningen som følger med høydeforlengeren for sengegrinder.
- Pass på at det brukes riktig høydeforlenger til sengegrinden (formen må passe til formen på sengegrinden). En etikett på høydeforlengeren angir hvilken sengegrind den kan brukes sammen med. Se bildet nedenfor.

Høydeforlenger for LINE sengegrind:

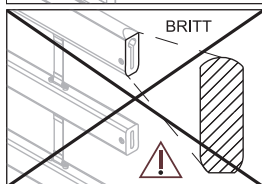
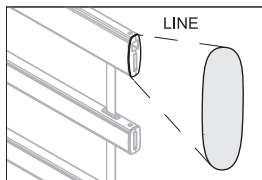

Høydeforlenger for BRITT V sengegrind:

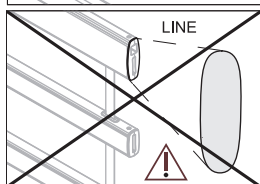
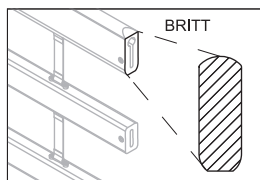

4.4.3 Verso II sengegrinder

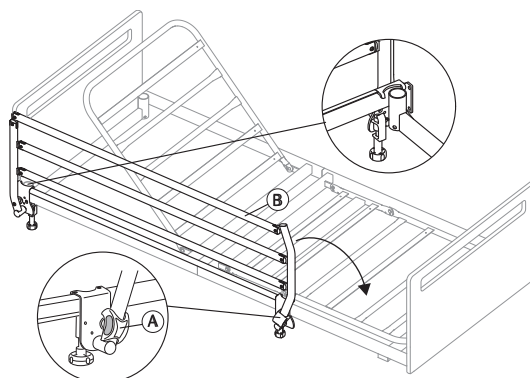

Legge sengegrinden ned for å åpne den

1. Hold i den øverste stangen (B) med den ene hånden mens du drar i låseknappen (A) med motsatt hånd.
2. Dra den øverste stangen sidelengs og slipp låseknappen.
3. Legg sengegrinden ned til dens laveste posisjon.

Rette opp sengegrinden for å lukke den

1. Dra i den øverste stangen (B) og hev sengegrinden inntil den låses.

4.5 Håndkontroll

Håndkontrollen er utstyrt med fem knapper for betjening av sengens elektriske funksjoner. Håndkontrollen er utstyrt med en låsefunksjon.

Sittestilling



- Opp: trykk på venstre side av knappen (▲).
- Ned: trykk på høyre side av knappen (▼).

Ryggledel



- Opp: trykk på venstre side av knappen (▲).
- Ned: trykk på høyre side av knappen (▼).

Bendel



- Opp: trykk på venstre side av knappen (▲).
- Ned: trykk på høyre side av knappen (▼).

Lårdel



- Opp: trykk på venstre side av knappen (▲).
- Ned: trykk på høyre side av knappen (▼).

Høydejustering



- Opp: trykk på venstre side av knappen (▲).
- Ned: trykk på høyre side av knappen (▼).

4.5.1 Låsefunksjon

Låsefunksjon



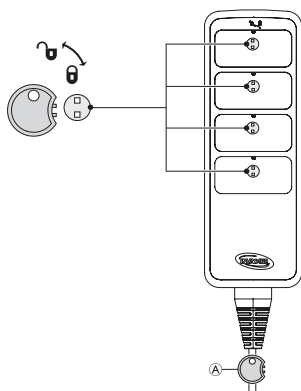



Låsefunksjonen hindrer bruk av bestemte funksjonsknapper. Uansett hvor mange knapper håndkontrollen har, kan de alle låses enkeltvis.

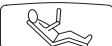

1. Sett inn nøkkel (A) i nøkkelhullet like over ønsket funksjon.
2. Hvis du vil låse, vrir du nøkkelen med klokken.
3. Hvis du vil låse opp, vrir du nøkkelen mot klokken.

4.5.2 Soft Control

Funksjonsknapper

-  Trykk opp for å heve sengen.
-  Trykk ned for å senke sengen.
-  Sittestilling
-  Horisontal madrassstøtte
-  "Ut av seng"-knapp (hever hjertebrettet og bringer lårseksjonen til horisontal stilling)
-  Lårdel
-  Bendel

4.6 Svinghjul og bremsesystem



FORSIKTIG! Klemfare

Alle bremses betjenes med foten.
— Bruk ikke fingrer til å løsne bremsen.



FORSIKTIG! Skaderisiko

Dersom bremsene ikke er låste, kan brukeren falle når han/hun skal opp i eller ut av sengen.
— Påse alltid at bremsene er låst før brukeren skal opp i eller ut av sengen, eller når brukeren skal stelles.



Hjul kan lage merker på forskjellige typer gulvbelegg – for eksempel på ubehandlede gulv og gulv med dårlig overflatebehandling. *Invacare*® anbefaler å plassere en passende form for beskyttelse mellom hjulene og gulvet for å hindre merker.

4.6.1 Sentralt bremsesystem

Når du trår på en av pedalene, låses alle hjulene.

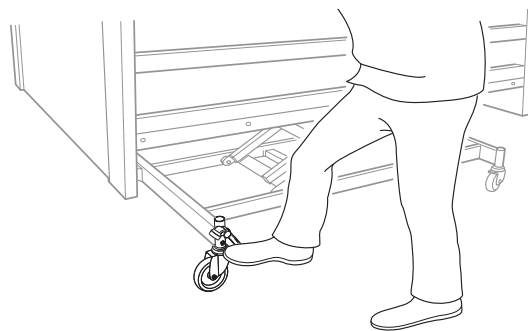

Stå alltid midt på sengens langsida når du låser bremsene.

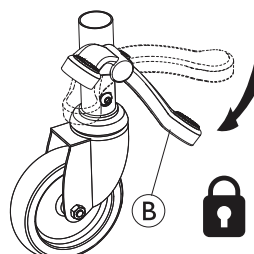

1. Låse bremsene:
Trå på den røde pedalen (B).

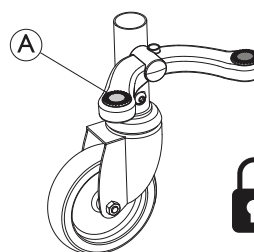

2. Lås opp bremsene:
Trå på den grønne pedalen (A) inntil bremsen er i **nøytral posisjon** = begge pedalene er på samme nivå.

Styrehjul (valgfri)

Sengen med sentralt bremsesystem kan utstyres med et styrehjul som styres med den sentrale bremsepedalen.

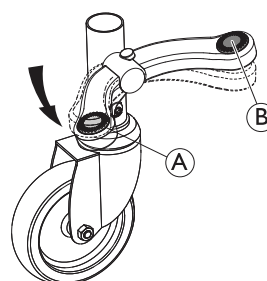

1. Aktivere styringen:
Når bremsen er i nøytral posisjon, trår du på den grønne pedalen (A).
2. Deaktivere styringen:
Når styring er aktivert, trår du på den røde pedalen (B) inntil bremsen er i nøytral posisjon.

4.7 Løftebøyle



ADVARSEL! Skaderisiko

Hvis håndtaket brukes mens løftestangen vender bort fra sengen, kan sengen velte.
— Plasser alltid løftestangen på en slik måte at håndtaket henger over sengen.
— Overskrid ikke løftestangens maksimale belastning: 80 kg.

4.7.1 Plasser løftebøylene

Løftebøylene kan plasseres enten på venstre eller høyre side av hodegavlen.

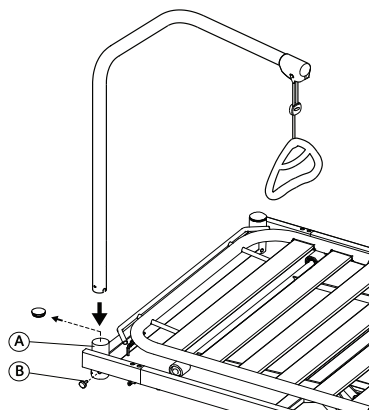

1. Fjern plastproppen fra løftebøyleørret ① i sengens hodeende.
2. Sett løftebøyle inn i løftebøyleørret, og fest den med fingerskruen ②.

 En svingbar løftebøyle må ikke festes med fingerskruen, slik at den kan svinges ut til siden av sengen.

4.7.2 Justering av håndtakshøyde

Håndtakshøyden bør alltid tilpasses behovene til brukeren.

- 1.
- 2.

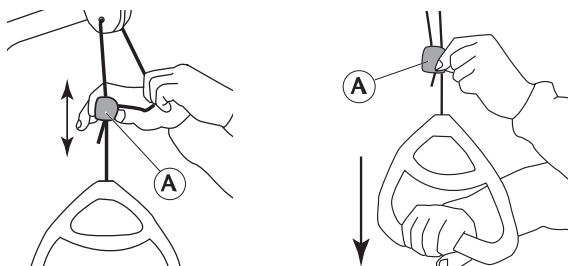

1. Hold snoren ut mens du skyver plasticsnorlåsen ① oppover eller nedover til håndtaket når den foretrukne høyden.
2. Lås håndtaket ved å trykke snoren tilbake i lås ①, og dra håndtaket nedover.

! LES DETTE!

Etter justering av håndtakshøyde:

- Sjekk at de to snorene over snorlåsen er parallelle og inne i snorlåsen.
- Pass på at ledningen er riktig låst ved å dra hardt i håndtaket.

4.8 Nødposisjoner

Hvis det oppstår en medisinsk nødsituasjon, kan det være nødvendig å sette alle eller enkelte deler av liggeflaten i flat posisjon – f.eks. flate ut ryggdelen for hjerte-lunge-redning (HLR).

Når du skal sette en liggeflatedel i flat posisjon,

- bruker du den tilsvarende funksjonen på håndkontrollen **ELLER**
- i tilfelle strømbrudd eller ved akutt behov for handling, bruker du den manuelle nødsenkning-funksjonen og senker liggeflatedelen.

Se avsnitt 4.8.1 Nødsenkning av en liggeflatedel, side 14.

4.8.1 Nødsenkning av en liggeflatedel

Ved strøm- eller motorsvikt, kan det være nødvendig med nødsenkning av rygg-, lår- eller bendel. Nødsenkning av høydejusteringen er IKKE mulig.



FORSIKTIG!

Skaderisiko

- Minst to personer er nødvendig for nødsenkning av en liggeflatedel.
- Når du frigjør en liggeflatedel, kan den senkes raskt. Ikke strekk deg under liggeflaten mens du senker den.



LES DETTE!

- Før nødsenkning av liggeflaten, skal støpselet tas ut av stikkkontakten.

1. Begge personer holder madrassen delen.
2. Én av dem lokaliserer motoren det gjelder, og trekker ut sikkerhetssplinten.

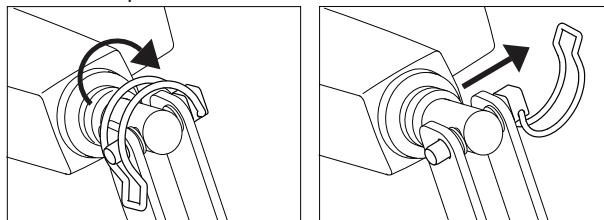

3. Begge personen senker liggeflaten sakte, til den er helt nede.

5 Vedlikehold

5.1 Generell vedlikeholdsinformasjon



FORSIKTIG!

Risiko for personskade eller skade på utstyr

- Ikke utfør noen service- eller vedlikeholdsprosedyrer mens produktet er i bruk.

Følg vedlikeholdsprosedyrene som er beskrevet i denne håndboken for å sikre at produktet kan holdes i kontinuerlig drift.

Ytterligere vedlikehold- og inspeksjonsprosedyrer som skal utføres av en kvalifisert tekniker, er beskrevet i servicehåndboken for dette produktet. Servicehåndbøker kan fås fra Invacare.

5.1.1 Serviceintervall

Vi anbefaler på det sterkeste at det utføres full service minst annethvert år og kontroll av løftemotorene én gang i året.

Kontakt Invacare-leverandøren eller serviceavdelingen internt for å få utført service.

5.2 Daglige inspeksjoner



ADVARSEL!

Risiko for personskade eller skade på utstyr

Skadde eller slitte deler kan påvirke produksikkerheten.

- Produktet må kontrolleres hver gang det brukes.
- Ikke bruk produktet hvis det oppdages skader eller du er i tvil vedrørende sikkerheten til noen av produktets deler. Kontakt Invacare-leverandøren umiddelbart, og sørg for at produktet ikke brukes før reparasjoner er utført.

Sjekkliste for daglig inspeksjon

- Kontroller senen visuelt. Kontroller alle deler med tanke på utvendig skade eller slitasje.
- Kontroller alle monteringsdeler, festepunkter, belastede deler og alle bevegelige ledd for tegn på slitasje, sprekker, formendringer og forringelse.
- Kontroller håndkontrollen og alle løftemotorene for problemfri drift.

5.3 Rengjøring og desinfisering

5.3.1 Generell sikkerhetsinformasjon



FORSIKTIG!

Risiko for kontaminering

- Ta dine egne forholdsregler og bruk passende verneutstyr.



FORSIKTIG!

Fare for elektrisk støt og skade på produktet

- Slå av enheten og koble den fra nettet om aktuelt.
- Vurder verneklassen angående vanninntrenging når du rengjør elektroniske komponenter.
- Pass på at det ikke sprutes vann på støpselet eller stikkkontakten.
- Ikke ta i stikkkontakten med våte hender.



LES DETTE!

Feil væsker eller metoder kan skade eller ødelegge produktet.

- Alle rengjørings- og desinfeksjonsmidler må være av god kvalitet og kompatible med hverandre. I tillegg må de beskytte materialene de skal rengjøre.
- Bruk aldri etsende væsker (baser, syrer osv.) eller slipende rengjøringsmidler. Vi anbefaler et vanlig rengjøringsmiddel for husholdning som for eksempel oppvaskmiddel hvis ikke noe annet er spesifisert i rengjøringsanvisningene.
- Bruk aldri et løsemiddel (cellulosefjernere, aceton etc.) som forandrer plastens struktur eller får etikettene til å løsne.
- Sørg alltid for at produktet er helt tørket før det tas i bruk igjen.



For rengjøring og desinfeksjon i kliniske omgivelser eller ved langvarig pleie, gjelder institusjonelle retningslinjer for hygiene.

5.3.2 Rengjøringshyppighet



LES DETTE!

Regelmessig rengjøring og desinfeksjon bidrar til problemfri bruk, lenger levetid og forhindrer kontaminering.

Rengjør og desinfiser produktet

- regelmessig mens det er i bruk
- før og etter enhver serviceprosedyre
- når det har vært i kontakt med enhver type kroppsvæske
- før det brukes på en ny bruker

5.3.3 Rengjøringsanvisninger



LES DETTE!

Bare visse komponenter i produktet tåler å vaskes i automatiske vaskesystemer eller med høytrykks vaskeutstyr.

- Se servicehåndboken til produktet for detaljert informasjon om rengjøring i automatiske vaskesystemer eller med høytrykksvaskeutstyr.
- Alle andre komponenter må rengjøres for hånd.

Rengjøring for hånd

Alle deler (unntatt avtakbare tekstiler)

- Rengjøringsmiddel: Vi anbefaler at du bruker et mildt vaskemiddel med nøytral eller nær nøytral pH (5–9).

 Kommersielt tilgjengelige forbrukerprodukter som oppvaskmiddel eller universalrengjøringsmidler kan benyttes. Les instruksjonene på etiketten til rengjøringsmiddelet og bruk det ved den angitte konsentrasjonen.

- Maks. vanntemperatur: 40 °C
1. Tørk overflater grundig med en myk klut lett fuktet med rengjøringsmiddel helt til alt synlig smuss er fjernet.
 2. Fjern alle rester av rengjøringsmiddel med en ren, fuktig klut.
 3. Tørk med en ren, myk klut.

Avtakbare tekstiler

(innbefattet polstring og madrasser)

- Se påsatt etikett på hvert produkt.

5.3.4 Instruksjoner for desinfisering

I hjemmet

- Desinfiseringsmiddel: Vi anbefaler bruk av et alkoholbasert overflatedesinfeksjonsmiddel (med 70–90 % alkohol).

 Les instruksjonene på etiketten til desinfeksjonsmiddelet. Den gir informasjon om aktivitetsspekteret (bakterier, sopp og/eller virus), materialkompatibilitet og riktig eksponeringstid.

1. Sørg for at overflatene rengjøres før desinfisering.
2. Fukt en myk klut og tørk – desinfiser alle tilgjengelige overflater, og hold dem fuktet for eksponeringstiden som er angitt på etiketten til desinfeksjonsmiddelet.
3. La produktet lufttørke.

På institusjoner

Følg de interne desinfiseringsprosedyrer, og bruk bare de desinfeksjonsmidlene og metodene som er angitt der.

5.3.5 Smøring

Kontroller sengens smørepunkter, og smør dem tilstrekkelig, minst annethvert år i henhold til spesifikasjonene i servicehåndboken.

6 Etter bruk

6.1 Avfallshåndtering

Vi ber deg vise miljøansvar og levere dette produktet til en lokal gjenvinningsstasjon ved endt brukstid.

Demonter produktet og dets komponenter, slik at de ulike materialene kan sorteres og gjenvinnes hver for seg.

Kassering og gjenvinning av brukte produkter og emballasje må overholde lovene og forskriftene for avfallshåndtering i hvert land. Ytterligere informasjon får du hos det lokale renovasjonsselskapet.

6.2 Overhaling

Dette produktet er egnet for gjenbruk. Utfør følgende punkter når produktet skal overhales og overføres til en ny bruker:

- Kontroll
- Rengjøring og desinfisering

Du finner detaljert informasjon under *5 Vedlikehold, side 15* og i servicehåndboken for dette produktet.

Sørg for at bruksanvisningen overleveres sammen med produktet.

Hvis det oppdages skade eller feil, må du ikke bruke produktet på nytt.

7 Feilsøking

7.1 Feilsøking

Symptom	Mulig årsak	Løsning
Sengeseksjonen beveger seg ikke.	Bevegelsen har nådd endepunktet.	Bruk knappen for motsatt retning.
Full seng: Ingen av de elektriske funksjonene virker.	Sengen er ikke koblet til.	Koble til strømledningen.
	Håndkontrollen er ikke tilkoblet	Sørg for at håndkontrollen er ordentlig tilkoblet til kontrollenheten.
	Defekt håndkontroll	Ring leverandør/tekniker for å få skiftet ut håndkontrollen
	Defekt kontrollenhet	Ring leverandør/tekniker for å få skiftet ut kontrollenheten
	Viklede eller klemte kabler	Ring leverandør/tekniker for å få skiftet ut kabler
Sengegrinden vil ikke åpne eller lukke seg.	Defekt låsemekanisme.	Ring leverandør/tekniker for å få reparert sengegrinden

8 Tekniske data

8.1 Materialer

Madrassplattform	Stål (pulverbelagt) og/eller aluminium
Understell og saksløft	Stål (pulverbelagt)
Endegavler	Tre og/eller MDF(sinkbelagte festebraketter)
Sengegrinder	Stål (pulverbelagt), tre eller aluminium
Løftebøyle	Stål (pulverbelagt), PP og POM
Løftemotorhus, håndkontroll, kontrollboks, styrehjul og andre plastdeler	Materiale som angitt i merking (PA, PP, PE, ABS)
Bolter og muttere	Stål (sinkbelagt)

8.2 Sengemål

- Alle mål er angitt i cm.
- Alle vinkler er angitt i grader.
- Alle mål og vinkler er angitt uten slingringsmonn.

Lengdemål gjelder for en seng som ikke er forlenget. Sengen kan forlenges med henholdsvis 5 og 10 cm i begge ender.

Høydemål gjelder for en seng med styrehjul som er 10 cm i diameter. Er styrehjulene mindre eller større, vil høyden variere i henhold til dette.

Invacare® forbeholder seg retten til å endre angitte mål og vinkler uten varsel.

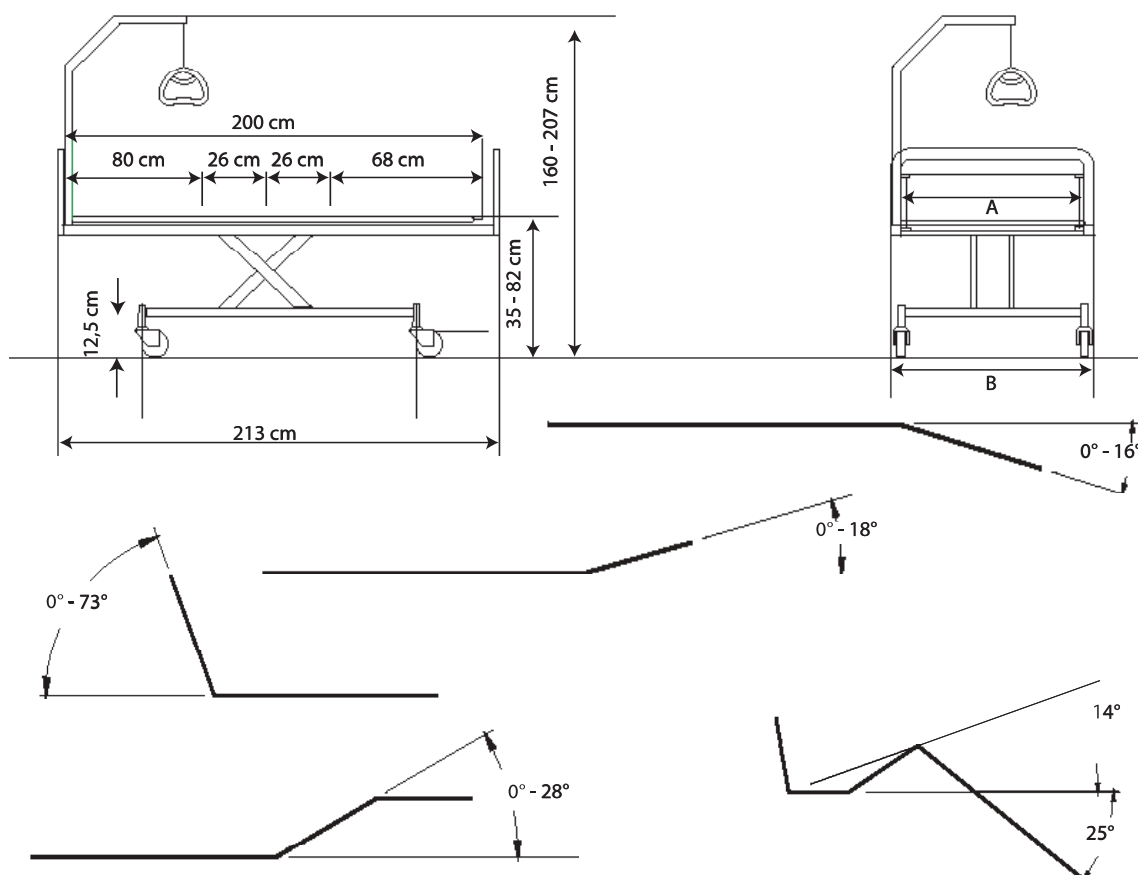



	SB 755
Liggeflatebredde A	85 / 90 / 105 / 120 cm
Total bredde B	95 / 100 / 115 / 130 cm
Lengde, liggeflate	200 (80+26+26+68) cm
Total lengde	213 cm

Høyde fra seng til gulv	35–82 cm
Høyde fra bunnramme til gulv	15 cm
Total høyde (med løftebøyle)	160–207 cm

8.3 Mål – sengegrinder

Sengegrind	Type	Mål	Informasjon
Line standard	Sengegrind i full lengde, aluminium	206 cm x 40 cm	Monteres på styrespor i endegavlene. Utløserknapp i midten.
Line forlengbar	Uttrekkbar sengegrind i full lengde, aluminium,	206-226 cm x 40 cm	Monteres på styrespor i endegavlene. Utløserknapp i midten.
Britt V	Sengegrind i full lengde, tre	205 cm x 40 cm	Monteres på styrespor i endegavlene. Utløserknapp i midten.
Scala Basic 2 / Scala Basic Plus 2	Nedfellbar sengegrind i metall, 3/4 lengde	168 cm x 40 cm	Monteres på siderøret. Utløserknapp i hodeenden.
Scala Medium 2	Nedfellbar sengegrind i metall, 3/4 lengde	165 cm x 46 cm	Monteres på siderøret. Frigjøringsknapp i hodeenden.
Scala Decubi 2	Nedfellbar sengegrind i metall, 3/4 lengde	168 cm x 54 cm	Monteres på siderøret. Utløserknapp i hodeenden.
Verso II	Nedfellbar sengegrind i metall, 3/4 lengde	156 cm x 40 cm	Monteres på siderøret. Utløserknapp i fotenden.

8.4 Maksimum vekt:

	Maks. arbeidsbelastning (pasient + tilbehør)	235 kg
	Maks. brukervekt (gitt at vekten av madrassen og tilbehøret ikke overstiger 35 kg)	200 kg

8.5 Vekt

	Liggeflate [bredde 85 / 90 cm]	Liggeflate [bredde 105 cm]	Liggeflate [bredde 120 cm]
Komplett seng (uten tilbehør)	88 kg	107 kg	117 kg
Liggeflate (øvre del)	25 kg	34 kg	37 kg
Liggeflate (nedre del)	23 kg	33 kg	36 kg
Saksløft (standard)	40 kg	40 kg	44 kg
Saksløft (demonterbart)	18 kg	-	-

Vekt | Sengedeler og ekstrautstyr

	Liggeflate [bredde 85 / 90 cm]	Liggeflate [bredde 105 cm]	Liggeflate [bredde 120 cm]
Line sengegrind	4,5 kg/stk.	4,5 kg/stk.	4,5 kg/stk.
Line sengegrind (forlengbar)	6,5 kg/stk.	6,5 kg/stk.	6,5 kg/stk.
Britt V sengegrind	7,7 kg/stk.	7,7 kg/stk.	7,7 kg/stk.
Britt V sengegrind (forlenget + 10)	9,1 kg	9,1 kg	9,1 kg
Britt V sengegrind (forlenget + 20)	9,5 kg	9,5 kg	9,5 kg
Scala 2 sengegrind	7,4 kg/stk.	7,4 kg/stk.	7,4 kg/stk.

	Liggeflate [bredde 85 / 90 cm]	Liggeflate [bredde 105 cm]	Liggeflate [bredde 120 cm]
Verso II sengegrind	9,3 kg	9,3 kg	9,3 kg
Emma endegavl	7 kg/stk.	-	-
Victoria endegavl	10 kg/stk.	-	-
Susanne endegavl	8,5 kg/stk.	9,5 kg/stk.	10,5 kg/stk.
Sophie endegavl	8,5 kg/stk.	9,5 kg/stk.	10,5 kg/stk.
Anita endegavl	9 kg/stk.	-	-
Piggy endegavl	6 kg/stk.	-	-
Olivia endegavl	9,5 / 10 kg (hodeende) 6,5 kg (fotende)	-	-
Løftebøyle	4,2 kg	4,2 kg	4,2 kg

Vekt | Sidepaneler av tre

	Panel [lengde 200 cm]	Panel [lengde 210 cm]	Panel [lengde 220 cm]
For standard sengegavl	5,7 kg	5,9 kg	6,2 kg
For senket endegavl	6,6 kg	6,8 kg	7,1 kg
For bruk med Scala sengegrind	7,1 kg	7,4 kg	7,7 kg

8.6 Tillatt madrassstørrelse

Tillatte madrasshøyder og -lengder

 Tillatt madrasslengde og -høyde avhengig av hvilken sengegrind som brukes.

Sengegrinder	Tillatt madrassstørrelse		
	Maks. høyde (cm)	Min. høyde (cm)	Min. lengde (cm)
Line / Line forlengbar	18	12	200
Britt V	18	12	200
Scala Basic 2	15	8	200
Scala Basic Plus 2	15	8	200
Scala Medium 2	20	8	200
Scala Decubi 2	29	21	200
Verso II	18	10	200

Tillatte madrassbredder

 Tillatte bredder gjelder for alle sengegrindmodeller.

Sengebredde	Tillatt madrassbredde
85 cm	83–85 cm
90 cm	88–90 cm
105 cm	103–105 cm
120 cm	118–120 cm

8.7 Miljøbetingelser

	Oppbevaring og transport	Bruk
Temperatur	-10 til +50 °C	+5 °C til +40 °C
Relativ luftfuktighet	20 % til 80 % – ikke-kondenserende	
Atmosfærisk trykk	700 hPa til 1060 hPa	

 Produktet må nå brukstemperatur før det tas i bruk:

- Oppvarming fra laveste oppbevaringstemperatur kan ta opptil 24 timer.
- Nedkjøling fra høyeste oppbevaringstemperatur kan ta opptil 24 timer.

8.8 Elektrisk system

Spenningsforsyning	Uin 100–240 spenning, AC, 50 / 60 Hz (AC = vekselstrøm)
Maksimal inngangsstrøm	linn maks. 2.5 A
Intermitterende (periodisk motordrift)	10 % 2 min PÅ / 18 min AV
Isolasjonsklasse	Klasse II-utstyr
Type B-kontakt del	Kontakt delen innbefatter samtlige deler av den medisinske sengen som er innenfor pasientens rekkevidde – også deler som befinner seg under liggeflaten. Kontakt del i samsvar med de angitte kravene til beskyttelse mot elektrisk støt i henhold til IEC60601-1.
Lydnivå	55 dB (A)
Beskyttelsesgrad	Kontrollenheten, motorene og håndkontrollen er beskyttet i samsvar med IPX6 eller IPX6W (avhengig av konfigurasjonen). Korrekt IP-klasse er angitt i produktmerkingen på sengen og i merkingen på hver elektronisk enhet. Den laveste IP-klassifiseringen gjelder for sengen. IPx6 – Systemet er beskyttet mot vann som spyles fra alle retninger (ikke høyt trykk). IPx6w – Systemet er beskyttet mot vann og damp som spyles med høyt trykk fra alle retninger.

 Sengen har ikke isolator (hovedbryter). Hvis sengen skal kobles fra strøm, skal det skje ved at støpselet kobles fra stikkkontakten.

9 Elektromagnetisk kompatibilitet

9.1 Generell EMC-informasjon

Medisinsk elektrisk utstyr skal installeres og brukes i samsvar med EMC-opplysningene i denne håndboken.

Dette produktet er testet og overholder EMC-begrensninger som spesifisert i IEC/EN 60601-1-2 for klasse B-utstyr.

Bærbart og mobilt RF-kommunikasjonsutstyr kan påvirke funksjonen til dette produktet.

Andre apparater kan oppleve interferens selv ved de svake nivåene av elektromagnetisk stråling som er tillatt i samsvar med standarden nevnt ovenfor. For å påvise om utslippet fra dette produktet forårsaker forstyrrelsen, kjør og slå av produktet. Hvis forstyrrelsen ved den andre enheten opphører, er det dette produktet som forårsaker forstyrrelsen. I slike sjeldne tilfeller kan du redusere eller korrigere interferens på følgende måte:

- Snu eller flytt apparatene, eller øk avstanden mellom dem.

9.2 Elektromagnetisk utslipp

Veiledning og produsentens erklæring

Dette produktet er beregnet for bruk i et elektromagnetisk miljø som angitt nedenfor. Kunden eller brukeren av dette produktet må sikre at systemet brukes i en slik omgivelse.

Strålingstest	Samsvar	Elektromagnetisk miljø – rettledning
RF-stråling CISPR 11	Gruppe I	Dette produktet bruker RF-energi bare for sin interne funksjon. RF-utstrålingen er derfor svært lav, og det er usannsynlig at den vil forårsake interferens i elektronisk utstyr i nærheten.
RF-stråling CISPR 11	Klasse B	Dette produktet er egnet til bruk i alle sammenhenger, inkludert private husholdninger og de som er direkte knyttet til det offentlige lavspenningsnettet som leverer til bygninger som brukes til husholdsbruk.
Harmonisk utstråling IEC 61000-3-2	Klasse A	
Spenningsvariasjoner/flimmer IEC 61000-3-3	Samsvar	

9.3 Elektromagnetisk immunitet

Veiledning og produsentens erklæring

Dette produktet er beregnet for bruk i et elektromagnetisk miljø som angitt nedenfor. Kunden eller brukeren av dette produktet må sikre at systemet brukes i en slik omgivelse.

Immunitetstest	Test / samsvarsnivå	Elektromagnetisk miljø – rettleiding
Elektrostatisk utladning (ESD) IEC 61000-4-2	± 8 kV kontakt ±2 kV, ±4 kV, ±8 kV, ±15 kV luft	Gulvet bør være av tre, betong eller belagt med keramiske fliser. Hvis gulvet er dekket med syntetiske materialer, bør den relative luftfuktigheten være på minst 30 %.
Elektrostatisk rask transient / puls IEC 61000-4-4	± 2 kV for strømforsyningslinjer; 100 kHz repetisjonsfrekvens ± 1 kV for inngangs/utgangslinjer; 100 kHz repetisjonsfrekvens	Kvaliteten på nettstrømmen skal tilsvare et typisk bedrifts- eller sykehusmiljø.
Overspenning IEC 61000-4-5	±1 kV linje til linje ±2 kV linje til jord	Kvaliteten på nettstrømmen skal tilsvare et typisk bedrifts- eller sykehusmiljø.
Spenningsfall, korte avbrudd og spenningsvingninger i strømforsynings inngangslinjer IEC 61000-4-11	< 0 % U_T i 0,5 syklus i trinn på 45 ° 0 % U_T i 1 syklus 70 % U_T i 25 / 30 sykluser < 5 % U_T i 250 / 300 sykluser	Kvaliteten på nettstrømmen skal tilsvare et typisk bedrifts- eller sykehusmiljø. Dersom brukeren av dette produktet krever uavbrutt drift ved strømbrytning, anbefales det at produktet får strøm fra en avbruddsfri strømkilde eller et batteri. U_T er a. c. vekselstrømspenningen før testnivået tas i bruk.
Strømfrekvensens (50/60 Hz) magnetfelt IEC 61000-4-8	30 A/m	Strømfrekvensens magnetfelt bør tilsvare det typiske nivået for en vanlig plassering i et bedrifts- eller sykehusmiljø.
Ledet RF IEC 61000-4-6	3 V, 150 kHz til 80 Mhz 6 Vi ISM- og amatørradiobånd	Det er ikke mulig å teoretisk forutsi feltstyrke fra faste sendere, f.eks. basestasjoner for radiotelefoner (mobile/trådløse) og landmobile radioer, amatørradio, AM- og FM-radiosendinger og TV-sendinger nøyaktig. For å bestemme det elektromagnetiske miljøet som skyldes faste RF-sendere, bør det vurderes å gjennomføre en elektromagnetisk undersøkelse på stedet. Hvis den målte feltstyrken på stedet der dette produktet skal brukes overskrider det anvendelige RF-samsvarsnivået ovenfor, må dette produktet observeres for å bekrefte at det fungerer som det skal. Dersom det observeres unormal ytelse, kan det være påkrevd med ytterligere tiltak, som å snu eller flytte på dette produktet.
Utstrålt RF IEC 61000-4-3	10 V/m80 Mhz til 2,7 GHz 385 MHz–5785 MHz testspesifikasjoner for immunitet for trådløst RF-kommunikasjonsutstyr. Se tabell 9 i IEC 60601-1-2.	Det kan oppstå interferens i nærheten av utstyr som er merket med følgende symbol:  Bærbart og mobilt RF-kommunikasjonsutstyr skal ikke brukes nærmere enn 30 cm fra noen del av dette produktet (inkludert kabler).

 Disse retningslinjene gjelder kanskje ikke i alle situasjoner. Elektromagnetisk spredning påvirkes av absorbering og refleksjon fra strukturer, objekter og mennesker.

9.3.1 EMC-testspesifikasjoner

IEC 60601-1-2 – Tabell 9

Testfrekvens (MHz)	Bånd a) (MHz)	Service a)	Modulasjon	Immunitetstestnivå (V/m)
385	380 - 390	TETRA 400	Pulsmodulasjon ^{b)} 18 Hz	27
450	430 - 470	GMRS 460, FRS 460	FM ^{c)} ± 5 kHz avvik 1 kHz sinus	28
710 745 788	704 - 787	LTE-bånd 13, 17	Pulsmodulasjon ^{b)} 217 Hz	9
810 870 930	800 - 960	GSM 800/900, TETRA 800, iDEN 820, CDMA 850, LTE-bånd 5	Pulsmodulasjon ^{b)} 18 Hz	28
1720 1845 1970	1700 - 1990	GSM 1800; CDMA 1900; GSM 1900; DECT LTE-bånd 1, 3, 4, 25; UMTS	Pulsmodulasjon ^{b)} 217 Hz	28
2450	2400 - 2570	Bluetooth, WLAN, 802.11, b/g/n, RFID, 2450, LTE, bånd 7	Pulsmodulasjon ^{b)} 217 Hz	28
5240 5500 5785	5100 - 5800	WLAN 802.11a/n	Pulsmodulasjon ^{b)} 217 Hz	9



Hvis det er nødvendig for å oppnå immunitetstestnivået, kan avstanden mellom senderantennen og det medisinske elektriske utstyret eller systemet reduseres til 1 m. Testavstanden på 1 m er tillatt via IEC 61000-4-3.

a) For noen tjenester er bare opplink-frekvensene inkludert.

b) Bærefrekvensen skal moduleres ved hjelp av et firkantbølgesignal for 50 % av driftssyklusen.

c) Som et alternativ til FM-modulasjon kan 50 % pulsmodulasjon ved 18 Hz brukes. Dette representerer ikke faktisk modulasjon, men er det verst tenkelige scenariet.



Norge:

Besøksadresse:
(Office addresses)
Invacare AS
Brynsveien 16
0667 Oslo
Tel: (47) 22 57 95 00
norway@invacare.com
www.invacare.no

Norge:

Vareleveringsadresse:
(Storage / Technical dep)
Invacare AS
Østensjøveien 19
0661 Oslo
teknisk@invacare.com
www.invacare.no



Invacare UK Operations Limited
Unit 4, Pencoed Technology Park,
Pencoed
Bridgend CF35 5AQ
UK



Invacare Portugal Unipessoal, Lda
Rua Estrada Velha 949
4465-784 Leça do Balio
Portugal

1567449-N 2026-03-25



Yes, you can.