

Invacare® Storm®4 Max



fr **Fauteuil roulant électrique
Manuel d'utilisation**

Ce manuel DOIT être remis à l'utilisateur du produit.
AVANT d'utiliser cet équipement, vous DEVEZ lire ce manuel et le conserver pour pouvoir vous y reporter ultérieurement.



Yes, you can.®

Sommaire

1 Généralités	5	3 Présentation du produit	20
1.1 Introduction	5	3.1 Utilisation prévue	20
1.2 Symboles figurant dans ce manuel	5	3.1.1 Description du produit	20
1.3 Conformité	6	3.1.2 Utilisateur prévu	20
1.3.1 Normes spécifiques au produit	6	3.1.3 Indications	20
1.4 Fonctionnalité	6	3.2 Classification	20
1.5 Informations de garantie	7	3.3 Pièces principales du fauteuil roulant	20
1.6 Durée de vie	7	3.4 Étiquettes figurant sur le produit	21
1.7 Limitation de responsabilité	7	4 Accessoires/Option	24
2 Sécurité	8	4.1 Ceintures de maintien	24
2.1 Consignes générales de sécurité	8	4.1.1 Types de ceintures de maintien	24
2.2 Informations de sécurité relatives au système électrique	11	4.1.2 Réglage correct de la ceinture de maintien	25
2.3 Informations de sécurité relatives aux interférences électromagnétiques	13	4.2 Utilisation du porte-canne	25
2.4 Informations de sécurité relatives à la conduite et au mode roue libre	14	5 Mise en place	26
2.5 Informations de sécurité relatives à l'entretien et à la maintenance	16	5.1 Informations générales sur la mise en place	26
2.6 Informations de sécurité relatives aux modifications apportées au fauteuil roulant électrique	17	5.2 Réglage du manipulateur	27
		5.2.1 Réglage du manipulateur par rapport à la longueur du bras de l'utilisateur	28
		5.2.2 Réglage de la hauteur du manipulateur	28
		5.2.3 Réglage du décalage du manipulateur	29
		5.2.4 Réglage de la position du manipulateur	29
		5.2.5 Réglage du support de manipulateur escamotable Maxx Resolve	29
		5.3 Réglage des accoudoirs	31
		5.3.1 Changer la position de l'accoudoir	31

© 2024 Invacare Corporation

Tous droits réservés. La republication, la duplication ou la modification de tout ou partie du présent document est interdite sans l'accord écrit préalable d'Invacare. Les marques commerciales sont identifiées par ™ et ®. Toutes les marques commerciales sont détenues par ou cédées sous licence à Invacare Corporation ou ses filiales, sauf indication contraire.

5.3.2	Réglage de la hauteur des accoudoirs	31	6.4.3	Informations relatives au transfert	44
5.3.3	Réglage de la largeur des accoudoirs	32	6.5	Franchissement d'obstacles	45
5.4	Réglage de l'angle d'assise	32	6.5.1	Hauteur maximale de l'obstacle	45
5.5	Réglage de la profondeur du siège	32	6.5.2	Informations de sécurité relatives au franchissement d'obstacles	45
5.6	Réglage du dossier	33	6.5.3	Comment bien franchir des obstacles	45
5.6.1	Réglage de l'angle du dossier	33	6.6	Montée et descente de pentes	46
5.6.2	Réglage des toiles du dossier à tension réglable	34	6.7	Utilisation sur la voie publique	46
5.6.3	Réglage de la courbure du dossier	35	6.8	Pousser le fauteuil roulant électrique en mode roue libre	47
5.7	Réglage de l'appui-tête Rea	36	6.8.1	Débrayage des moteurs	47
5.7.1	Réglage de la position de l'appui-tête ou de l'appui- nuque Rea	37	7	Système de commande	48
5.7.2	Réglage de la hauteur de l'appui-tête ou de l'appui- nuque Rea	37	7.1	Système de protection des commandes	48
5.7.3	Réglage des cale-joues	37	7.2	Batteries	48
5.8	Repose-jambes pour assise max.	38	7.2.1	Informations générales sur la charge	48
5.8.1	Réglage de la largeur	38	7.2.2	Consignes générales sur le chargement	48
5.8.2	Réglage de l'angle et de la longueur	38	7.2.3	Charge des batteries	49
5.8.3	Réglage de la hauteur du coussin appui-mollets	39	7.2.4	Déconnexion du fauteuil roulant électrique après la charge	50
5.8.4	Réglage de la largeur du coussin appui-mollets	39	7.2.5	Stockage et maintenance	50
5.9	Repose-jambes Vari-F	39	7.2.6	Consignes relatives à l'utilisation des batteries	51
5.9.1	Démontage du repose-jambes	39	7.2.7	Transport des batteries	52
5.9.2	Réglage de la longueur du repose-jambes	40	7.2.8	Consignes générales relatives à la manipulation des batteries	52
5.9.3	Réglage de l'inclinaison	40	7.2.9	Comment manipuler correctement des batteries endommagées	53
5.9.4	Réglage de la butée du repose-jambes	41	8	Transport	54
6	Utilisation	42	8.1	Transport — Considérations d'ordre général	54
6.1	Conduite	42	8.2	Transfert du fauteuil roulant électrique dans un véhicule	54
6.2	Avant le premier déplacement	42	8.3	Utilisation du fauteuil roulant électrique comme siège de véhicule	56
6.3	Stationnement	42	8.3.1	Arrimage du fauteuil roulant électrique dans un véhicule	57
6.4	S'installer dans le fauteuil roulant électrique et en sortir	42			
6.4.1	Démontage de l'accoudoir standard pour un transfert latéral	42			
6.4.2	Bascule du manipulateur sur le côté	43			

8.3.2	Sécurisation de l'utilisateur dans le fauteuil roulant électrique	58
8.4	Transport d'un fauteuil roulant électrique sans occupant	60
8.4.1	Ouverture du carénage arrière	60
8.4.2	Accès aux batteries	61
9	Maintenance	62
9.1	Introduction à la maintenance	62
9.2	Contrôles d'inspection	62
9.2.1	Avant chaque utilisation d'un fauteuil roulant électrique	63
9.2.2	Une fois par semaine	63
9.2.3	Une fois par mois	64
9.3	Roues et pneus	65
9.4	Courte période de stockage	65
9.5	Longue période de stockage	66
9.6	Nettoyage et désinfection	66
9.6.1	Informations générales de sécurité	66
9.6.2	Fréquence de nettoyage	67
9.6.3	Nettoyage	67
9.6.4	Instructions de désinfection	68
10	Après utilisation	69
10.1	Reconditionnement	69
10.2	Mise au rebut	69
11	Caractéristiques techniques	70
11.1	Spécifications techniques	70
12	Entretien	74
12.1	Contrôles effectués	74

1 Généralités

1.1 Introduction

Le présent manuel d'utilisation contient des informations importantes sur la manipulation du produit. Pour garantir une utilisation en toute sécurité du produit, lisez attentivement le manuel d'utilisation et respectez les instructions de sécurité.

Utilisez ce produit uniquement si vous avez lu et compris ce manuel. Consultez un professionnel de santé qui connaît votre état de santé et clarifiez toute question concernant l'utilisation correcte et le réglage nécessaire auprès du professionnel de santé.

Veillez noter que certaines sections du présent document peuvent ne pas s'appliquer à votre produit, étant donné que le document concerne tous les modèles disponibles (à la date d'impression). Sauf mention contraire, chaque section de ce document se rapporte à tous les modèles du produit.

Les modèles et les configurations disponibles dans votre pays sont répertoriés dans les documents de vente spécifiques au pays.

Invacare se réserve le droit de modifier les caractéristiques des produits sans préavis.

Avant de lire ce document, assurez-vous de disposer de la version la plus récente. Cette version est disponible au format PDF sur le site Internet d'Invacare.

Les versions précédentes du produit peuvent ne pas être décrites dans la révision actuelle de ce manuel. Si vous avez besoin d'aide, veuillez contacter Invacare.

Si la taille des caractères de la version imprimée du document vous semble trop difficile à lire, vous pouvez télécharger la version PDF sur le site Internet. Vous pourrez alors ajuster la taille des caractères à l'écran pour améliorer votre confort visuel.

Pour obtenir plus d'informations sur le produit, comme les avis de sécurité ou les rappels du produit, contactez votre distributeur Invacare. Reportez-vous aux adresses indiquées à la fin du présent document.

En cas d'incident grave avec le produit, vous devez en informer le fabricant et l'autorité compétente de votre pays.

1.2 Symboles figurant dans ce manuel

Les symboles et mots d'avertissement utilisés dans le présent manuel s'appliquent aux risques ou aux pratiques dangereuses qui pourraient provoquer des blessures ou des dommages matériels. Reportez-vous aux informations ci-dessous pour la définition des symboles d'avertissement.



DANGER !

Indique une situation dangereuse qui, si elle n'est pas évitée, sera susceptible de provoquer des blessures graves, voire mortelles.



AVERTISSEMENT !

Indique une situation dangereuse qui, si elle n'est pas évitée, est susceptible de provoquer des blessures graves, voire mortelles.



ATTENTION !

Indique une situation potentiellement dangereuse qui pourrait provoquer des blessures légères.



AVIS !

Indique une situation dangereuse qui, si elle n'est pas évitée, est susceptible de provoquer des dommages matériels.



Astuces et recommandations

Donne des conseils, recommandations et informations utiles pour une utilisation efficace et sans souci.



Outils

Identifie les outils, composants et autres éléments requis pour exécuter certaines tâches.

Autres symboles

(Ne s'applique pas à tous les manuels)



Personne responsable au Royaume-Uni

Indique si un produit n'est pas fabriqué au Royaume-Uni.



Triman

Indique les règles de recyclage et de tri (uniquement pour la France).

1.3 Conformité

La qualité est un élément fondamental du fonctionnement de notre entreprise, qui travaille conformément à la norme ISO 13485.

Ce produit porte le label CE et est conforme à la Réglementation sur les dispositifs médicaux de classe I 2017/745.

Ce produit porte le label UKCA et est conforme à la loi du Royaume-Uni « Part II UK MDR 2002 » (telle qu'amendée) Classe I.

Nous nous efforçons en permanence de réduire au minimum notre impact sur l'environnement, à l'échelle locale et mondiale.

Nous n'utilisons que des matériaux et composants conformes au règlement REACH.

Nous respectons la législation en vigueur en matière d'environnement, notamment, les directives DEEE et RoHS.

1.3.1 Normes spécifiques au produit

Ce produit a été testé et est conforme à la norme EN 12184 (fauteuils roulants électriques, scooters et leurs chargeurs) et à toutes les normes associées.

S'il est équipé d'un système d'éclairage adapté, le produit peut être utilisé sur les voies publiques.

Pour des informations complémentaires sur les normes et réglementations locales, contactez votre distributeur Invacare local. Reportez-vous aux adresses indiquées à la fin du présent document.

1.4 Fonctionnalité

N'utilisez un fauteuil roulant électrique que s'il est en parfait état de marche. Si ce n'est pas le cas, vous risquez de vous mettre en danger, ainsi que d'autres personnes.

La liste ci-dessous ne prétend pas être exhaustive. Elle a simplement pour but d'indiquer certaines situations qui pourraient affecter la fonctionnalité de votre fauteuil roulant électrique.

Certaines situations exigent que vous arrêtiez immédiatement d'utiliser votre fauteuil roulant électrique. D'autres situations vous permettent d'utiliser votre fauteuil roulant électrique pour vous rendre chez votre fournisseur.

Il convient d'arrêter d'utiliser votre fauteuil roulant électrique si sa fonctionnalité est réduite pour les raisons suivantes :

- Comportement de conduite inattendu
- défaillance des freins

Il convient de contacter immédiatement un fournisseur Invacare agréé si la fonctionnalité de votre fauteuil roulant électrique est réduite pour les raisons suivantes :

- système d'éclairage (le cas échéant) en panne ou défectueux
- réflecteurs tombés
- bande de roulement usée ou pression des pneus insuffisante
- accoudoirs endommagés (par ex. rembourrage d'accoudoir déchiré)
- repose-jambes endommagés (par ex. sangles talonnières manquantes ou déchirées)
- ceinture de maintien endommagée
- joystick endommagé (le joystick ne peut pas être mis en position neutre)
- câbles endommagés, coudés, pincés ou détachés de la fixation
- le fauteuil roulant électrique dérive lors du freinage
- le fauteuil roulant électrique tire vers un côté lorsqu'il se déplace
- apparition de bruits inhabituels

Ou bien si vous avez l'impression que quelque chose ne va pas avec votre fauteuil roulant électrique.

1.5 Informations de garantie

Nous fournissons une garantie fabricant pour le produit, conformément à nos conditions générales de vente en vigueur dans les différents pays.

Les réclamations au titre de la garantie ne peuvent être adressées qu'au fournisseur auprès duquel le produit a été obtenu.

1.6 Durée de vie

La durée de vie de ce produit est estimée à cinq ans lorsqu'il est utilisé dans le strict respect des conditions d'utilisation stipulées dans le présent document ainsi que des instructions d'entretien et de maintenance. La durée de vie estimée peut être supérieure si le produit est utilisé et entretenu avec soin et à condition que les progrès techniques et scientifiques n'entraînent pas des restrictions techniques. La durée de vie peut aussi être considérablement écourtée par une utilisation excessive ou inadaptée. Nous avons estimé la durée de vie de ce produit, mais cela ne constitue pas une garantie supplémentaire.

1.7 Limitation de responsabilité

Invacare décline toute responsabilité en cas de dommage lié à :

- un non respect du manuel d'utilisation,
- une utilisation incorrecte,
- l'usure normale,
- un assemblage ou montage incorrect par l'acheteur ou des tiers,
- des modifications techniques,
- des modifications non autorisées et/ou l'utilisation de pièces détachées inadaptées.

2 Sécurité

2.1 Consignes générales de sécurité



AVERTISSEMENT !

Risque de dommage matériel ou de blessure grave

Une utilisation inadéquate de ce produit est susceptible d'entraîner des blessures ou des dommages matériels.

- Si vous ne comprenez pas les avertissements, mises en garde ou instructions, contactez un professionnel de santé ou un fournisseur avant d'essayer d'utiliser cet équipement.
- N'utilisez pas ce produit ni tout autre équipement disponible en option sans avoir lu et compris entièrement les présentes instructions et toute autre documentation d'instructions supplémentaire, telle qu'un manuel d'utilisation, un manuel de maintenance ou une fiche d'instructions fournis avec ce produit ou l'équipement en option.



DANGER !

Risque de dommage matériel ou de blessure grave, voire mortelle

La chute de cigarettes allumées sur un système d'assise rembourré peut déclencher un incendie susceptible de provoquer des dommages matériels ou des blessures graves, voire mortelles. Les occupants d'un fauteuil roulant électrique sont plus particulièrement exposés à un risque de blessure grave voire mortelle lié à ces incendies et aux



fumées résultantes car ils ne sont pas toujours capables de s'éloigner du fauteuil roulant.

- Ne fumez PAS lors de l'utilisation de ce fauteuil roulant électrique.



AVERTISSEMENT !

Risque de dommage matériel ou de blessure grave

Le rangement ou l'utilisation du fauteuil roulant électrique à proximité d'une flamme nue ou de produits combustibles peut entraîner des dommages matériels ou des blessures graves.

- Évitez de ranger ou d'utiliser le fauteuil roulant électrique à proximité d'une flamme nue ou de produits combustibles.



AVERTISSEMENT !

Risque de dommage ou de blessure en cas de mise en déplacement involontaire du fauteuil roulant électrique

- Coupez l'alimentation du fauteuil roulant électrique avant de vous y installer, d'en sortir ou de manipuler des objets lourds.
- Lors du débrayage de l'unité motrice, le frein intégré est désactivé. C'est pour cette raison que la conduite du fauteuil roulant électrique par une tierce-personne est uniquement recommandée sur les surfaces planes, jamais sur les pentes. Ne laissez jamais le fauteuil roulant électrique sur une pente avec les moteurs



débrayés. Après avoir poussé le fauteuil roulant électrique, rembrayez immédiatement les moteurs (reportez-vous à la section 6.8 *Pousser le fauteuil roulant électrique en mode roue libre, à la page 47*).



AVERTISSEMENT !
Risque de dommage matériel ou de blessure grave, voire mortelle

Une surveillance ou un entretien inappropriés sont susceptibles d'entraîner des dommages matériels ou des blessures graves, voire mortelles, consécutives à un étouffement ou à l'ingestion de pièces ou de matériaux.

- Une surveillance étroite des enfants, des animaux domestiques ou des personnes dont les capacités physiques/mentales sont réduites est impérative.



AVERTISSEMENT !
Risque de dommage matériel ou de blessure grave, voire mortelle

Risque de coincement et d'étranglement lorsque des objets personnels en vrac (p. ex. bijoux, foulards) sont happés par des pièces mobiles ou saillantes.

- Assurez-vous que tous les objets libres ne touchent pas les pièces mobiles du fauteuil roulant électrique, p. ex. roues ou composants du siège électrique.
- Gardez vos mains, vêtements et tout autre objet éloignés des roues ou des composants du siège électrique lorsqu'ils sont en fonctionnement.



- Mettez immédiatement hors tension le fauteuil roulant électrique pour arrêter tout mouvement.



AVERTISSEMENT !
Risque de dommage matériel ou de blessure grave, voire mortelle

L'acheminement inadéquat des câbles présente un risque de basculement, d'enchevêtrement ou de strangulation susceptible de provoquer des dommages matériels ou des blessures graves, voire mortelles.

- Vérifiez que tous les câbles sont correctement installés et fixés.
- Vérifiez qu'il n'y a pas de boucle d'excédent de câble dépassant du fauteuil roulant.



AVERTISSEMENT !
Risque de blessure en cas de conduite du fauteuil roulant électrique sous l'influence de médicaments ou d'alcool

- Ne conduisez jamais le fauteuil roulant électrique si vous êtes sous l'influence de médicaments ou d'alcool. En cas de besoin, demandez l'aide d'une tierce-personne disposant de capacités physiques et mentales appropriées.



AVERTISSEMENT !
Risque de blessure en cas de coupure du contact pendant le déplacement du fauteuil roulant



électrique, par exemple suite à l'actionnement du bouton marche/arrêt ou au débranchement d'un câble, entraînant un arrêt brutal et violent du fauteuil

- Si vous devez freiner en cas d'urgence, relâchez tout simplement le levier de commande pour arrêter le véhicule (reportez-vous au manuel d'utilisation du manipulateur pour plus d'informations).



roulant électrique, utilisateur inclus, ne dépasse pas le poids total maximum autorisé pour le monte-charge à plateforme ou le treuil, le cas échéant.



**AVERTISSEMENT !
Risque de blessure si une personne se trouve encore dans le fauteuil roulant électrique lors du transfert de celui-ci dans un autre véhicule en vue de son transport**

- Il est toujours préférable que l'occupant ne se trouve pas dans le fauteuil roulant électrique lors du transfert de celui-ci dans un autre véhicule.
- Si le fauteuil roulant électrique doit être chargé sur une rampe avec son conducteur, assurez-vous que la rampe n'excède pas la pente nominale (reportez-vous à la section 11.1 *Spécifications techniques*, à la page 70).
- Si le fauteuil roulant électrique doit être chargé à l'aide d'une rampe qui excède la pente nominale (reportez-vous à la section 11.1 *Spécifications techniques*, à la page 70), un treuil doit impérativement être utilisé. Une tierce-personne peut surveiller le processus de chargement et apporter son aide pour plus de sécurité.
- Il est aussi possible d'utiliser un monte-charge à plateforme. Assurez-vous que le poids total du fauteuil



**AVERTISSEMENT !
Risque de chute du fauteuil roulant électrique**

- Ne vous avancez pas sur le siège, ne vous penchez pas en avant entre vos genoux, ne vous étirez pas vers l'arrière au-delà du haut du dossier, par exemple, pour attraper un objet.
- Si une ceinture de maintien est installée, elle doit être correctement mise en place et ajustée chaque fois que vous utilisez le fauteuil roulant électrique.
- Pour vous asseoir dans un autre siège, positionnez le fauteuil roulant électrique le plus près possible de ce siège.



**ATTENTION !
Risque de blessure en cas de dépassement de la charge maximale autorisée**

- Ne dépassez pas la charge maximale autorisée (reportez-vous à la section 11.1 *Spécifications techniques*, à la page 70).
- Le fauteuil roulant électrique est conçu uniquement pour recevoir un seul occupant avec un poids maximal ne dépassant pas la charge maximale autorisée pour ce véhicule. N'utilisez jamais le fauteuil roulant électrique pour transporter plusieurs personnes.



ATTENTION !
Risque de blessure en cas de manipulation inadéquate ou de chute de pièces lourdes

- Lors des opérations d'entretien ou de maintenance ou lorsque vous soulevez certaines pièces du fauteuil roulant électrique, tenez compte du poids de chaque composant, et notamment des batteries. Veillez à toujours adopter une posture adéquate et n'hésitez pas à demander de l'aide.



ATTENTION !
Risque de blessure provoquée par des pièces mobiles

- Veillez à ce que les pièces mobiles du fauteuil roulant électrique, comme les roues ou l'un des dispositifs de levage (le cas échéant), n'occasionnent pas de blessures, en particulier en présence d'enfants.



ATTENTION !
Risque de blessure provoquée par des surfaces brûlantes

- N'exposez pas le fauteuil roulant électrique à la lumière directe du soleil pendant des périodes prolongées. Les pièces métalliques et les surfaces telles que le siège et les accoudoirs risquent de devenir brûlantes.



ATTENTION !
Risque d'incendie ou de panne en cas de raccordement d'appareils électriques



- Ne raccordez à votre fauteuil roulant électrique aucun appareil électrique qui n'ait été expressément autorisé par Invacare. Confiez toutes les installations électriques à votre fournisseur Invacare agréé.

2.2 Informations de sécurité relatives au système électrique



AVERTISSEMENT !
Risque de dommage matériel ou de blessure grave, voire mortelle

Une utilisation inappropriée du fauteuil roulant électrique peut entraîner des émissions de fumée, des étincelles ou un dégagement de chaleur. Un incendie est susceptible de provoquer des dommages matériels ou des blessures graves, voire mortelles.

- Le fauteuil roulant électrique NE doit PAS être utilisé à d'autres fins que celles prévues.
- Si le fauteuil roulant électrique commence à émettre de la fumée, des étincelles ou de la chaleur, cessez de l'utiliser et faites-le IMMÉDIATEMENT contrôler.



AVERTISSEMENT !
Risque de blessure grave, voire mortelle

Une décharge électrique est susceptible d'entraîner une blessure grave, voire mortelle

- Pour éviter toute décharge électrique, vérifiez que les câbles des fiches et des cordons ne sont pas coupés ni



effilochés. Remplacez immédiatement les cordons coupés ou les câbles effilochés.



AVERTISSEMENT !

Risque de blessure grave, voire mortelle

Le non-respect de ces avertissements peut provoquer une décharge électrique entraînant des blessures graves ou mortelles ou la détérioration du système électrique.

- Le câble ROUGE POSITIF (+) de la batterie DOIT être connecté aux bornes/pôles POSITIFS (+) de la batterie.
- Le câble NOIR NÉGATIF (-) de la batterie DOIT être connecté aux bornes/pôles NÉGATIFS (-) de la batterie.
- Veillez à ce qu'aucun outil et/ou câble de batterie ne soit JAMAIS en contact simultanément avec LES DEUX pôles de la batterie. Cela risquerait de provoquer une décharge électrique et des dommages matériels ou des blessures graves, voire mortelles.
- Installez des bouchons protecteurs sur les bornes positive et négative de la batterie.
- Remplacez immédiatement le(s) câble(s) dont le revêtement isolant est endommagé.
- NE retirez PAS le fusible ni le matériel de fixation du câble POSITIF (+) rouge de la batterie et de la vis de montage.



AVERTISSEMENT !

Risque de dommage matériel ou de blessure grave, voire mortelle



La corrosion des composants électriques à cause d'une exposition à de l'eau ou à des liquides peut entraîner des dommages matériels ou des blessures graves, voire mortelles.

- Réduisez l'exposition des composants électriques à l'eau et/ou aux liquides.
- Les composants électriques endommagés par la corrosion DOIVENT être immédiatement remplacés.
- Les fauteuils roulants électriques fréquemment exposés à de l'eau/des liquides peuvent exiger un remplacement plus fréquent des composants électriques.



AVERTISSEMENT !

Risque d'incendie

Les lampes allumées produisent de la chaleur. Si vous couvrez les lampes avec un tissu (un vêtement, par exemple), celui-ci risque de s'enflammer.

- Ne couvrez JAMAIS le système d'éclairage avec un tissu.



AVERTISSEMENT !

Risque de dommage matériel ou de blessure grave, voire mortelle en cas de transport de systèmes à oxygène

Les textiles et autres matériaux a priori difficilement inflammables s'enflamment facilement et brûlent rapidement au contact d'air enrichi en oxygène.

- Vérifiez les canules d'oxygène chaque jour afin de vous assurer qu'il n'y a pas de fuites entre le cylindre et le site



de distribution et maintenez-les à l'écart des étincelles électriques et de toute source d'ignition.



AVERTISSEMENT !

Risque de blessure ou de dommage liés à des courts-circuits

Les broches des connecteurs présentes sur les câbles connectés au module d'alimentation peuvent rester sous tension même lorsque le système est arrêté.

- Les câbles munis de broches actives doivent être connectés, retenus ou couverts (au moyen de matériaux non-conducteurs) de façon à ne pas être exposés au contact humain ni à des matériaux susceptibles de provoquer des courts-circuits.
- Lorsque des câbles munis de broches actives doivent être déconnectés (pour débrancher le câble bus du manipulateur à des fins de sécurité, par exemple), veillez à retenir ou à couvrir les broches (au moyen de matériaux non-conducteurs).



AVIS !

Une défaillance du système électrique peut provoquer un comportement inhabituel : lumière continue, absence de lumière ou bruits provenant des freins magnétiques.

- En cas de défaillance, éteignez le manipulateur, puis rallumez-le.
- Si le problème persiste, débranchez ou retirez la source d'alimentation. Selon le modèle de fauteuil roulant



électrique, vous pouvez retirer les blocs batteries ou débrancher les batteries du module d'alimentation. En cas de doute sur le câble à débrancher, contactez votre fournisseur.

- N'hésitez pas à contacter votre fournisseur pour toute question.

2.3 Informations de sécurité relatives aux interférences électromagnétiques

Ce fauteuil roulant électrique a passé avec succès tous les tests de compatibilité électromagnétique conformes aux normes internationales. Toutefois, les champs électromagnétiques tels que ceux générés par des radios, des télévisions, et des téléphones mobiles, peuvent perturber le fonctionnement des fauteuils roulants électriques.

En outre, le module d'alimentation utilisé sur nos fauteuils roulants électriques peut générer des interférences électromagnétiques d'intensité faible, demeurant toutefois en-deçà du seuil de tolérance autorisé par la loi. De ce fait, nous vous demandons de bien vouloir respecter les précautions suivantes :



AVERTISSEMENT !

Risque de dysfonctionnement dû aux interférences électromagnétiques

- N'allumez pas et n'utilisez pas des émetteurs ni appareils de communication portables (émetteurs radio ou téléphones cellulaires par exemple) lorsque le fauteuil roulant électrique est sous tension.
- Évitez de vous approcher d'émetteurs puissants, comme



les radios ou les télévisions.

- Si le fauteuil roulant électrique est mis en mouvement involontairement ou si les freins sont desserrés, éteignez-le immédiatement.
- L'ajout d'accessoires/options ou d'autres composants électriques, ou la modification du fauteuil roulant électrique d'une quelconque façon peut l'exposer à des interférences électromagnétiques. Sachez qu'il n'existe aucun moyen sûr de déterminer l'effet que ces modifications auront sur l'immunité globale du système électronique.
- Signalez au fabricant tous les mouvements involontaires du fauteuil roulant électrique ou le desserrage des freins électriques.

2.4 Informations de sécurité relatives à la conduite et au mode roue libre



DANGER !

Risque de dommage matériel ou de blessure grave, voire mortelle

Tout dysfonctionnement du joystick est susceptible de se traduire par des mouvements inattendus/erratiques entraînant des dommages matériels ou des blessures graves, voire mortelles

- En présence d'un mouvement inattendu ou erratique, cessez immédiatement d'utiliser le fauteuil roulant et contactez un technicien qualifié.



AVERTISSEMENT !

Risque de dommage matériel ou de blessure grave

Un positionnement incorrect lorsque vous vous penchez sur le côté ou en avant risque d'entraîner le basculement du fauteuil roulant et provoquer des blessures graves ou des dommages matériels

- Pour garantir la stabilité et le bon fonctionnement de votre fauteuil roulant électrique, vous devez en permanence conserver un équilibre correct. Votre fauteuil roulant électrique a été conçu pour rester droit et stable au cours des activités quotidiennes normales, tant que vous n'allez PAS au-delà du centre de gravité.
- Lorsque vous vous penchez vers l'avant du fauteuil roulant électrique, NE dépassez PAS la longueur des accoudoirs.
- N'essayez PAS d'attraper des objets si vous devez vous avancer sur le siège ou les ramasser au sol en vous penchant pour les faire passer entre vos genoux.



AVERTISSEMENT !

Risque de panne en cas de conditions météorologiques défavorables, p. ex. froid extrême, dans une zone isolée

- Si votre mobilité est extrêmement réduite, nous vous conseillons de NE PAS vous déplacer sans être accompagné par une tierce-personne lorsque les conditions météorologiques sont défavorables.



AVERTISSEMENT !

Risque de blessure en cas de basculement du fauteuil roulant électrique

- En montée et en descente, la pente maximale de sécurité doit toujours être respectée (reportez-vous à la section 11.1 *Spécifications techniques*, à la page 70).
- Redressez toujours le dossier de votre siège ou le dispositif d'inclinaison du siège à la verticale avant de monter une pente. Nous vous conseillons de positionner le dossier du siège et le dispositif d'inclinaison du siège (si installé) légèrement vers l'arrière avant de descendre une pente.
- Ne dépassez jamais les 2/3 de la vitesse maximale autorisée lorsque vous descendez une pente.
- Évitez de freiner ou d'accélérer brutalement sur les trajets en pente.
- Dans la mesure du possible, évitez de conduire sur des surfaces mouillées, glissantes, verglacées ou huileuses (comme la neige, le gravier, le verglas, etc.) lorsqu'il existe un risque de perte de contrôle du véhicule, en particulier sur une pente. Cette recommandation s'applique aussi à certaines surfaces peintes ou en bois traité. Si vous ne pouvez éviter de vous déplacer sur de telles surfaces, conduisez lentement et avec la plus grande prudence.
- N'essayez jamais de surmonter un obstacle lors d'un déplacement en montée ou descente.
- N'essayez jamais de monter ou de descendre une série de marches avec votre fauteuil roulant électrique.



- Lorsque vous franchissez des obstacles, respectez toujours la hauteur maximale d'obstacle et aux informations relatives au franchissement d'obstacles (reportez-vous à la section 6.5 *Franchissement d'obstacles*, à la page 45).
- Évitez de déplacer votre centre de gravité ou d'effectuer des mouvements brusques du joystick ou des modifications de direction soudaines pendant que le fauteuil roulant électrique est en mouvement.
- N'utilisez jamais le fauteuil roulant électrique pour transporter plusieurs personnes.
- Ne dépassez pas la charge totale maximale autorisée ou la charge maximale par essieu (reportez-vous à la section 11.1 *Spécifications techniques*, à la page 70).
- Tenez compte du fait que le fauteuil roulant électrique freine ou accélère lorsque vous modifiez la vitesse de déplacement pendant que le fauteuil est en mouvement.



AVERTISSEMENT !

Risque de blessure si votre pied glisse du repose-pieds et se bloque sous le fauteuil roulant électrique alors qu'il est en mouvement

- Avant d'emprunter le fauteuil roulant électrique, assurez-vous que vos pieds reposent correctement sur les palettes repose-pieds et que les deux repose-jambes sont bien verrouillés.

**AVERTISSEMENT !**

Risque de blessure si vous heurtez un obstacle en franchissant des passages étroits tels que portes et entrées

- Franchissez les passages étroits à la vitesse de déplacement la plus basse et avec la plus grande prudence.

**AVERTISSEMENT !**

Risque de blessure

Si votre fauteuil roulant électrique est équipé de repose-jambes éleveurs, il existe un risque de blessure corporelle ou de détérioration du véhicule si les repose-jambes sont relevés lors de l'utilisation du fauteuil roulant électrique.

- Pour éviter tout déplacement involontaire du centre de gravité du fauteuil roulant électrique vers l'avant (plus particulièrement en descente) et pour éviter d'endommager le véhicule, les repose-jambes éleveurs doivent toujours être abaissés lors des déplacements quotidiens.

**AVERTISSEMENT !**

Risque de basculement en cas de retrait, de détérioration ou de modification de la position d'usine par défaut des dispositifs anti-basculé

- Les dispositifs anti-basculé doivent uniquement être retirés pour démonter le fauteuil roulant électrique en vue de son transport dans un véhicule ou de son stockage.



- Les dispositifs anti-basculé doivent toujours être installés lors de l'utilisation du fauteuil roulant électrique.

**AVERTISSEMENT !**

Risque de basculement

Les dispositifs anti-basculé (stabilisateurs) ne sont efficaces que sur un sol ferme. Sur un sol mou comme du gazon, de la neige ou de la boue, ils s'enfoncent lorsque le fauteuil roulant électrique s'y appuie. Ils perdent leur efficacité et le véhicule risque de basculer.

- Ne vous déplacez qu'avec extrême prudence sur un sol mou, en particulier pour monter ou descendre des côtes. Veillez alors davantage à la stabilité du fauteuil roulant électrique.

2.5 Informations de sécurité relatives à l'entretien et à la maintenance

**AVERTISSEMENT !**

Risque de dommage matériel ou de blessure grave, voire mortelle

Une réparation et/ou une maintenance incorrectes de ce fauteuil roulant électrique par des utilisateurs/soignants ou par des techniciens non qualifiés est susceptible d'entraîner des dommages matériels ou des blessures graves, voire mortelles.

- NE procédez à AUCUNE tâche de maintenance autre que celles décrites dans le présent manuel d'utilisation. Ces



réparations et/ou entretiens DOIVENT impérativement être confiés à un technicien qualifié. Contactez un fournisseur ou un technicien Invacare.



ATTENTION !

Risque d'accident et de perte de garantie en cas de défaut de maintenance

- Pour des raisons de sécurité et afin d'éviter les accidents liés à une usure inaperçue, il est nécessaire que ce fauteuil roulant électrique fasse l'objet d'un contrôle une fois par an dans des conditions d'utilisation normales (voir le plan de contrôle indiqué dans les instructions d'entretien).
- Dans des conditions d'utilisation difficiles, comme des déplacements quotidiens sur des pentes raides, ou en cas d'utilisation dans le cadre de soins médicaux où les utilisateurs du fauteuil roulant électrique changent fréquemment, il peut s'avérer opportun d'effectuer des contrôles intermédiaires sur les freins, les accessoires/options et les organes de roulement.
- Si le fauteuil roulant électrique doit être utilisé sur les voies publiques, il appartient à son conducteur de s'assurer que celui-ci remplit toutes les conditions de fonctionnement et de sécurité requises. Tout défaut ou toute négligence dans l'entretien et la maintenance du fauteuil roulant électrique se traduira par une réduction de la responsabilité du fabricant.

2.6 Informations de sécurité relatives aux modifications apportées au fauteuil roulant électrique



Marquage CE du fauteuil roulant électrique :

- L'évaluation de la conformité et le marquage CE ont été réalisés conformément aux réglementations en vigueur et ne s'appliquent qu'au produit complet.
- Le marquage CE est invalidé si des composants ou accessoires/options sont remplacés ou ajoutés sans avoir été approuvés pour ce produit par Invacare.
- Dans ce cas, l'entreprise qui ajoute ou remplace les composants ou accessoires/options est responsable de l'évaluation de la conformité/du marquage CE et doit enregistrer le fauteuil roulant électrique en tant que conception spéciale dans la documentation correspondante.



AVERTISSEMENT !

Risque de dommage matériel ou de blessure grave

L'utilisation ou le remplacement (maintenance) de pièces inadéquates est susceptible d'entraîner des blessures ou des dégâts matériels.

- Les pièces de rechange DOIVENT correspondre aux pièces d'origine Invacare.
- Veuillez à toujours indiquer le numéro de série du fauteuil roulant lorsque vous commandez des pièces de rechange.



ATTENTION !
L'utilisation de composants ou d'accessoires/options non approuvés est susceptible d'entraîner des blessures ou d'endommager le fauteuil roulant électrique

L'utilisation de systèmes d'assise, d'ajouts et d'accessoires/options non approuvés par Invacare peut altérer la stabilité au basculement du fauteuil roulant électrique et augmenter les risques de basculement.

- Utilisez uniquement des systèmes d'assise, des accessoires/options approuvés par Invacare pour ce fauteuil roulant électrique.

Les systèmes d'assise non approuvés par Invacare pour ce fauteuil roulant électrique ne sont pas conformes, dans certains cas, aux normes actuelles et sont susceptibles d'augmenter les risques d'inflammabilité et d'irritation de la peau.

- Utilisez uniquement des systèmes d'assise approuvés par Invacare pour ce fauteuil roulant électrique.



- Utilisez uniquement des composants électriques et électroniques approuvés par Invacare pour ce fauteuil roulant électrique.

Les batteries non approuvées par Invacare pour ce fauteuil roulant électrique sont susceptibles de provoquer des brûlures chimiques.

- Utilisez uniquement des batteries approuvées par Invacare pour ce fauteuil roulant électrique.



ATTENTION !
L'utilisation de dossiers non approuvés est susceptible d'entraîner des blessures ou d'endommager le fauteuil roulant électrique.

Un dossier monté à nouveau sans l'approbation d'Invacare pour ce fauteuil roulant électrique risque de surcharger la canne de dossier et ainsi d'augmenter le risque de blessures ou d'endommagement du fauteuil roulant électrique.

- Veuillez contacter votre fournisseur spécialisé Invacare pour procéder à l'analyse des risques, aux calculs, aux contrôles de stabilité, etc. afin de s'assurer que le dossier peut être utilisé en toute sécurité.



ATTENTION !
L'utilisation de composants ou d'accessoires/options non approuvés est susceptible d'entraîner des blessures ou d'endommager le fauteuil roulant électrique

Les composants électriques et électroniques non approuvés par Invacare pour ce fauteuil roulant électrique sont susceptibles de provoquer des incendies et des dommages électromagnétiques.



Informations importantes relatives aux outils de maintenance

Certaines des tâches de maintenance décrites dans le présent manuel et pouvant être effectuées par l'utilisateur sans aucun problème requièrent l'utilisation d'outils adaptés. Si vous ne disposez pas de ces outils, nous vous conseillons de ne pas effectuer ces tâches de maintenance. Le cas échéant, nous vous recommandons de contacter immédiatement une société de réparation spécialisée et agréée.

3 Présentation du produit

3.1 Utilisation prévue

3.1.1 Description du produit

Le Storm⁴ Max est un fauteuil roulant électrique à traction arrière destiné aux utilisateurs de grande morphologie.

Le fauteuil roulant électrique est équipé de plusieurs entrées utilisateur différentes. Pour plus d'informations sur votre entrée utilisateur particulière, reportez-vous au manuel d'utilisation correspondant (ci-joint).

3.1.2 Utilisateur prévu

Ce fauteuil roulant électrique a été conçu pour les adultes et les adolescents dont la capacité à marcher est altérée, mais qui, de par leur faculté visuelle et leur condition physique et mentale, sont capables de conduire un fauteuil roulant électrique.

3.1.3 Indications

L'utilisation de ce fauteuil roulant électrique est recommandée dans les cas suivants :

- Incapacité totale ou très limitée à se déplacer à domicile.
- Nécessité de quitter le domicile afin de s'oxygéner lors d'une promenade ou de se rendre dans des lieux proches afin de vaquer à des occupations quotidiennes.

La prescription de fauteuils roulants électriques en intérieur et en extérieur est conseillée si l'utilisation d'un fauteuil roulant manuel n'est plus possible en raison de l'incapacité et si la conduite d'un véhicule électrique reste possible.

Contre-indications

Ce produit ne présente aucune contre-indication connue.

3.2 Classification

Ce véhicule a été répertorié selon la norme EN 12184 comme **produit de mobilité de classe B** (pour l'utilisation à l'intérieur et à l'extérieur). Il est de ce fait suffisamment compact et facilement manœuvrable pour une utilisation à l'intérieur, mais il permet également de franchir de nombreux obstacles en extérieur.

3.3 Pièces principales du fauteuil roulant









- (A) Appui-tête
- (B) Dossier
- (C) Accoudoir
- (D) Roues motrices

- (E) Moteur d'entraînement
- (F) Roulettes
- (G) Repose-jambes
- (H) Manipulateur





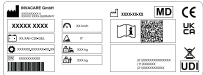











3.4 Étiquettes figurant sur le produit













	 ISO 7176-19	<p>Identification des points de fixation à l'avant et à l'arrière :</p> <p>Si le symbole apparaît sur un autocollant jaune clair, le point d'ancrage est adapté à la fixation du fauteuil roulant électrique dans un véhicule pour être utilisé comme siège de véhicule.</p>
<p>Ⓐ</p>	 ISO 7176-19	<p>Avertissement signalant que le fauteuil roulant électrique ne doit pas être utilisé comme siège de véhicule</p> <p>Ce fauteuil roulant électrique ne répond pas aux exigences de la norme ISO 7176-19.</p> <p> La couleur en arrière plan du symbole est le bleu sur les autocollants de l'appareil. La couleur du cercle avec la barre diagonale est le rouge sur les autocollants de l'appareil.</p>

B		<p>Identification de la position du levier d'embrayage pour la conduite et la poussée (seul le côté droit est visible sur l'illustration). Voir ci-dessous pour plus de précisions.</p>
C		<p>Autocollant d'étiquette d'identification au milieu du châssis, sous le carénage arrière. Voir ci-dessous pour plus de précisions.</p>
D		<p>Indication des points de pincement susceptibles de se produire sur le fauteuil roulant électrique.</p>  La couleur en arrière plan du symbole est le jaune sur les autocollants d'identification.

Signification des symboles figurant sur les étiquettes

	Fabricant		Identification unique des dispositifs
	Date de fabrication		Type de batterie
	Dispositif médical		Réglage usine
	Conformité européenne		Numéro de série
	Conformité R.-U. évaluée		Vitesse maximale
	Le code QR contient le lien vers le manuel d'utilisation		Pente nominale
	Consultez le manuel d'utilisation		Poids à vide
	Conformité DEEE		Poids maximal de l'utilisateur

	Ne vous penchez pas lorsque le dispositif de levage est levé !		Ne montez pas ou ne descendez pas de pentes lorsque le dispositif de levage est levé !
	Veillez à ce qu'aucun membre ne se bloque sous un siège surélevé !		Ne conduisez jamais avec deux personnes !
	Ne conduisez jamais sur des surfaces irrégulières lorsque le dispositif de levage est levé !		
	Ce symbole indique la position de « Conduite » du levier d'embrayage. Dans cette position, le moteur est embrayé et les freins moteurs sont opérationnels. Vous pouvez alors conduire le fauteuil roulant électrique. <ul style="list-style-type: none"> • Notez que les deux moteurs doivent toujours être embrayés pour conduire. 		
	Ce symbole indique la position de « Poussée » du levier d'embrayage. Dans cette position, le moteur est débrayé et les freins moteurs ne sont pas opérationnels. Le fauteuil roulant électrique peut être poussé par un assistant et les roues tournent librement. <ul style="list-style-type: none"> • Notez que la télécommande doit être éteinte. • Reportez-vous également à la section 6.8 <i>Pousser le fauteuil roulant électrique en mode roue libre</i>, à la page 47. 		
	Ce symbole indique la position d'arrêt de l'interrupteur du disjoncteur. Dans cette position, la source de la batterie est isolée et le fauteuil roulant électrique ne peut pas être actionné ou chargé.		
	Ce symbole indique la position de marche de l'interrupteur du disjoncteur. Dans cette position, la source de la batterie est connectée et le fauteuil roulant électrique peut être actionné ou chargé.		
	Ce symbole indique le disjoncteur.		
	Consultez le manuel d'utilisation. Ce symbole apparaît sur différentes étiquettes et à différents emplacements.		

4 Accessoires/Option

4.1 Ceintures de maintien

Une ceinture de maintien est un dispositif qui peut être soit fixé au fauteuil roulant électrique au départ de l'usine ou réinstallé par votre fournisseur spécialisé. Si votre fauteuil roulant électrique est équipé d'une ceinture de maintien, votre fournisseur spécialisé devra vous informer de sa fixation et de son utilisation.

La ceinture de maintien aide l'utilisateur du fauteuil roulant électrique à conserver une bonne position assise. L'utilisation correcte de la ceinture aide l'utilisateur à s'asseoir de façon sûre, confortable et avec une bonne position dans le fauteuil roulant électrique, en particulier les utilisateurs qui n'ont pas un bon sens de l'équilibre lorsqu'ils s'assoient.

 Nous vous recommandons d'utiliser la ceinture de maintien chaque fois que le fauteuil roulant électrique est utilisé.

4.1.1 Types de ceintures de maintien

Votre fauteuil roulant électrique peut être équipé des types de ceinture de maintien ci-après au départ de l'usine. Si votre fauteuil roulant électrique a été équipé d'une ceinture différente de celles indiquées, assurez-vous d'avoir reçu la documentation du fabricant concernant la pose et l'utilisation correctes de la ceinture.

Ceinture avec boucle métal, réglable des deux côtés



La ceinture peut être réglée des deux côtés. La boucle peut par conséquent être placée au centre.

Ceinture avec boucle en plastique, réglable des deux côtés



La ceinture peut être réglée des deux côtés. La boucle peut par conséquent être placée au centre.

Harnais avec boucle en métal, réglable des deux côtés

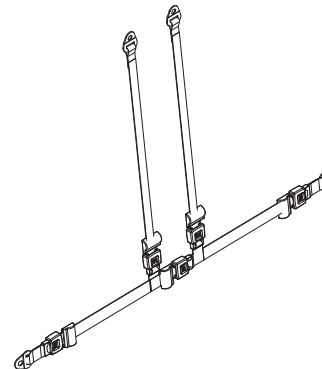

Le harnais peut être réglé des deux côtés. Ceci garantit que la boucle est toujours positionnée au centre.

4.1.2 Réglage correct de la ceinture de maintien



La ceinture doit être assez serrée pour vous garantir une position assise confortable et correcte.

1. Assurez-vous d'être assis correctement, bien au fond du siège et que votre bassin est aussi droit et symétrique que possible, c'est-à-dire pas en avant d'un côté ou incliné vers l'arrière ou sur un bord du siège.
2. Placez la ceinture de maintien de manière à pouvoir sentir les os iliaques au-dessus de la ceinture.
3. Réglez la longueur de la ceinture en utilisant une des aides au réglage décrites ci-dessus. Lors du réglage de la ceinture, vous devez pouvoir passer une main à plat entre la ceinture et votre corps.
4. La boucle doit être placée autant que possible au centre. Pour ce faire, réglez des deux côtés autant que vous le pouvez.
5. Contrôlez votre ceinture une fois par semaine pour vous assurer qu'elle est en bon état de marche, qu'elle n'est pas endommagée ni usée et qu'elle est correctement fixée au fauteuil roulant électrique. Si la ceinture n'est fixée qu'au moyen d'un raccord vissé, vérifiez que le raccord ne s'est pas desserré ou détaché. Pour toute information concernant la tâche de maintenance sur les ceintures, reportez-vous au manuel de maintenance disponible auprès d'Invacare.

4.2 Utilisation du porte-canne

Si votre fauteuil roulant électrique est équipé d'un porte-canne, celui-ci peut être utilisé pour le transport fiable d'une canne, de béquilles axillaires ou de béquilles d'avant-bras. Le porte-canne se compose d'un bac inférieur en matière plastique et d'une fixation supérieure à fermeture autoagrippante.



ATTENTION !

Risque de blessure

Transporter une canne ou des béquilles sans les sécuriser (par exemple posée(s) sur les genoux de l'utilisateur) peut entraîner des blessures chez l'utilisateur ou d'autres personnes.

- Pendant le transport, les cannes ou béquilles doivent toujours être sécurisées à l'aide d'un porte-canne.

1. Ouvrez la fixation supérieure à fermeture autoagrippante.
2. Placez l'extrémité inférieure de la canne ou des béquilles dans le bac inférieur.
3. La canne ou les béquilles peuvent être fixées au niveau de leur partie supérieure à l'aide de la fixation à fermeture autoagrippante.

5 Mise en place

5.1 Informations générales sur la mise en place



AVERTISSEMENT !

Risque de dommage matériel ou de blessure grave, voire mortelle

L'utilisation prolongée d'un fauteuil roulant électrique dont les réglages ne sont pas conformes aux spécifications risque d'entraîner une instabilité du fauteuil roulant électrique et de provoquer des dommages matériels ou des blessures graves, voire mortelles.

- Les réglages de performance doivent être effectués uniquement par des professionnels de la santé ou des personnes qui connaissent parfaitement ce processus et les capacités de l'utilisateur.
- Après l'installation/le réglage du fauteuil roulant électrique, assurez-vous qu'il fonctionne conformément aux paramètres définis lors de la procédure d'installation. Si le fauteuil roulant électrique ne fonctionne pas conformément aux paramètres, éteignez-le IMMÉDIATEMENT et réintroduisez les paramètres d'installation. Si le fauteuil roulant électrique continue de ne pas fonctionner correctement, contactez Invacare.



AVERTISSEMENT !

Risque de dommage matériel ou de blessure grave, voire mortelle

Des éléments de fixation mal serrés ou manquants risquent de provoquer une instabilité entraînant des dommages matériels ou des blessures graves, voire mortelles.

- Après TOUT réglage, TOUTE réparation ou TOUT entretien et avant toute utilisation, assurez-vous que l'ensemble des éléments de fixation sont présents et convenablement serrés.



AVERTISSEMENT !

Risque de blessures ou de dommages matériels

Un montage inapproprié de ce fauteuil roulant électrique par des utilisateurs/soignants ou par des techniciens non qualifiés peut entraîner des blessures corporelles ou des dommages matériels.

- N'essayez PAS de monter ce fauteuil roulant électrique. Le montage initial de ce fauteuil roulant électrique DOIT être effectué par un technicien qualifié.
- Ce n'est qu'après avoir reçu des conseils appropriés de la part d'un professionnel de la santé que l'utilisateur pourra procéder à un réglage.
- N'exécutez PAS ces tâches si vous ne disposez pas des outils répertoriés.

**ATTENTION !****Risque de blessures ou de dommages matériels**

Le fauteuil roulant électrique est équipé d'un système d'assise individuel à multiples réglages comprenant des repose-jambes réglables, des accoudoirs, un appui-tête ou d'autres options permettant d'adapter le siège aux exigences physiques et à la condition de l'utilisateur. Des collisions ou des points de pincement peuvent se produire entre les composants du fauteuil roulant électrique à cause de différentes combinaisons d'options de réglage et de leurs paramètres individuels.

Lors de l'adaptation du système d'assise et des fonctions du siège à l'utilisateur :

- Prenez garde aux points de pincement lors du réglage des composants du fauteuil roulant électrique et
- assurez-vous qu'aucun composant du fauteuil roulant électrique n'entre en collision.

**AVIS !**

Le fauteuil roulant électrique est fabriqué et configuré individuellement conformément aux spécifications de la commande. L'évaluation doit être effectuée par un professionnel de santé en fonction des besoins de l'utilisateur et de son état de santé.

- Consultez un professionnel de santé si vous avez l'intention d'adapter la configuration du fauteuil roulant électrique.
- Toute adaptation doit être effectuée par un technicien qualifié.



La mise en place initiale doit toujours être effectuée par un professionnel de santé. Ce n'est qu'après avoir reçu des conseils appropriés de la part d'un professionnel de la santé que l'utilisateur pourra procéder à un réglage.

Options de réglage électrique

Consultez le manuel d'utilisation de votre manipulateur pour plus d'information sur l'utilisation des options de réglage électrique.

Palettes repose-pieds

Toutes les palettes repose-pieds proposées par Invacare peuvent être rabattues vers le haut.

5.2 Réglage du manipulateur

Les informations qui suivent s'appliquent à tous les systèmes d'assise.

**ATTENTION !**

Risque de déport du manipulateur vers l'arrière en cas de collision accidentelle avec un obstacle, comme l'encadrement d'une porte ou une table, auquel cas le joystick peut se bloquer contre la manchette d'accoudoir si la position du manipulateur est réglée alors que toutes les vis ne sont pas complètement serrées

Le fauteuil roulant électrique risque dans ce cas d'avancer de manière incontrôlée et de blesser l'utilisateur du fauteuil roulant électrique et toute personne susceptible de se trouver sur son chemin.



- Lors du réglage de la position du manipulateur, veillez toujours à bien serrer toutes les vis.
- Si un tel accident se produisait, coupez immédiatement le système électronique du fauteuil roulant électrique au niveau du manipulateur.



ATTENTION ! Risque de blessure

Si vous vous appuyez sur le manipulateur, lors d'un transfert vers ou hors du fauteuil roulant, par exemple, le support du manipulateur risque de se casser et l'utilisateur de tomber du fauteuil roulant.

- Ne vous servez jamais du manipulateur comme d'un support, lors d'un transfert, par exemple.

5.2.1 Réglage du manipulateur par rapport à la longueur du bras de l'utilisateur

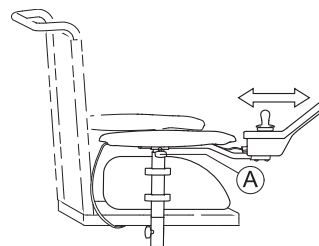

1. Desserrez la vis à ailettes Ⓐ.
2. Réglez le composant dans la position souhaitée.
3. Serrez la vis à ailettes.

5.2.2 Réglage de la hauteur du manipulateur

Support de manipulateur standard



- Clé Allen de 3 mm

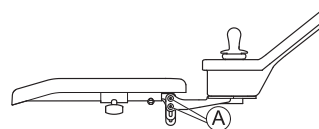

1. Desserrez les vis Ⓐ.
2. Réglez le composant dans la position souhaitée.
3. Serrez les vis.

Support de manipulateur escamotable



- Clé Allen de 6 mm

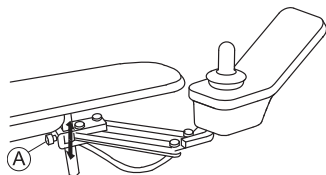

1. Desserrez les vis **A**.
2. Réglez le composant dans la position souhaitée.
3. Serrez les vis.

5.2.3 Réglage du décalage du manipulateur

Il est possible de régler le manipulateur de 20 mm sur le côté.



- Clé Allen de 3 mm

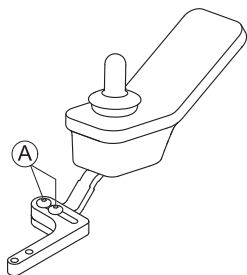

1. Desserrez les vis **A**.
2. Réglez le composant dans la position souhaitée.
3. Serrez les vis.

5.2.4 Réglage de la position du manipulateur



- Clé Allen de 3 mm

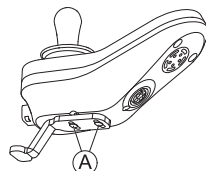

1. Desserrez les vis **A**.
2. Réglez le composant dans la position souhaitée.
3. Serrez les vis.

5.2.5 Réglage du support de manipulateur escamotable Maxx Resolve

Réglage de la profondeur du manipulateur



- Clé Allen de 5 mm

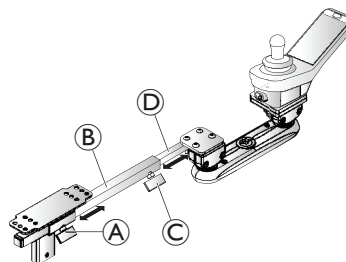

1. Desserrez la molette **A** pour régler la profondeur du tube **B**. Serrez les vis lorsque la position souhaitée est atteinte.
et/ou
2. Desserrez la molette **C** pour régler la profondeur du tube **D**. Serrez le levier lorsque la position souhaitée est atteinte.

Réglage de la hauteur et de l'angle

La hauteur/angle du support de manipulateur Maxx Resolve est ajusté via deux rotules sur le mécanisme pivotant. La rotule arrière est fixé au tube du manipulateur. Le manipulateur est monté sur la rotule avant. Les deux rotules peuvent être ajustés indépendamment pour positionner le manipulateur à la hauteur et/ou à l'angle qui correspond aux besoins de l'utilisateur.



Rotules montées vers le haut

Rotules montées vers le bas



Lors du réglage de l'angle des rotules vers le haut, le corps du mécanisme escamotable s'incline vers le haut. Cet angle vers le haut signifie que lorsque le manipulateur pivote vers l'extérieur (lorsqu'il est monté sur l'accoudoir droit) ou vers l'intérieur (lorsqu'il est monté sur l'accoudoir gauche), il pivote vers une position plus basse. L'effet inverse s'applique lorsque l'angle des rotules est ajusté vers le bas.



- Clé Allen de 5 mm

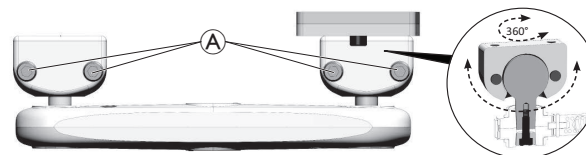

Réglage de l'angle



Réglage de la hauteur

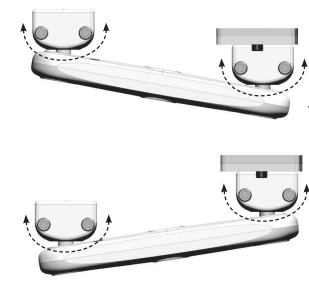

1. Desserrez les vis Ⓐ dans chaque rotule.
2. Pivotez/faites pivoter les rotules jusqu'à l'angle/hauteur souhaité.
3. Serrez les vis lorsque la position souhaitée est atteinte.

Réglage de la tension de rupture

Le support de manipulateur escamotable Maxx Resolve utilise un entraînement par courroie réglable en tension pour contrôler la force de « rupture » requise pour repositionner le manipulateur. La tension peut être ajustée via la roue à came au centre du mécanisme escamotable. Quatre options de réglage de tension sont disponibles pour s'adapter à la force et à la mobilité de l'utilisateur. La tension de décollage doit être réglée pour répondre aux besoins de l'utilisateur.



- Clé Allen de 6 mm

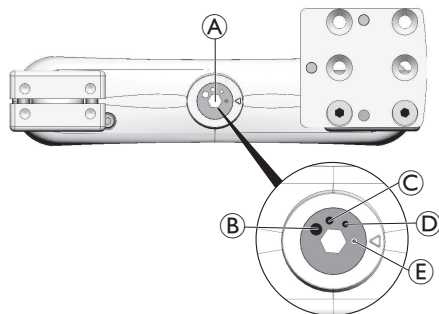

1. Utilisez la roue à came **A** pour régler la tension de décollage sur l'une des quatre options de réglage :

- B** dur
- C** moyen
- D** facile
- E** très facile

5.3 Réglage des accoudoirs

5.3.1 Changer la position de l'accoudoir



- Clé Allen de 6 mm

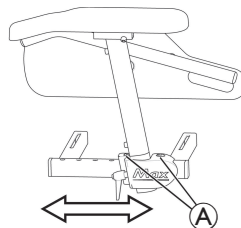

1. Desserrez les vis **A** et retirez-les.
2. Positionnez l'accoudoir comme vous le souhaitez. Si vous ne parvenez pas à retirer l'accoudoir, frappez légèrement sur la mâchoire de serrage pour la desserrer.
3. Réinsérez les vis et serrez-les.

5.3.2 Réglage de la hauteur des accoudoirs



- Clé Allen de 3 mm

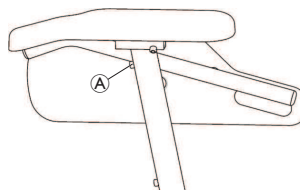

1. Desserrez la vis **A**.
2. Réglez l'accoudoir à la hauteur souhaitée.
3. Resserrez la vis.

5.3.3 Réglage de la largeur des accoudoirs



- Clé Allen de 8 mm

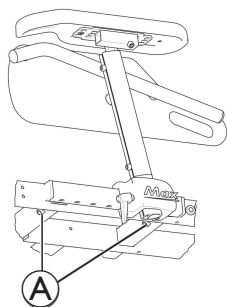

1. Desserrez les vis **A**.
2. Réglez l'accoudoir à la largeur souhaitée.
3. Resserrez la vis.

5.4 Réglage de l'angle d'assise



ATTENTION !

Le réglage de l'inclinaison du siège ou de l'angle du dossier modifie la géométrie du fauteuil roulant électrique et influence directement sa stabilité dynamique !

- Pour plus de détails concernant la stabilité dynamique, la gestion des pentes et des obstacles et le réglage correct de l'inclinaison du siège ou de l'angle du dossier, reportez-vous à la section 6.5 *Franchissement d'obstacles*, à la page 45 et 6.6 *Montée et descente de pentes*, à la page 46.

L'angle d'assise est réglé au moyen d'une tige, qui se trouve à l'avant, au-dessous de l'armature du siège.

Lors du réglage de l'angle d'assise, il convient de veiller à ce qu'au moins 1 cm du boulon fileté reste toujours à l'intérieur de la tige et ne soit pas complètement dévissé de cette dernière.



Le réglage de l'angle d'assise est plus simple lorsque personne n'est assis dans le fauteuil roulant.

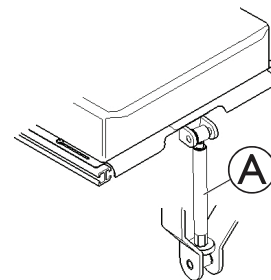

La figure indique la position de la tige **A** permettant le réglage manuel de l'angle d'assise.

5.5 Réglage de la profondeur du siège



ATTENTION !

Risque de détérioration du fauteuil roulant électrique si le réglage de la profondeur d'assise latérale et centrale n'est pas identique

- Lors du réglage de la profondeur d'assise, veillez à définir des valeurs identiques sur les côtés et au niveau de la tige ou du vérin de réglage du dossier.

 Si nécessaire, vous pouvez diminuer la profondeur d'assise de 130 mm à l'aide d'un adaptateur de profondeur d'assise.

-  • Tournevis Phillips
• Clé Allen de 6 mm

1. Retirez le coussin d'assise.

2.

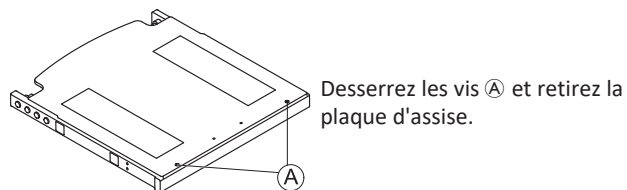

3. Retirez la vis **C**.

4.

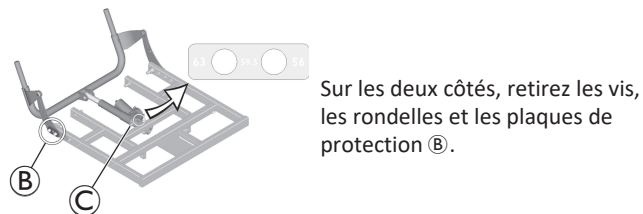

5. Réglez la tige ou le vérin de réglage du dossier à la profondeur voulue. Aidez-vous des repères indiqués sur la tige ou le vérin.

6. Resserrez les vis **C**.

7.

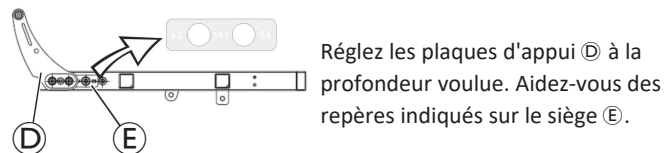

8. Montez les plaques de protection et resserrez les vis.

9. Montez la plaque d'assise et réinstallez le coussin d'assise.

5.6 Réglage du dossier



ATTENTION !

Le réglage de l'inclinaison du siège ou de l'angle du dossier modifie la géométrie du fauteuil roulant électrique et influence directement sa stabilité dynamique !

- Pour plus de détails concernant la stabilité dynamique, la gestion des pentes et des obstacles et le réglage correct de l'inclinaison du siège ou de l'angle du dossier, reportez-vous à la section 6.5 *Franchissement d'obstacles*, à la page 45 et 6.6 *Montée et descente de pentes*, à la page 46.

5.6.1 Réglage de l'angle du dossier



- Tournevis Phillips

1. Retirez le coussin de dossier et le coussin d'assise.

2.

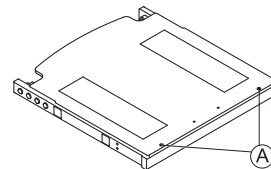

Desserrez les vis **A** et retirez la plaque d'assise.

3.

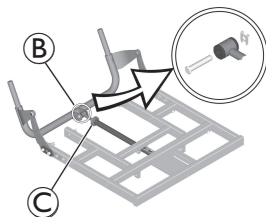

Retirez la plaque de butée et le boulon **B**.

4. Basculez le dossier vers l'avant.
5. Desserrez la vis à tête moletée **C**.
6. À l'aide de la tige, réglez le dossier à l'angle souhaité. Tournez la tige dans le sens des aiguilles d'une montre et vers l'intérieur pour incliner le dossier vers l'arrière. Tournez la tige dans le sens inverse des aiguilles d'une montre et vers l'extérieur pour incliner le dossier vers l'avant.
7. Avec le boulon, refixez la tige au tube de dossier et serrez le boulon.
8. Montez la plaque d'assise et réinstallez le coussin d'assise.

5.6.2 Réglage des toiles du dossier à tension réglable

1.

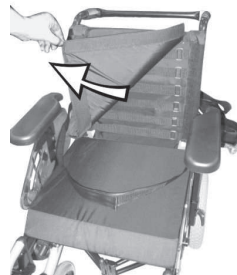

Retirez le coussin de dossier (fixé au moyen de bandes autoagrippantes) en le tirant vers le haut pour accéder aux sangles de réglage.

2.



Réglez la tension des différentes sangles comme souhaité.

3. Réinstallez le coussin de dossier.

5.6.3 Réglage de la courbure du dossier

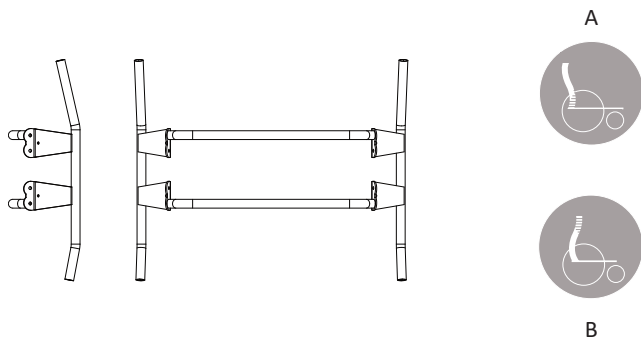
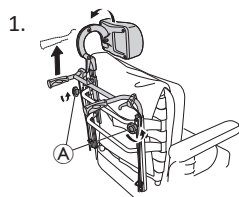
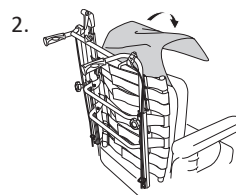

Figure 1

Le dossier est conçu avec différents angles, comme le montre la figure 1. Il est alors possible de procéder à différents réglages en fonction de la position de montage du dossier. La position A (partie du dossier avec l'angle le plus important orienté vers le haut) offre à l'utilisateur plus d'espace pour les épaules alors que la position B offre plus d'espace pour l'assise.



1. Desserrez les manettes **A** et soulevez les poignées de poussée aussi haut que possible.



2. Retirez le coussin.

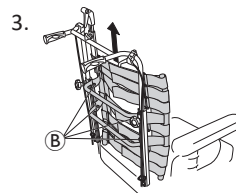

3. Desserrez les vis **B** et retirez le dossier en le soulevant.

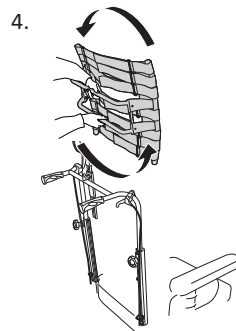

4. Faites pivoter le dossier de 180°.

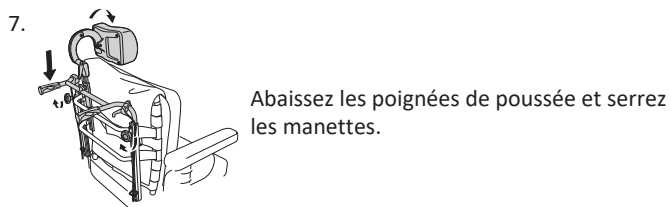
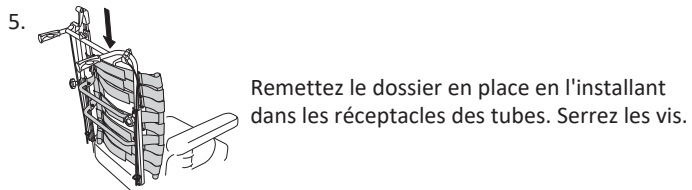

5.7 Réglage de l'appui-tête Rea



ATTENTION !

Il existe un risque de blessure si l'appui-tête sur le fauteuil roulant électrique utilisé comme siège de véhicule est mal fixé ou non installé.

Ceci peut provoquer une hyperextension du cou lors de collisions.

- Un appui-tête doit être installé. L'appui-tête fourni en option pour ce fauteuil roulant électrique par Invacare convient parfaitement pendant le transport.
- L'appui-tête doit ensuite être réglé à la hauteur des oreilles de l'utilisateur.

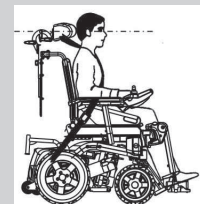

5.7.1 Réglage de la position de l'appui-tête ou de l'appui-nuque Rea

La procédure de réglage de la position est identique pour l'ensemble des appuis-tête et des appuis-nuque Rea.



- Clé Allen de 5 mm

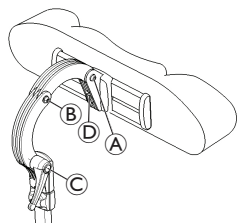

1. Desserrez les vis **A**, **B** ou le levier de serrage **C**.
2. Réglez l'appui-tête ou l'appui-nuque dans la position souhaitée.
3. Resserrez les vis et le levier de serrage.
4. Desserrez la vis Allen **D**.
5. Faites-glisser l'appui-tête vers la gauche ou vers la droite jusqu'à la position souhaitée.
6. Resserrez la vis Allen.

5.7.2 Réglage de la hauteur de l'appui-tête ou de l'appui-nuque Rea

La procédure de réglage de la hauteur est identique pour l'ensemble des appuis-tête et des appuis-nuque Rea.

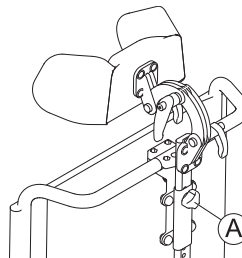

1. Desserrez la vis à molette **A**.
2. Réglez le composant dans la position souhaitée.
3. Serrez la vis à molette.

5.7.3 Réglage des cale-joues



1. Poussez les composants vers l'intérieur ou tirez-les vers la position souhaitée.

5.8 Repose-jambes pour assise max.

5.8.1 Réglage de la largeur

Avant de régler la largeur des repose-jambes, vous devez régler la palette à la largeur souhaitée.



- Clé Torx T25

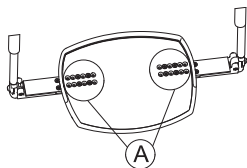

1. Retirez le tapis en caoutchouc.
2. Retirez les vis **A** pour ajuster la palette à la largeur souhaitée.
3. Resserrez les vis.
4. Collez le tapis en caoutchouc antidérapant sur la palette.



- Clé de 13 mm

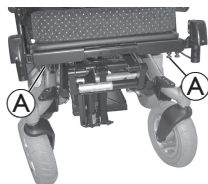

1. Desserrez les vis **A**.
2. Réglez les repose-jambes à la largeur souhaitée.
3. Resserrez les vis.

5.8.2 Réglage de l'angle et de la longueur



- Clé Allen de 5 mm

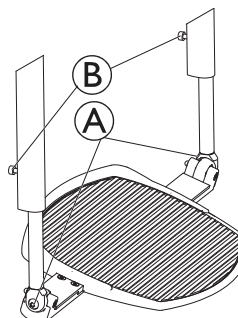

Réglage de l'angle de la palette

1. Desserrez la vis de verrouillage **A** des deux côtés.
2. Réglez la palette à l'angle souhaité.
3. Resserrez les vis.

Réglage de la longueur du repose-jambes

1. Desserrez les vis **B** pour régler la longueur du repose-jambes.
2. Resserrez les vis.

5.8.3 Réglage de la hauteur du coussin appui-mollets



- Tournevis Phillips

1.



Retirez le coussin appui-mollets.

2.

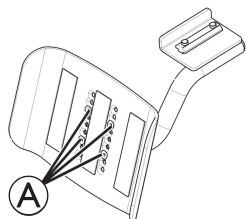

Retirez la vis **A**.

3.

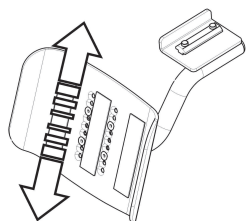

Placez le coussin appui-mollets dans la position souhaitée.

4. Réinsérez les vis et serrez-les.

5.8.4 Réglage de la largeur du coussin appui-mollets



- Clé Allen de 4 mm

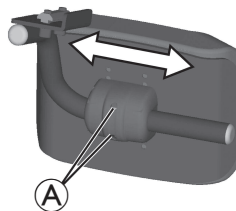

1. Desserrez les vis Allen **A**.
2. Placez le coussin appui-mollets dans la position souhaitée.
3. Resserrez les vis.

5.9 Repose-jambes Vari-F

5.9.1 Démontage du repose-jambes

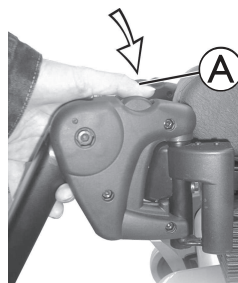

1. Appuyez sur le bouton de déverrouillage **A** pour retirer le repose-jambes en position relevée.

5.9.2 Réglage de la longueur du repose-jambes



ATTENTION !

Risque de blessure dû à un réglage incorrect des repose-pieds et des repose-jambes

- Avant et pendant chaque trajet, il est impératif de s'assurer que les repose-pieds ne touchent ni les roulettes ni le sol.



- Clé Allen de 5 mm

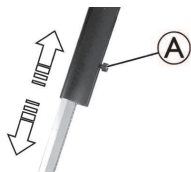

1. Desserrez la vis **A**.
2. Réglez à la longueur souhaitée.
3. Resserrez la vis.

5.9.3 Réglage de l'inclinaison



ATTENTION !

Risque de blessure dû à un réglage incorrect des repose-pieds et des repose-jambes

- Avant et pendant chaque trajet, il est impératif de s'assurer que les repose-pieds ne touchent ni les roulettes ni le sol.



- Clé Allen de 6 mm

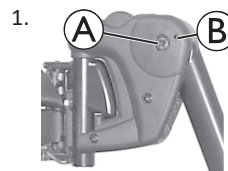

Desserrez la vis **A** à l'aide de la clé Allen.

2. Si le repose-jambes ne peut pas être déplacé après avoir desserré la vis, placez une goupille métallique dans le trou désigné. **B** et utilisez un marteau pour frapper légèrement dessus. Le mécanisme de serrage à l'intérieur du repose-jambes sera ainsi libéré. Répétez la procédure de l'autre côté du repose-jambes si nécessaire.

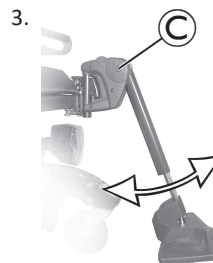

Desserrez la vis **C**.

4. Régler l'angle souhaité.
5. Resserrez la vis.

5.9.4 Réglage de la butée du repose-jambes



- Clé Allen de 6 mm
- Clé de 10 mm

1.

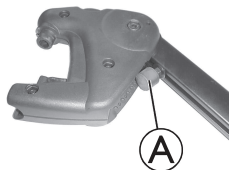

La position finale du repose-jambes est déterminée par un tampon en caoutchouc (A).

2.

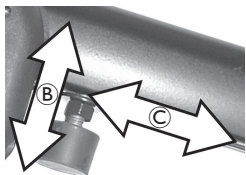

Le tampon en caoutchouc peut être vissé et dévissé (B), voire décalé vers le bas ou vers le haut (C).

3.

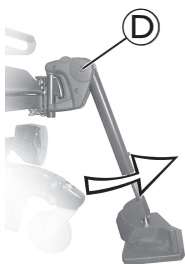

Desserrez la vis (D) et faites pivoter le repose-jambes vers le haut pour accéder au tampon en caoutchouc.

4.

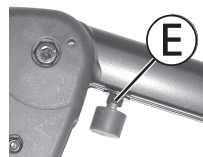

Desserrez le contre-écrou (E).

5.

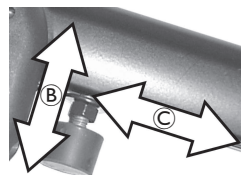

Déplacez le tampon en caoutchouc à la position souhaitée.

6. Resserrez le contre-écrou.

7.



Déplacez le repose-jambes à la position souhaitée.

8. Resserrez la vis.

6 Utilisation

6.1 Conduite

La capacité de charge maximale indiquée dans les caractéristiques techniques indique uniquement que le système est conçu pour cette masse totale. Cependant, cela ne signifie pas qu'une personne pesant ce poids peut être placée dans le fauteuil roulant électrique sans aucune restriction.

Il faut également prendre en compte les proportions du corps, notamment la taille, la répartition du poids, la ceinture abdominale, l'appui-mollets, le repose-jambe et la profondeur d'assise. Ces différents facteurs peuvent affecter de façon importante les fonctionnalités de conduite, comme la traction et la stabilité en inclinaison. Les charges admissibles par essieu doivent plus particulièrement être respectées (reportez-vous à la section 11.1 *Spécifications techniques, à la page 70*). Des adaptations du système d'assise peuvent s'avérer nécessaires.

6.2 Avant le premier déplacement

Avant d'effectuer votre premier déplacement, vous devez vous familiariser avec le fonctionnement du fauteuil roulant électrique et tous les accessoires. Prenez votre temps pour tester toutes les fonctions et les modes de conduite.



Si une ceinture de maintien est installée, elle doit être correctement ajustée et utilisée chaque fois que vous utilisez le fauteuil roulant électrique.

Bien assis = Conduite en toute sécurité

Avant chaque déplacement, vérifiez les points suivants :

- Vous êtes installé de façon à accéder à toutes les commandes.
- La batterie est suffisamment chargée pour le déplacement que vous comptez effectuer.
- La ceinture de maintien (le cas échéant) est bien installée.
- Le rétroviseur (le cas échéant) est réglé de façon à pouvoir regarder derrière à tout moment sans avoir à vous pencher ni à changer de position.

6.3 Stationnement

Lors du stationnement de votre fauteuil roulant électrique ou si votre fauteuil roulant électrique reste à l'arrêt pendant une période prolongée :

1. Mettez le système d'alimentation du fauteuil roulant électrique hors tension (touche MARCHE/ARRÊT).

6.4 S'installer dans le fauteuil roulant électrique et en sortir



AVIS !

- L'accoudoir doit être enlevé ou orienté vers le haut pour pouvoir monter ou descendre du fauteuil roulant électrique par le côté.

6.4.1 Démontage de l'accoudoir standard pour un transfert latéral

Si vous souhaitez sortir du côté où est monté le manipulateur, vous pouvez débrancher le câble du manipulateur (selon votre version).



3. Retirez le panneau latéral du support.

6.4.2 Bascule du manipulateur sur le côté

Si votre fauteuil roulant électrique est équipé d'un support de manipulateur pivotant, le manipulateur être déplacé sur le côté, par exemple pour que le véhicule puisse s'approcher d'une table.

Support de manipulateur escamotable

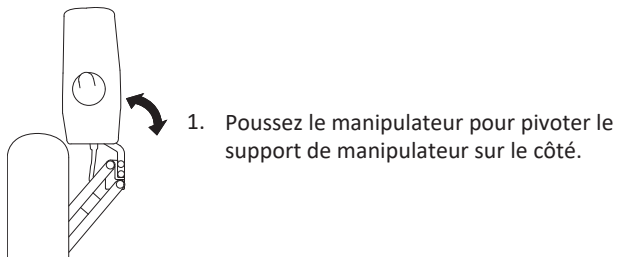

Support de manipulateur escamotable Maxx Resolve



ATTENTION !

Risque de blessures ou de dommages matériels

Conduire le fauteuil roulant électrique et/ou utiliser les fonctions de positionnement électrique avec le manipulateur en position escamotable peut provoquer des collisions ou des mouvements involontaires.

- Prenez toujours garde à l'environnement lorsque vous utilisez le fauteuil roulant électrique afin d'éviter des collisions, des dommages ou des mouvements involontaires.
- Assurez-vous de toujours disposer d'un espace suffisant entre le coussin de l'accoudoir et le joystick lorsque le manipulateur est en position pivotante.



AVIS !

L'application d'une tension excessive à l'avant du manipulateur lors de l'utilisation du mécanisme escamotable peut endommager l'entraînement par courroie interne.

- Une légère tension doit être appliquée au milieu du manipulateur qui est plus proche du point de pivotement du mécanisme escamotable. La tension pour actionner le mécanisme escamotable peut être réglée pour répondre aux besoins de l'utilisateur, reportez-vous à la section 5.2.5 *Réglage du support de manipulateur escamotable Maxx Resolve*, à la page 29.

! AVIS !

L'utilisation du joystick pour actionner le mécanisme escamotable endommage le joystick.

- N'utilisez jamais le joystick pour actionner le mécanisme escamotable.

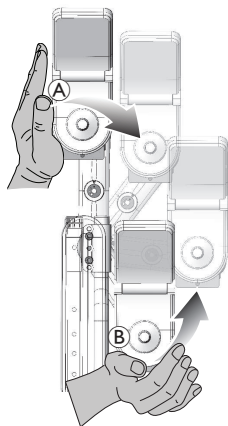

1. Poussez au milieu du manipulateur (A) pour actionner le mécanisme escamotable.
2. Poussez vers l'avant et vers l'intérieur (B), jusqu'à ce que le manipulateur se verrouille en position d'origine avec un clic.

6.4.3 Informations relatives au transfert**AVERTISSEMENT !****Risque de dommage matériel ou de blessure grave**

Des techniques de transfert incorrectes sont susceptibles d'entraîner des blessures graves ou des dommages matériels



- Avant tout transfert, consultez un professionnel de la santé afin d'identifier les techniques adaptées à l'utilisateur et au type de fauteuil roulant.
- Suivez les instructions ci-dessous.



Si votre force musculaire est insuffisante, demandez à d'autres personnes de vous aider. Utilisez une planche de transfert, si possible.

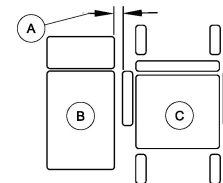
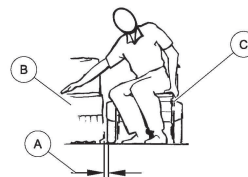

1. Réduisez l'espace entre la surface de transfert (B) et l'assise du fauteuil roulant électrique (C) à la distance minimale (A) nécessaire pour effectuer le transfert. Vous aurez peut-être besoin de l'aide d'une tierce-personne.
2. Alignez les roulettes parallèlement aux roues motrices pour améliorer la stabilité lors du transfert.
3. Éteignez toujours votre fauteuil roulant électrique.
4. Embrayez toujours les leviers de blocage du moteur/d'embrayage et les moyeux de roue libre (si installés) pour éviter que les roues ne se déplacent.
5. Selon le type d'accoudoir de votre fauteuil roulant électrique, détachez l'accoudoir ou relevez-le.
6. Installez-vous à présent dans votre fauteuil roulant électrique ou sortez-en.

6.5 Franchissement d'obstacles

6.5.1 Hauteur maximale de l'obstacle

La hauteur maximale des obstacles est de :

- 60 mm

Pour plus d'informations, reportez-vous à la section 11.1 *Spécifications techniques*, à la page 70.

6.5.2 Informations de sécurité relatives au franchissement d'obstacles



ATTENTION ! Risque de basculement

- N'approchez jamais d'obstacles en diagonale mais à 90 degrés comme indiqué ci-dessous.
- Approchez avec prudence les obstacles suivis d'une pente. En cas de doute sur l'importance de la pente, éloignez-vous de l'obstacle et trouvez un autre endroit si possible.
- N'approchez jamais d'obstacles présentant des surfaces irrégulières ou instables.
- Ne conduisez jamais avec une pression des pneus faible.
- Redressez le dossier du siège à la verticale avant de monter une pente.



ATTENTION ! Risque de chute du fauteuil roulant électrique et de dommages comme des roues cassées



- N'approchez jamais d'obstacles plus hauts que la hauteur maximale de l'obstacle.
- Ne laissez jamais le repose-pied/le repose-jambes toucher le sol pour descendre une pente.
- En cas de doute sur la possibilité de franchir ou non un obstacle, éloignez-vous de l'obstacle et trouvez un autre endroit si possible.

6.5.3 Comment bien franchir des obstacles



Les instructions ci-après relatives au franchissement d'obstacles s'appliquent également à la tierce-personne si le fauteuil roulant électrique est équipé d'un mécanisme de commande par tierce-personne.

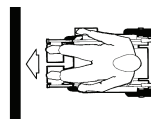

Montée

1. Approchez de l'obstacle ou du trottoir lentement, de face et perpendiculairement.
2. Arrêtez-vous dans la position suivante : 30 à 50 cm environ face à l'obstacle.
3. Contrôlez la position des roues avant. Elles doivent être orientées dans le sens de la marche et perpendiculairement à l'obstacle.
4. Approchez de l'obstacle lentement et à vitesse constante jusqu'à ce que les roues arrière aient également franchi l'obstacle.

Descente

L'approche pour descendre un obstacle est la même que pour la montée, excepté le fait qu'il n'est pas nécessaire de s'arrêter avant la descente.

1. Descendez l'obstacle à vitesse moyenne.



Descendre un obstacle trop lentement risque de bloquer le dispositif anti-basculé et de soulever les roues motrices. La conduite du fauteuil roulant électrique n'est alors plus possible.

6.6 Montée et descente de pentes

Pour plus d'informations sur la pente maximale de sécurité, reportez-vous à la section *11.1 Spécifications techniques*, à la page 70.



ATTENTION ! Risque de basculement

- Ne dépassez jamais les 2/3 de la vitesse maximale autorisée lorsque vous descendez une pente. Évitez les changements brusques de direction ou les freinages abrupts lors des trajets en pente.
- Redressez toujours le dossier de votre siège ou le dispositif d'inclinaison du siège (si disponible) à la verticale avant de monter une pente. Nous vous conseillons de positionner le dossier du siège ou le dispositif d'inclinaison du siège légèrement vers l'arrière avant de descendre une pente.
- Abaissez toujours le dispositif de levage (si installé) dans la position la plus basse avant de monter ou descendre une pente.



- N'essayez jamais de monter ni de descendre une pente sur des surfaces glissantes ou présentant un risque de dérapage (chaussée mouillée, verglas).
- Évitez de sortir du fauteuil roulant électrique sur une pente.
- Effectuez toujours votre trajet de manière directe, en évitant de vous déplacer en zig zag.
- Ne faites jamais demi-tour sur une pente.



ATTENTION !

La distance de freinage est beaucoup plus longue sur une pente descendante que sur un terrain peu accidenté

- Ne descendez jamais une pente qui dépasse la pente nominale (reportez-vous à la section *11.1 Spécifications techniques*, à la page 70).

6.7 Utilisation sur la voie publique

Si vous souhaitez utiliser votre fauteuil roulant électrique sur la voie publique et que la législation nationale impose un éclairage, votre fauteuil roulant électrique devra être équipé d'un système d'éclairage adapté. D'autres modifications peuvent être nécessaires, selon le pays.

Veillez contacter votre fournisseur Invacare si vous avez des questions.

6.8 Pousser le fauteuil roulant électrique en mode roue libre

Les moteurs du fauteuil roulant électrique sont équipés de freins automatiques qui empêchent tout déplacement incontrôlé du fauteuil roulant électrique lorsque le manipulateur est éteint. Lorsque vous poussez manuellement le fauteuil roulant électrique en mode roue libre, les freins magnétiques doivent être débrayés.

 Pousser manuellement le fauteuil roulant électrique peut exiger plus de force physique que prévu (supérieure à 100 N). La force nécessaire est néanmoins conforme aux exigences de la norme ISO 7176-14.

 Le mode roue libre est conçu pour manœuvrer le fauteuil roulant électrique sur de courtes distances. Les poignées ou les barres de poussée permettent d'assurer cette fonction. Il convient cependant de ne pas négliger le risque de blessure entre les pieds de l'assistant et la partie arrière du fauteuil roulant électrique.

6.8.1 Débrayage des moteurs



ATTENTION ! **Risque de déplacement incontrôlé du fauteuil roulant électrique**

- Lorsque les moteurs sont débrayés (pour une utilisation par poussée en roue libre), les freins moteurs électromagnétiques sont désactivés. Lorsque le fauteuil roulant électrique est en stationnement, les poignées



rotatives d'embrayage des moteurs doivent être impérativement verrouillées fermement en position « CONDUITE » (freins moteurs électromagnétiques activés).



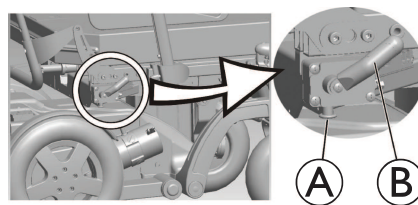

Les moteurs doivent être débrayés uniquement par une tierce-personne et non par l'utilisateur. Cela garantit que les moteurs ne sont débrayés qu'en présence d'une tierce-personne pour sécuriser le fauteuil roulant électrique et éviter qu'il ne roule accidentellement.

Le levier de débrayage des moteurs se trouve sur le côté arrière droit du châssis du fauteuil roulant.



Débrayage des moteurs

1. Éteignez le manipulateur.
2. Retirez la goupille de verrouillage . Tirez le levier d'embrayage  vers l'arrière.
Les moteurs sont à présent débrayés.

Embrayage des moteurs

1. Poussez le levier d'embrayage  vers l'avant.
Les moteurs sont à présent embrayés.

7 Système de commande

7.1 Système de protection des commandes

Le fauteuil roulant est équipé d'un système de commandes avec une protection contre la surcharge.

Si l'entraînement subit une forte surcharge au cours d'une longue période de temps (par exemple, lorsque vous montez une colline abrupte) et en particulier lorsque la température ambiante est élevée, le système de commandes peut être en surchauffe. Dans ce cas, la performance du fauteuil roulant est progressivement réduite jusqu'à immobilisation. L'écran de statut affiche un code d'erreur correspondant (consultez le manuel d'utilisation de votre manipulateur). En coupant l'alimentation et en la remettant, le code d'erreur disparaît et le système de commandes est réactivé. Cinq minutes peuvent être nécessaires pour que le système de commandes soit assez refroidi et que l'entraînement récupère ses pleines performances.

Si l'entraînement est bloqué par un obstacle insurmontable, par exemple, un trottoir trop élevé, et si l'utilisateur essaie de forcer pendant plus de 20 secondes pour passer cet obstacle, le système de commandes se coupe automatiquement pour éviter l'endommagement des moteurs. L'écran de statut affiche un code d'erreur correspondant (consultez le manuel d'utilisation de votre manipulateur). Lorsque vous coupez l'alimentation et la remettez, le code d'erreur s'efface et le système de commandes est réactivé.



Un fusible principal défectueux peut être remplacé uniquement après vérification de tout le système de commandes. Le remplacement des pièces doit exclusivement être confié à un fournisseur Invacare spécialisé. Vous trouverez des informations sur le type de fusible dans la section *11.1 Spécifications techniques, à la page 70*.

7.2 Batteries

L'alimentation est fournie par deux batteries de 12 V. Les batteries ne demandent pas d'entretien et doivent simplement être chargées régulièrement.

Les pages suivantes contiennent des informations sur la charge, la manipulation, le transport, le stockage, l'entretien et l'utilisation des batteries.

7.2.1 Informations générales sur la charge

Les batteries neuves doivent toujours être complètement chargées une fois avant leur première utilisation. Les batteries neuves atteignent leur pleine capacité après 10 à 20 cycles de charge environ (période de rodage). Cette période de rodage est nécessaire afin d'activer entièrement la batterie pour des performances et une longévité maximales. Par conséquent, il se peut que l'autonomie et la durée de fonctionnement du fauteuil roulant électrique augmentent au départ parallèlement à son utilisation.

Les batteries plomb-acide au gel/AGM n'ont pas d'effet mémoire comme les batteries NiCd.

7.2.2 Consignes générales sur le chargement

Suivez les consignes mentionnées ci-dessous pour garantir une utilisation sûre des batteries et leur longévité.

- Chargez les batteries 18 heures avant la première utilisation.
- Nous conseillons de charger les batteries quotidiennement après chaque décharge, même partielle, et de les laisser charger toutes les nuits. Selon le niveau de décharge, 12 heures peuvent être nécessaires pour que les batteries soient complètement rechargées.

- Lorsque le témoin de batterie a atteint la partie rouge des voyants lumineux, rechargez les batteries pendant 16 heures minimum, sans tenir compte de l'affichage de charge complète.
- Essayez d'effectuer une charge durant 24 heures une fois par semaine, pour s'assurer que les deux batteries sont entièrement chargées.
- N'utilisez pas les batteries à un état de charge faible, sans les recharger entièrement à intervalles réguliers.
- Ne chargez pas les batteries à des températures extrêmes. Il est déconseillé de charger les batteries à des températures supérieures à 30 °C et inférieures à 10 °C.
- Utilisez uniquement des chargeurs de classe 2. Cette classe de chargeurs peut être laissée sans surveillance pendant la charge. Tous les chargeurs fournis par Invacare satisfont à ces exigences.
- Il n'est pas possible de surcharger les batteries en utilisant le chargeur fourni avec le fauteuil roulant électrique ou un chargeur agréé par Invacare.
- Protégez votre chargeur des sources de chaleur telles que les radiateurs et la lumière directe du soleil. Si le chargeur de batterie surchauffe, le courant de charge sera réduit et le processus de charge retardé.

7.2.3 Charge des batteries

Reportez-vous aux manuels d'utilisation de votre manipulateur et du chargeur de batterie pour connaître la position de la prise de charge et pour plus d'informations sur le chargement des batteries.



AVERTISSEMENT ! **Risque de blessure en cas d'utilisation du fauteuil roulant électrique pendant la charge des batteries**

- N'essayez PAS de recharger les batteries et d'utiliser le fauteuil roulant électrique simultanément.
- NE restez PAS assis dans le fauteuil roulant électrique pendant la charge des batteries.



AVERTISSEMENT ! **Risque d'incendie**

- Chargez le fauteuil roulant électrique uniquement dans un environnement bien ventilé afin d'éviter l'accumulation de gaz inflammables.
- Pendant le processus de chargement, des gaz explosifs se produisent. Gardez le fauteuil roulant électrique et le chargeur éloignés des sources d'inflammation telles que les flammes et les étincelles.



AVERTISSEMENT ! **Risque d'explosion et de destruction des batteries en cas d'utilisation d'un mauvais chargeur de batterie**

- Utilisez exclusivement le chargeur de batteries fourni avec votre fauteuil roulant électrique ou un chargeur agréé par Invacare.

**AVERTISSEMENT !****Risque de décharge électrique et de détérioration du chargeur si celui-ci est mouillé**

- Protégez le chargeur de batteries de l'humidité.
- Rechargez toujours les batteries dans un environnement sec.

**AVERTISSEMENT !****Risque de court-circuit et de décharge électrique en cas de détérioration du chargeur de batteries**

- N'utilisez pas le chargeur de batteries si vous l'avez laissé tomber ou s'il est endommagé.

**AVERTISSEMENT !****Risque de décharge électrique et de détérioration des batteries**

- N'essayez JAMAIS de recharger les batteries en raccordant les câbles directement à leurs bornes.

**AVERTISSEMENT !****Risque d'incendie et de décharge électrique en cas d'utilisation d'une rallonge endommagée**

- N'utilisez de rallonge qu'en cas d'absolue nécessité. Et dans ce cas, assurez-vous qu'elle est en bon état.

1. Mettez le fauteuil roulant hors tension.>
2. Connectez le chargeur de batterie à la prise du chargeur.
3. Branchez le chargeur de batterie sur l'alimentation électrique.



Les batteries sont équipées d'événements de sécurité qui permettent l'évaporation du gaz généré pendant le processus de charge. Si les événements de sécurité ne parviennent pas à évacuer correctement le gaz, les batteries risquent de surchauffer et de se déformer de façon permanente. Une odeur désagréable et une fonction réduite des batteries peuvent être remarquées. Toutefois, les batteries restent sûres. Arrêtez immédiatement de charger et laissez le fauteuil roulant électrique refroidir. Veuillez contacter votre fournisseur pour échanger les batteries.

7.2.4 Déconnexion du fauteuil roulant électrique après la charge

1. Lorsque la charge est terminée, commencez par débrancher le chargeur de batterie de l'alimentation électrique, puis débranchez la fiche du manipulateur.

7.2.5 Stockage et maintenance

Suivez les consignes mentionnées ci-dessous pour garantir une utilisation sûre des batteries et leur longévité.

- Toujours ranger le fauteuil roulant électrique entièrement chargé.
- Ne pas laisser les batteries en état de charge faible pendant une période prolongée. Rechargez une batterie déchargée dès que possible.
- Si le fauteuil roulant électrique n'est pas utilisé pendant une période prolongée (c'est-à-dire pendant plus de deux semaines), les batteries doivent être chargées au moins une fois par mois afin de maintenir une charge complète et pour qu'elles soient toujours chargées avant utilisation.

- Évitez les températures extrêmement froides et chaudes lors du stockage. Nous recommandons de stocker le fauteuil roulant électrique à une température de 15 °C.
- Les batteries Gel et AGM ne nécessitent aucun entretien. S'adresser à un technicien qualifié pour tout problème de performance du fauteuil roulant électrique.

7.2.6 Consignes relatives à l'utilisation des batteries



ATTENTION !

Risque de détérioration des batteries.

- Évitez les décharges profondes et ne déchargez jamais entièrement les batteries.

- Faites attention à l'indicateur de charge de la batterie ! Chargez les batteries lorsque l'indicateur de charge de la batterie indique que la charge de la batterie est faible. La rapidité avec laquelle les batteries se déchargent dépend de nombreuses circonstances, telles que la température ambiante, l'état de la chaussée, la pression des pneus, le poids du conducteur, le mode de conduite et l'utilisation de l'éclairage, le cas échéant.
- Essayez toujours de charger les batteries avant que l'indicateur du manipulateur n'affiche l'état de charge en rouge. La couleur rouge signifie une capacité restante d'environ 20 %.

- Si le voyant rouge clignote, la fonction Sûreté Batterie est activée. À partir de ce moment, la vitesse et l'accélération sont considérablement réduites. Cela permet de déplacer le fauteuil roulant électrique lentement hors de danger avant que le système électronique ne soit définitivement coupé. Il convient d'éviter cette situation qui provoque une décharge profonde des batteries.
- L'utilisation du fauteuil roulant électrique avec des voyants rouges qui clignent se traduit par une sollicitation extrême de la batterie et doit être évitée dans des circonstances normales.
- Tenez compte du fait que la capacité nominale de la batterie commence à décliner à des températures inférieures à 20 °C. Par exemple, à -10 °C, la capacité est réduite d'environ 50 % par rapport à la capacité nominale de la batterie.
- Pour éviter d'endommager les batteries, ne les laissez jamais se décharger complètement. Ne conduisez pas avec des batteries fortement déchargées si cela n'est pas absolument nécessaire, car cela les fatiguerait excessivement et réduirait leur durée de vie.
- Plus les batteries sont rechargées rapidement, plus leur durée de vie est longue.

- La profondeur de décharge affecte la durée de vie. Plus une batterie doit travailler dans des conditions difficiles, plus son espérance de vie se raccourcit. Exemples :
 - Une décharge profonde correspond à 6 cycles normaux (affichage vert/orange éteint).
 -  L'indicateur de la batterie ou le nombre de LED peut varier en fonction du type de manipulateur. La durée de vie de la batterie est d'environ 500 cycles à un taux de décharge de 80 % (4 premières LED éteintes/barre de batterie rouge) ou à environ 5000 cycles à un taux de décharge de 10 % (une LED éteinte/barre de batterie verte).
- Dans des conditions normales d'utilisation, la batterie doit être déchargée une fois par mois jusqu'à ce que toutes les LED vertes et oranges soient éteintes ou jusqu'à ce que la barre de batterie soit rouge. Cela devrait se faire dans l'espace d'une journée. Une charge de 16 heures est nécessaire ensuite pour rétablir la batterie.

7.2.7 Transport des batteries

Les batteries fournies avec votre fauteuil roulant électrique ne sont pas des marchandises dangereuses. Cette classification est basée sur les ordonnances allemandes GGVS sur le transport routier de marchandises dangereuses et sur les ordonnances IATA/DGR relatives au transport ferroviaire/aérien des marchandises dangereuses. Les batteries peuvent être transportées sans aucune restriction, par la route, par le train ou par avion. Certaines procédures de transport peuvent cependant être limitées ou interdites en vertu des règlements propres à chaque société de transport. Veuillez consulter la société de transport concernée dans chaque cas de figure.

7.2.8 Consignes générales relatives à la manipulation des batteries

- Les batteries arrivent en fin de vie lorsque l'autonomie chute considérablement au-dessous du niveau habituel. Contactez votre fournisseur ou votre technicien de maintenance pour plus d'informations.
- Faites systématiquement installer les batteries du fauteuil roulant électrique par un technicien qualifié ou par une personne disposant des compétences requises. Cette personne dispose en effet de la formation et des outils nécessaires pour réaliser ce travail correctement et en toute sécurité.

7.2.9 Comment manipuler correctement des batteries endommagées

Si les batteries sont défectueuses ou endommagées, le fauteuil roulant électrique ne doit en aucun cas être utilisé. Contactez votre fournisseur pour une réparation ou un échange des batteries.

Les batteries endommagées ne doivent être manipulées que par un technicien en fauteuil roulant électrique correctement formé.



AVERTISSEMENT !

Risque de brûlures

- Ne touchez et ne retirez jamais les batteries en surchauffe. Débranchez uniquement le chargeur.
- Ne touchez jamais des batteries qui fuient.



ATTENTION !

Risque de corrosion et de brûlures par fuite d'acide si les batteries sont endommagées

- Retirez immédiatement tout vêtement souillé par de l'acide.

En cas de contact avec la peau :

- Lavez immédiatement et abondamment la zone affectée à l'eau.

En cas de contact avec les yeux :

- Rincez immédiatement les yeux à l'eau courante pendant plusieurs minutes ; consultez un médecin.

Mise au rebut des batteries usagées ou endommagées

Les batteries suivent des règles d'élimination spécifiques. Votre fournisseur dispose de toutes les informations disponibles pour échanger et éliminer en toute sécurité les batteries défectueuses.

8 Transport

8.1 Transport — Considérations d'ordre général



AVERTISSEMENT !

Danger de mort ou de blessure grave pour l'utilisateur du fauteuil roulant électrique et l'occupant éventuellement assis à proximité, si un fauteuil roulant électrique est fixé au moyen d'un système de fixation d'un autre fabricant et si le poids à vide du fauteuil roulant électrique dépasse le poids maximum pour lequel le système de fixation est certifié

- Assurez-vous que le poids du fauteuil roulant électrique ne dépasse pas le poids pour lequel le système de fixation est certifié. Consultez la documentation fournie avec le système de fixation.
- Si vous ne connaissez pas le poids de votre fauteuil roulant électrique, faites-le peser sur une balance étalonnée.



AVERTISSEMENT !

Risque de blessures ou de dommages matériels

Si le fauteuil roulant électrique est doté d'une tablette ou d'un autre équipement auxiliaire, celle-ci ou celui-ci pourrait se détacher pendant le transfert vers un véhicule de transport et blesser les utilisateurs ou provoquer des dommages matériels en cas de collision.

- Dès que possible, tout autre équipement auxiliaire du



fauteuil roulant électrique doit soit y être fixé, soit en être démonté pour être fixé à l'intérieur du véhicule pendant le trajet.

- Retirez toujours la tablette avant de transporter le fauteuil roulant électrique.



AVIS !

- La résistance du plancher du véhicule de transport doit être suffisante pour supporter le poids total de l'occupant, du fauteuil roulant électrique et des accessoires/options.

8.2 Transfert du fauteuil roulant électrique dans un véhicule



AVERTISSEMENT !

Le fauteuil roulant électrique risque de basculer s'il est transféré dans un véhicule alors que le conducteur est toujours assis dedans

- Transférez si possible le fauteuil roulant électrique sans l'utilisateur.
- Si le fauteuil roulant électrique et son utilisateur doivent être transférés dans un véhicule à l'aide d'une rampe, assurez-vous que celle-ci n'excède pas la pente nominale.



- Si le fauteuil roulant électrique doit être transféré dans un véhicule à l'aide d'une rampe qui excède la pente nominale, il convient d'utiliser un treuil. Une tierce-personne peut alors surveiller le processus de transfert et apporter son aide pour plus de sécurité.
- Il est aussi possible d'utiliser un lève-personne à plateforme.
- Assurez-vous que le poids total du fauteuil roulant électrique, utilisateur inclus, ne dépasse pas le poids total maximum autorisé pour la rampe ou le monte-charge à plate-forme.
- Le fauteuil roulant électrique doit toujours être transféré dans un véhicule avec le dossier en position droite, le dispositif de levage de l'assise en position basse et l'inclinaison de l'assise en position droite (reportez-vous à la section 6.6 *Montée et descente de pentes, à la page 46*).



AVERTISSEMENT !
Risque de blessure et de détérioration du fauteuil roulant électrique et du véhicule

Risque de basculement ou de déplacement incontrôlé du fauteuil roulant électrique si celui-ci est transféré dans un véhicule à l'aide d'une rampe qui excède la pente nominale.

- Transférez si possible le fauteuil roulant électrique dans le véhicule sans l'utilisateur.
- Une tierce-personne doit apporter son aide lors du transfert.
- Assurez-vous que tous les assistants ont parfaitement



- compris les instructions figurant dans le manuel de la rampe et du treuil.
- Assurez-vous que le treuil est adapté à votre fauteuil roulant électrique.
 - Utilisez exclusivement des points de fixation adaptés. N'utilisez pas les composants amovibles ou détachables du fauteuil roulant électrique en tant que points de fixation.



AVERTISSEMENT !
Risque de blessures et d'endommagement du fauteuil roulant électrique

Si le fauteuil roulant électrique doit être transféré dans un véhicule au moyen d'un dispositif de levage alors que le manipulateur est activé, il risque de se déplacer de manière incontrôlée et de basculer du dispositif de levage.

- Avant de transférer le fauteuil roulant électrique au moyen d'un dispositif de levage, mettez-le hors tension et débranchez le câble bus du manipulateur ou retirez les batteries du système.

1. Conduisez ou poussez le fauteuil roulant électrique dans le véhicule de transport à l'aide d'une rampe adaptée.
2. Ancrez le fauteuil roulant électrique au véhicule de transport, reportez-vous à 8.3 *Utilisation du fauteuil roulant électrique comme siège de véhicule, à la page 56* et fixez l'utilisateur dans le fauteuil roulant électrique, reportez-vous à 8.3.2 *Sécurisation de l'utilisateur dans le fauteuil roulant électrique, à la page 58*.

8.3 Utilisation du fauteuil roulant électrique comme siège de véhicule

Tous les fauteuils roulants électriques ne sont pas automatiquement autorisés à être utilisés comme siège de véhicule. Les étiquettes qui suivent expliquent si le fauteuil roulant électrique peut être utilisé comme siège de véhicule ou non.

Si ce fauteuil roulant électrique ne doit PAS être utilisé comme siège de véhicule, ceci est identifié par l'étiquette suivante :



Si le fauteuil roulant électrique peut être utilisé comme siège de véhicule, les points de fixation sont identifiés par l'étiquette suivante :



Pour qu'un fauteuil roulant électrique puisse être utilisé comme siège de véhicule, il doit être muni de points de fixation permettant son installation dans le véhicule à moteur. Ces accessoires/options peuvent être inclus avec le fauteuil roulant électrique dans certains pays (Royaume-Uni, par exemple), mais peuvent également être commandés en option auprès d'Invacare dans d'autres pays.

Les informations suivantes ne sont pertinentes que si votre fauteuil roulant électrique peut être utilisé comme siège de véhicule :



AVERTISSEMENT ! Risque de blessure grave

Le fauteuil roulant électrique a été conçu et testé pour se conformer aux exigences de la norme ISO 7176-19 afin



d'être utilisés exclusivement comme siège orienté vers l'avant dans un véhicule à moteur.

Le fauteuil roulant électrique a été testé dynamiquement dans une orientation vers l'avant, le DAE (dispositif anthropomorphe d'essai ou mannequin d'essai de collision) étant maintenu par une fixation de ceinture à trois points. Si l'une quelconque de ces instructions n'est pas suivie, des blessures graves ou des dommages matériels peuvent survenir en cas de collision :

- Il est interdit d'altérer ou de substituer des points de fixation du fauteuil roulant électrique, ou des éléments de structure ou de cadre, car cela peut affecter la conformité aux chocs du fauteuil roulant électrique et modifier ses performances en utilisation normale. S'il est estimé que de telles altérations sont nécessaires, consulter impérativement Invacare.
- Utiliser uniquement des batteries scellées à l'épreuve des fuites approuvées par Invacare.
- Il est impératif de faire inspecter le fauteuil roulant électrique par un fournisseur autorisé après une collision véhiculaire pour déterminer si le fauteuil roulant électrique est apte à être réutilisé.

Le fauteuil roulant électrique peut être utilisé comme siège de véhicule en conjonction avec un système d'arrimage contrôlé et approuvé conformément à la norme ISO 10542. Le véhicule de transport doit être converti par un professionnel pour y arrimer le fauteuil roulant électrique. Contactez le constructeur de votre véhicule pour plus d'informations.



Si possible, l'utilisateur doit toujours quitter le fauteuil roulant électrique pour utiliser un siège du véhicule de transport et le système de maintien installé par le fabricant du véhicule. Le fauteuil roulant électrique non occupé doit être stocké dans une zone de transport de cargaison ou fixé dans le véhicule de transport pendant le trajet.

Un fauteuil roulant électrique autorisé à être utilisé comme siège de véhicule a subi un essai de collision conforme à la norme ISO 7176-19 pour utilisation dans les véhicules routiers et répond aux exigences du transport orienté vers l'avant et des collisions frontales. Le « mannequin de simulation d'impact » était retenu par une ceinture de maintien pelvienne et une ceinture-baudrier. Ces deux types de ceinture de sécurité doivent être utilisés pour réduire les risques de blessures à la tête ou au torse.



Tests Invacare avec des systèmes d'arrimage répondant aux exigences de la norme ISO 10542-1 et au poids à vide du fauteuil roulant électrique. Pour plus d'informations sur le poids à vide, reportez-vous à la section 11.1 *Spécifications techniques*, à la page 70.

8.3.1 Arrimage du fauteuil roulant électrique dans un véhicule

Le fauteuil roulant électrique est équipé de points de fixation. Des mousquetons ou des boucles de ceinture peuvent être utilisés pour la fixation.



ATTENTION !

Il existe un risque de blessure si le fauteuil roulant électrique n'est pas correctement fixé lors de son utilisation en tant que siège de véhicule.

- Utilisez toujours un système d'arrimage adapté au poids combiné de l'occupant et du fauteuil roulant électrique.
- Si possible, l'utilisateur doit toujours quitter le fauteuil roulant électrique et utiliser un siège de véhicule et les ceintures de sécurité fournies avec ce véhicule.
- Le fauteuil roulant électrique doit toujours être installé dans le sens de la marche du véhicule.
- Le fauteuil roulant électrique doit toujours être fixé conformément aux instructions du manuel d'utilisation du fauteuil électrique et du système d'arrimage.
- Les accessoires fixés au fauteuil roulant électrique tels que les commandes mentonnières ou les tablettes doivent toujours être retirés et placés à un endroit sûr.
- Si le fauteuil roulant électrique est équipé d'un dossier réglable en angle, ce dossier doit toujours être redressé.
- Les repose-jambes doivent être complètement abaissés, s'ils sont installés.
- Le dispositif de levage du siège doit être complètement abaissé, s'il est installé.

1.

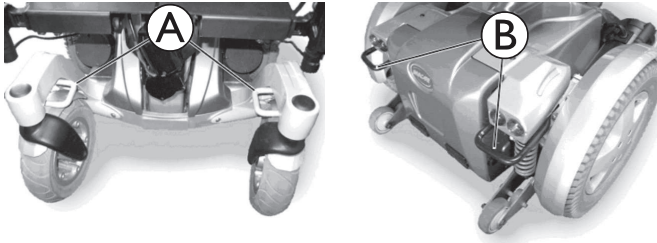

Fixez le fauteuil roulant électrique orienté vers l'avant avec les ceintures du système d'arrimage aux points de fixation à l'avant (A) et aux points de fixation à l'arrière (B).

2. Pour fixer convenablement le fauteuil roulant électrique, serrez les sangles conformément au manuel d'utilisation du fabricant du système de fixation.

8.3.2 Sécurisation de l'utilisateur dans le fauteuil roulant électrique



ATTENTION !

Il existe un risque de blessure si l'appui-tête sur le fauteuil roulant électrique utilisé comme siège de véhicule est mal fixé ou non installé.

Ceci peut provoquer une hyperextension du cou lors de collisions.

- Un appui-tête doit être installé. L'appui-tête fourni en option pour ce fauteuil roulant électrique par Invacare convient parfaitement pendant le transport.



- L'appui-tête doit ensuite être réglé à la hauteur des oreilles de l'utilisateur.

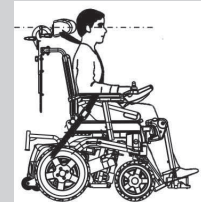

ATTENTION !

Il existe un risque de blessure si l'utilisateur n'est pas bien installé dans le fauteuil roulant électrique

- Les dispositifs de sécurité ne doivent être utilisés que lorsque le poids de l'utilisateur du fauteuil roulant est supérieur ou égal à 23 kg.
- Même si le fauteuil roulant électrique est équipé d'une ceinture de maintien ou de tout autre système de ceinture intégré, rien ne remplace une ceinture de sécurité adéquate conforme à la norme ISO 10542 installée dans le véhicule de transport. Il convient de toujours utiliser une ceinture de sécurité dans le véhicule de transport.
- Les ceintures de sécurité doivent être ajustées aussi près du torse de l'utilisateur que possible sans occasionner de gêne.
- Les ceintures de sécurité ne doivent pas être installées si elles sont enroulées.



- Vérifiez que le troisième point d'arrimage de la ceinture n'est pas directement fixé sur le plancher du véhicule, mais sur un des montants du véhicule.
- La ceinture pelvienne comme la ceinture de maintien du haut du torse doivent être utilisées pour maintenir l'occupant et réduire le risque d'impacts des éléments du véhicule de transport avec la tête et la poitrine. Elles doivent être utilisées conjointement et uniquement de la façon prévue.
- Aucun dispositif de retenue d'occupant ancré dans le fauteuil roulant, à savoir ceinture à trois points, harnais ou dispositif de soutien de posture (sangles sous-abdominales, ceintures de maintien) ne doit être utilisé pour maintenir l'occupant dans un véhicule de transport en mouvement, ni utilisé dans ce but. Utiliser systématiquement un système de maintien de l'occupant arrimé au véhicule de transport et certifié.
- Procéder avec prudence lors du maintien de l'occupant ; il convient de positionner la boucle de ceinture de sécurité de sorte que le bouton de déverrouillage n'entre pas en contact avec des éléments pendant le transport et en cas d'accident



- Les ceintures de sécurité doivent être en contact avec le torse de l'utilisateur. Elles ne doivent pas être écartées du torse de l'utilisateur par des parties du fauteuil roulant électrique telles que les accoudoirs ou les roues.



Le « mannequin de simulation d'impact » était retenu par une ceinture de maintien pelvienne et une ceinture-baudrier. Ces deux types de ceinture de sécurité doivent être utilisés pour réduire les risques de blessures à la tête ou au torse.

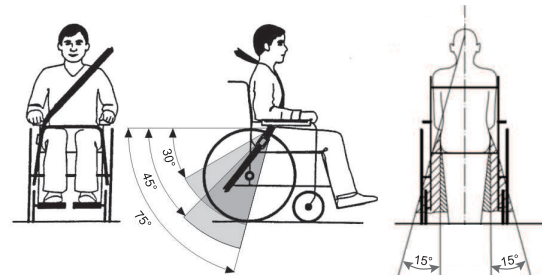

La ceinture pelvienne doit être positionnée dans la zone entre le bassin et les cuisses de l'utilisateur pour qu'elle ne soit ni entravée ni trop lâche. L'angle idéal de la ceinture pelvienne doit être compris entre 45° et 75° par rapport à l'horizontale. L'angle admissible maximum est compris entre 30° et 75°. L'angle ne doit jamais être inférieur à 30° !

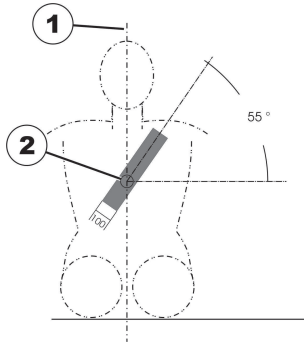

La ceinture de sécurité installée dans le véhicule de transport doit être appliquée comme indiqué sur l'illustration ci-dessus.

1) ligne médiane du corps

2) centre du sternum

8.4 Transport d'un fauteuil roulant électrique sans occupant



ATTENTION ! Risque de blessure

- Si vous n'êtes pas en mesure de fixer en toute sécurité votre fauteuil roulant électrique dans un véhicule de transport, Invacare vous recommande de ne pas le transporter.

Votre fauteuil roulant électrique peut être transporté sans aucune restriction, sur route, par le train ou en avion. Certaines procédures de

transport peuvent cependant être limitées ou interdites en vertu des règlements propres à chaque société de transport. Veuillez consulter la société de transport concernée dans chaque cas de figure.

- Avant de transporter votre fauteuil roulant électrique, vérifiez que les moteurs sont embrayés et que le manipulateur est éteint.
- Invacare vous conseille en outre fortement de débrancher ou de retirer les batteries. Reportez-vous à la section 8.4.2 *Accès aux batteries*, à la page 61.
- Invacare recommande vivement de fixer le fauteuil roulant électrique au plancher du véhicule de transport.

8.4.1 Ouverture du carénage arrière

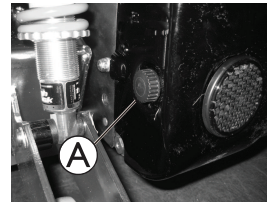

Démontage du carénage arrière

1. Desserrez et retirez les deux vis à molette **A** à gauche et à droite du carter arrière.
2. Soulevez le carénage arrière avec précaution. La partie avant du carénage est maintenue en haut par une bande auto-agrippante. Vous devez également détacher cette bande.

Installation du carénage arrière

1. Installez les pièces en reprenant la procédure en sens inverse.
2. Serrez les vis à molette à la main.

8.4.2 Accès aux batteries



AVERTISSEMENT !

Risque d'incendie et de brûlures en cas de mise en court-circuit des pôles de la batterie

- Ne court-circuitiez pas les pôles des batteries avec un outil ou les pièces métalliques du fauteuil roulant.
- Vérifiez que les bouchons protecteurs des pôles de la batterie sont toujours en place lorsque vous ne les manipulez pas.



ATTENTION !

Risque de pincement

Les batteries sont extrêmement lourdes. Vous risquez de vous blesser aux mains.

- N'oubliez pas que les batteries sont extrêmement lourdes.
- Manipulez-les avec précaution.



Lors du démontage, faites attention aux petites pièces comme les vis et les rondelles. Disposez-les de façon à pouvoir les remonter dans l'ordre correct par la suite.

1. Retirez le carénage arrière en vous reportant à la section 8.4.1 *Ouverture du carénage arrière*, à la page 60.

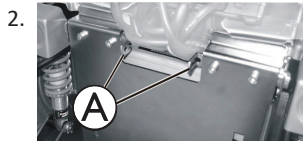

Poussez les deux boulons de blocage (A) vers l'intérieur et ouvrez le carénage de la batterie.

3.

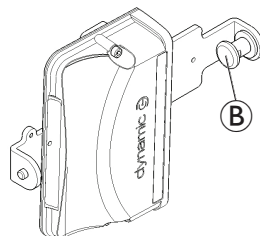

Tirez le loquet (B) situé à côté du module d'alimentation vers la gauche puis vers l'extérieur.

4. Levez le module d'alimentation avec le support, d'abord vers la droite puis à gauche vers l'extérieur.



Les modules d'alimentation peuvent être montés horizontalement ou verticalement sur le support, selon le type.

5. Placez le module d'alimentation et son support sur la surface supérieure du boîtier de batterie ou du module vérin, si le cordon électrique est suffisamment long.

6.

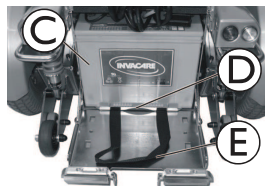

Tirez vers l'avant les batteries (C) et l'armature (D) à l'aide de la sangle (E) jusqu'à la butée.

9 Maintenance

9.1 Introduction à la maintenance

Le terme « Maintenance » signifie toute tâche effectuée pour garantir qu'un dispositif médical est en bon état de fonctionnement et prêt à être utilisé. La maintenance englobe différents domaines, comme le nettoyage et l'entretien quotidien, les contrôles d'inspection, les tâches de réparation et le recyclage.



Nous vous recommandons de faire vérifier votre fauteuil roulant électrique une fois par an par un fournisseur Invacare agréé pour préserver sa sécurité de conduite et sa sécurité.

9.2 Contrôles d'inspection

Les tableaux qui suivent répertorient les contrôles d'inspection qui doivent être effectués par l'utilisateur, ainsi que leur périodicité. Si le fauteuil roulant électrique ne subit pas avec succès l'un des contrôles d'inspection, reportez-vous au chapitre indiqué ou adressez-vous à votre fournisseur Invacare agréé. Vous trouverez une liste plus complète de contrôles d'inspection et d'instructions de maintenance dans le manuel de maintenance de ce véhicule, que vous pouvez vous procurer auprès d'Invacare. Ce manuel s'adresse toutefois à des techniciens de maintenance formés et agréés et les tâches décrites ne doivent en aucun cas être effectuées par l'utilisateur.

9.2.1 Avant chaque utilisation d'un fauteuil roulant électrique

Élément	Contrôle d'inspection	Si non réussi
Raccords vissés	Assurez-vous que tous les raccords, notamment ceux des dossiers et des roues, sont correctement vissés.	Contactez votre fournisseur.
Avertisseur sonore	Vérifiez son bon fonctionnement.	Contactez votre fournisseur.
Système d'éclairage	Vérifiez que l'ensemble des feux, comme les clignotants, les feux avant et les feux arrière, fonctionnent correctement.	Contactez votre fournisseur.
Batteries	Assurez-vous que les batteries sont chargées. Vous trouverez une description de l'indicateur de charge de la batterie dans le manuel d'utilisation fourni avec votre manipulateur.	Chargez les batteries (reportez-vous à la section 7.2.3 <i>Charge des batteries</i> , à la page 49).

9.2.2 Une fois par semaine

Élément	Contrôle d'inspection	Si non réussi
Accoudoirs/pièces latérales	Vérifiez que les accoudoirs sont correctement fixés à leurs supports et qu'ils ne bougent pas.	Serrez la vis ou le levier de serrage qui maintient l'accoudoir. Contactez votre fournisseur.
Pneus (pneumatiques)	Assurez-vous que les pneus ne sont pas endommagés.	Contactez votre fournisseur.
	Vérifiez que les pneus sont gonflés à la bonne pression.	Gonflez les pneus à la bonne pression (reportez-vous à la section 9.3 <i>Roues et pneus</i> , à la page 65).
Pneus (increvables)	Assurez-vous que les pneus ne sont pas endommagés.	Contactez votre fournisseur.

Élément	Contrôle d'inspection	Si non réussi
Dispositifs anti-bascule	Vérifiez que les dispositifs anti-bascule sont correctement fixés et qu'ils ne bougent pas. Assurez-vous que les brides à ressort des dispositifs anti-bascule sont en bon état et qu'elles maintiennent correctement les dispositifs anti-bascule.	Contactez votre fournisseur.

9.2.3 Une fois par mois

Élément	Contrôle d'inspection	Si non réussi
Toutes les pièces rembourrées	Assurez-vous que les pièces ne sont pas abîmées ni usées.	Contactez votre fournisseur.
Repose-jambes amovibles	Assurez-vous que les repose-jambes peuvent être correctement fixés et que le mécanisme de desserrage est opérationnel.	Contactez votre fournisseur.
	Vérifiez que toutes les options de réglage fonctionnent correctement.	Contactez votre fournisseur.
Roulettes	Vérifiez que les roulettes pivotent librement.	Contactez votre fournisseur.
Roues motrices	Vérifiez que les roues motrices pivotent sans bouger. Pour effectuer plus facilement cette vérification, demandez à une personne de se tenir derrière le fauteuil roulant électrique et d'observer les roues motrices pendant que vous vous éloignez.	Contactez votre fournisseur.
Composants électroniques et connecteurs	Assurez-vous que les câbles ne sont pas endommagés et que les prises sont correctement installées.	Contactez votre fournisseur.

9.3 Roues et pneus

Faire face à l'endommagement des roues

Contactez votre fournisseur en cas de roue endommagée. Pour des raisons de sécurité, ne réparez pas la roue vous-même ou ne la faites pas réparer par des personnes non agréées.

Pneumatiques

! AVIS !
Risque de détérioration du pneu et de la jante
 Ne conduisez-jamais avec une pression des pneus trop basse qui pourrait endommager les pneus.
 Si la pression des pneus est excessive, la jante peut être endommagée.
 — Gonflez les pneus à la pression recommandée.

 Utilisez un manomètre pour pneus pour vérifier la pression.

Vérifiez hebdomadairement que les pneus sont gonflés à la bonne pression, consultez 9.2.1 *Avant chaque utilisation d'un fauteuil roulant électrique, à la page 63.*

Pour connaître la pression recommandée pour les pneus, reportez-vous à l'inscription qui figure sur le pneu ou la jante ou contactez Invacare. Consultez le tableau ci-dessous pour plus d'informations sur les conversions.

psi	bar
22	1,5

psi	bar
23	1,6
25	1,7
26	1,8
28	1,9
29	2,0
30	2,1
32	2,2
33	2,3
35	2,4
36	2,5
38	2,6
39	2,7
41	2,8
44	3,0

9.4 Courte période de stockage

En cas de panne grave, les mécanismes de sécurité intégrés à votre fauteuil roulant électrique se déclenchent pour le protéger. Le module d'alimentation empêche tout déplacement du fauteuil roulant électrique.

Dans un tel cas de figure, et en attendant la réparation du fauteuil roulant électrique :

1. Coupez l'alimentation.
2. Déconnectez les batteries.

Selon le modèle de fauteuil roulant électrique, vous pouvez retirer les blocs batteries ou débrancher les batteries du module d'alimentation, reportez-vous à la section *8.4.2 Accès aux batteries, à la page 61*.

3. Contactez votre fournisseur.

9.5 Longue période de stockage

Si le fauteuil roulant électrique n'est pas utilisé pendant une période prolongée, vous devez le préparer en vue de son stockage afin de prolonger sa durée de vie ainsi que celle des batteries.

Entreposage du fauteuil roulant électrique et des batteries

- Nous recommandons d'entreposer le fauteuil roulant électrique à une température de 15 °C et d'éviter les températures extrêmes afin de prolonger la durée de vie du véhicule et des batteries.
- Les composants sont testés et approuvés pour des plages de températures supérieures, détaillées ci-dessous :
 - La plage de températures autorisées pour le stockage du fauteuil roulant électrique est comprise entre -40 ° et 65 °C.
 - La plage de températures autorisées pour le stockage des batteries est comprise entre -25 ° et 65 °C.
- Même lorsqu'elles ne sont pas utilisées, les batteries s'auto-déchargent. Il est conseillé de débrancher le bloc batteries du module d'alimentation si le fauteuil roulant électrique est stocké sur une période supérieure à deux semaines. Selon le modèle de fauteuil roulant électrique, vous pouvez retirer les blocs batteries ou débrancher les batteries du module d'alimentation, consultez

8.4.2 Accès aux batteries, à la page 61. En cas de doute sur le câble à débrancher, contactez votre fournisseur.

- Les batteries doivent toujours être entièrement chargées avant leur stockage.
- Si le fauteuil roulant électrique est stocké sur une période supérieure à quatre semaines, vérifiez les batteries une fois par mois et rechargez-les au besoin (avant que la jauge n'indique qu'elles sont à moitié chargées) afin d'éviter toute détérioration.
- Stockez dans un environnement sec, bien aéré et protégé des influences extérieures.
- Surgonflez légèrement les pneumatiques.
- Positionnez le fauteuil roulant électrique sur un sol qui ne se décolore pas au contact avec le caoutchouc des pneus.

Préparation du fauteuil roulant électrique pour utilisation

- Rebranchez le bloc batteries dans le module d'alimentation.
- Les batteries doivent être chargées avant l'utilisation.
- Faites contrôler le fauteuil roulant électrique par un fournisseur Invacare agréé.

9.6 Nettoyage et désinfection

9.6.1 Informations générales de sécurité



ATTENTION !

Risque de contamination

- Prenez toutes les précautions nécessaires pour vous protéger et portez un équipement de protection adéquat.

**ATTENTION !**
Risque de décharge électrique et de détérioration du produit

- Éteignez l'appareil et débranchez-le du secteur, le cas échéant.
- Lors du nettoyage de composants électroniques, tenez compte de leur classe de protection concernant la pénétration d'eau.
- Assurez-vous qu'il n'y ait pas d'éclaboussures d'eau sur la fiche ou la prise murale.
- Ne touchez pas la prise électrique avec les mains mouillées.

**AVIS !**

L'utilisation de méthodes ou de liquides inappropriés peuvent entraîner des blessures ou endommager le produit.

- Tous les désinfectants et agents de nettoyage utilisés doivent être efficaces, compatibles entre eux et protéger les surfaces qu'ils servent à nettoyer.
- N'utilisez jamais d'agents de nettoyage corrosifs (alcalins, acides, etc.) ou abrasifs. Nous recommandons d'utiliser un agent de nettoyage ménager ordinaire, comme du liquide vaisselle, sauf indication contraire dans les instructions de nettoyage.
- N'utilisez jamais de solvant (diluant cellulosique, acétone, etc.) qui modifie la structure du plastique ou dissout les étiquettes apposées.
- Procédez à un séchage complet du produit avant toute nouvelle utilisation.



Pour le nettoyage et la désinfection en environnement clinique ou de soins à long terme, suivez les procédures internes.

9.6.2 Fréquence de nettoyage**AVIS !**

Une désinfection et un nettoyage réguliers garantissent un bon fonctionnement, augmentent la durée de vie et permettent d'éviter toute contamination.

Nettoyez et désinfectez le produit :

- régulièrement lors de l'utilisation,
- avant et après toute procédure d'entretien,
- lorsqu'il a été en contact avec des fluides corporels, quels qu'ils soient,
- avant de l'utiliser pour un nouvel utilisateur.

9.6.3 Nettoyage**AVIS !**

- Le produit ne doit pas être nettoyé dans des installations de lavage automatique, équipées de système de nettoyage à haute pression ou à la vapeur.

**AVIS !**

En cas d'endommagement de la surface, la saleté, le sable et l'eau de mer peuvent endommager les roulements et rouiller les pièces métalliques.

- N'exposez le fauteuil roulant au sable et à l'eau de mer que pour de brèves périodes et nettoyez-le après chaque accès à la plage.

! — Si le fauteuil roulant est sale, éliminez la saleté dès que possible à l'aide d'un chiffon humide et séchez-le soigneusement.

1. Retirez tout équipement en option installé (seulement l'équipement en option ne nécessitant pas d'outils).
2. Essuyez les différentes pièces à l'aide d'un chiffon ou d'une brosse souple, d'agents de nettoyage ménagers ordinaires (pH = 6-8) et d'eau chaude.
3. Rincez ensuite à l'eau chaude.
4. Essuyez soigneusement les pièces avec un chiffon sec.

 Pour éliminer les points d'abrasion et raviver le lustre de votre fauteuil roulant, vous pouvez utiliser des produits de polissage pour voiture et de la cire lustrante.

Nettoyage de la toile

Pour le nettoyage de la toile, reportez-vous aux instructions indiquées sur les étiquettes de l'assise, du coussin et de la toile de dossier.

 Si possible, faites toujours chevaucher les bandes autoagrippantes (les parties qui s'accrochent entre elles) avant le nettoyage, afin de réduire l'accumulation de peluches et de fils sur les bandes de crochets et aussi pour éviter que les bandes n'abîment la toile.

9.6.4 Instructions de désinfection

Méthode : suivez les consignes d'application du désinfectant utilisé et essuyez toutes les surfaces accessibles pour les désinfecter.

Désinfectant : désinfectant ordinaire à usage domestique.

Séchage : laissez sécher le produit à l'air.

10 Après utilisation

10.1 Reconditionnement

Ce produit peut être réutilisé. Pour reconditionner le produit en vue de son utilisation par un nouvel utilisateur, il convient d'effectuer les opérations suivantes :

- Inspection conformément au programme de maintenance. Consultez le manuel de maintenance disponible auprès d'Invacare.
- Nettoyage et désinfection, consultez 9.6 *Nettoyage et désinfection*, à la page 66.
- Adaptation au nouvel utilisateur, se référer au chapitre Mise en place du manuel d'assise ou 5.1 *Informations générales sur la mise en place*, à la page 26.

Assurez-vous de remettre le manuel d'utilisation avec le produit.

Si un dommage ou un dysfonctionnement est détecté, le produit ne doit pas être réutilisé.

10.2 Mise au rebut



AVERTISSEMENT ! Risque pour l'environnement

L'appareil contient des batteries.

Ce produit peut contenir des substances nuisibles à l'environnement s'il est jeté dans un endroit (décharge) non conforme à la législation en vigueur.

- NE JETEZ PAS les batteries avec les déchets ménagers.
- NE jetez PAS les batteries au feu.
- Les batteries DOIVENT être déposées dans un site prévu à cet effet. Leur élimination est exigée par la loi et gratuite.
- Seules des batteries déchargées peuvent être mises au rebut.
- Couvrez les bornes des batteries avant leur mise au rebut.
- Pour plus d'informations sur la manipulation correcte des batteries endommagées, consultez 7.2.9 *Comment manipuler correctement des batteries endommagées*, à la page 53.

Préservez l'environnement en faisant recycler ce produit en fin de vie dans un centre de recyclage.

Désassemblez le produit et ses composants afin que les différents matériaux puissent être séparés et recyclés individuellement. La mise au rebut et le recyclage des produits usagés et de l'emballage doivent respecter la législation et les règlements relatifs à la gestion des déchets de chaque pays. Contactez votre organisme local de traitement des déchets pour plus d'informations.

11 Caractéristiques techniques

11.1 Spécifications techniques

Les informations techniques fournies dans ce document s'appliquent à une configuration standard ou représentent les valeurs maximales théoriques. Ces caractéristiques peuvent changer en cas d'ajout d'accessoires/options. Les modifications précises de ces caractéristiques sont détaillées dans les sections portant sur les accessoires/options spécifiques.



Notez que dans certains cas, les valeurs mesurées peuvent varier de ± 10 mm.

Conditions et lieux d'utilisation et de stockage autorisés	
Plage de températures de fonctionnement conformément à la norme ISO 7176-9 :	<ul style="list-style-type: none"> De -25°C à $+50^{\circ}\text{C}$
Température de stockage recommandée :	<ul style="list-style-type: none"> 15°C
Plage de températures de stockage conformément à la norme ISO 7176-9 :	<ul style="list-style-type: none"> de -25 à $+65^{\circ}\text{C}$ avec batteries de -40 à $+65^{\circ}\text{C}$ sans batteries

Système électrique	
Moteurs	<ul style="list-style-type: none"> 350 W
Batteries	<ul style="list-style-type: none"> $2 \times 12\text{ V}/73,5\text{ Ah (C20)}$ anti-fuite/gel
Fusible principal	<ul style="list-style-type: none"> 80 A
Degré de protection	<ul style="list-style-type: none"> IPX4^1

Dispositif de recharge	
Courant de sortie	<ul style="list-style-type: none"> $8\text{ A} \pm 8\%$ 10 A
Tension de sortie	<ul style="list-style-type: none"> 24 V nominal (12 cellules)

Pneus de roues motrices	
Type de pneu	<ul style="list-style-type: none"> • 14" pneumatique, protégé contre les crevaisons ou anti-crevaison
Pression des pneus	<p>La pression des pneus maximum préconisée en bar ou kPa est indiquée sur la paroi interne du pneu ou sur la jante. Si plusieurs valeurs sont indiquées, la plus faible dans les unités correspondantes s'applique.</p> <p>(Tolérance = -0,3 bar, 1 bar = 100 kPa)</p>

Pneus de roulette	
Type de pneu	<ul style="list-style-type: none"> • 10" pneumatique, protégé contre les crevaisons ou anti-crevaison
Pression des pneus	<p>La pression des pneus maximum préconisée en bar ou kPa est indiquée sur la paroi interne du pneu ou sur la jante. Si plusieurs valeurs sont indiquées, la plus faible dans les unités correspondantes s'applique.</p> <p>(Tolérance = -0,3 bar, 1 bar = 100 kPa)</p>

Caractéristiques de conduite	
Vitesse	<ul style="list-style-type: none"> • 6 km/h
Température distance d'arrêt	<ul style="list-style-type: none"> • 1000 mm
Pente nominale ²	<ul style="list-style-type: none"> • 6° (10,5 %) conformément aux caractéristiques du fabricant avec une charge de 220 kg, une inclinaison d'assise de 4°, un angle de dossier de 20°
Hauteur max. d'obstacle franchissable	<ul style="list-style-type: none"> • 60 mm
Diamètre de braquage	<ul style="list-style-type: none"> • 2080 mm
Largeur de braquage	<ul style="list-style-type: none"> • 1440 mm
Autonomie conformément à la norme ISO 7176-4 ³	<ul style="list-style-type: none"> • 31 km

Dimensions conformément à la norme ISO 7176-5	
Hauteur totale	<ul style="list-style-type: none"> • 1195 mm
Largeur totale max. (partie la plus large entre parenthèses)	<ul style="list-style-type: none"> • 855 mm (largeur d'assise 49) • 915 mm (largeur d'assise 55) • 975 mm (largeur d'assise 61)
Longueur totale (y compris repose-jambes standard)	<ul style="list-style-type: none"> • 1390 mm
Longueur totale (sans repose-jambes standard)	<ul style="list-style-type: none"> • 1020 mm
Hauteur d'assise ⁴	<ul style="list-style-type: none"> • 480/510 mm
Largeur d'assise (plage de réglage des accoudoirs entre parenthèses)	<ul style="list-style-type: none"> • 490 mm (490 - 690 mm) • 550 mm (550 - 750 mm) • 610 mm (610 - 810 mm)
Profondeur d'assise	<ul style="list-style-type: none"> • 560/600/630 mm
Hauteur de dossier ⁴	<ul style="list-style-type: none"> • 570 - 620 mm (largeur d'assise 49) • 630 - 680 mm (largeur d'assise 55/61)
Angle du dossier	<ul style="list-style-type: none"> • 90° ... 115°
Hauteur de l'accoudoir	<ul style="list-style-type: none"> • 250-340/290-380 mm
Inclinaison d'assise, réglage électrique	<ul style="list-style-type: none"> • 0° - 15°
Inclinaison d'assise, réglage manuel	<ul style="list-style-type: none"> • 0° - 9°
Longueur du repose-jambes	<ul style="list-style-type: none"> • 360 – 480 mm
Angle du repose-jambes	<ul style="list-style-type: none"> • 50°
Poids	
Poids à vide ⁵	<ul style="list-style-type: none"> • min. 175 kg

Poids des composants	
Batteries	<ul style="list-style-type: none"> env. 24 kg par batterie
Charge	
Température charge	<ul style="list-style-type: none"> 220 kg
Charges par essieu	
Charge max. sur l'essieu avant	<ul style="list-style-type: none"> 200 kg
Charge Max. sur l'essieu arrière	<ul style="list-style-type: none"> 300 kg

- 1 La classification IPX4 signifie que le système électrique est protégé contre les projections d'eau.
- 2 Stabilité statique selon la norme ISO 7176-1 = 9° (15,8 %)
Stabilité dynamique selon la norme ISO 7176-2 = 6° (10,5 %)
- 3 Remarque : l'autonomie d'un fauteuil roulant électrique dépend fortement de facteurs extérieurs, tels que le réglage de la vitesse du fauteuil roulant, l'état de charge des batteries, la température ambiante, la topographie locale, les caractéristiques de la chaussée, la pression des pneus, le poids de l'utilisateur, le style de conduite et l'utilisation des batteries pour l'éclairage, les servomoteurs, etc.
Les valeurs indiquées sont des valeurs maximales théoriques mesurées conformément à la norme ISO 7176-4.
- 4 Mesure sans le coussin d'assise
- 5 Le poids à vide réel dépend des équipements fournis avec votre véhicule électrique. Chaque véhicule électrique Invacare est pesé au moment de quitter l'usine. Consultez la plaque signalétique pour connaître le poids à vide (batteries incluses).

12 Entretien

12.1 Contrôles effectués

Vous devez confirmer par tampon et signature que toutes les tâches listées dans le calendrier d'inspection des instructions d'entretien et de réparation ont été correctement effectuées. Pour toute information concernant la liste des tâches d'inspection, reportez-vous au manuel de maintenance disponible auprès d'Invacare.

Examen à la livraison	1ère inspection annuelle
Tampon du fournisseur agréé/Date/Signature	Tampon du fournisseur agréé/Date/Signature
2ème inspection annuelle	3ème inspection annuelle
Tampon du fournisseur agréé/Date/Signature	Tampon du fournisseur agréé/Date/Signature

4ème inspection annuelle	5ème inspection annuelle
Tampon du fournisseur agréé/Date/Signature	Tampon du fournisseur agréé/Date/Signature



Belgium & Luxemburg:

Invacare nv
Autobaan 22
B-8210 Loppem
Tel: (32) (0)50 83 10 10
Fax: (32) (0)50 83 10 11
marketingbelgium@invacare.com
www.invacare.be

Canada:

Invacare Canada LP
c/o Motion Concepts Canada
84 Citation Drive Unit 11
Concord, Ontario L4K 3C1

France:

Invacare Poirier SAS
Route de St Roch
F-37230 Fondettes
Tel: (33) (0)2 47 62 64 66
contactfr@invacare.com
www.invacare.fr

Schweiz / Suisse / Svizzera:

Invacare AG
Neuhofweg 51
CH-4147 Aesch BL
Tel: (41) (0)61 487 70 80
Fax: (41) (0)61 488 19 10
switzerland@invacare.com
www.invacare.ch



Invacare GmbH
Am Achener Hof 8
D-88316 Isny
Germany



Invacare UK Operations Limited
Unit 4, Pencoed Technology Park, Pencoed
Bridgend CF35 5AQ
UK

1547069-K 2024-08-20



Making Life's Experiences Possible®



Yes, you can.®