

Invacare® Actio/2™

P550/2

en	Rollator User Manual	2
de	Rollator Gebrauchsanweisung	6
es	Rollator Manual del usuario	11
fr	Déambulateur Manuel d'utilisation	17
it	Rollator Manuale d'uso	22
lt	Vaikštinė Naudojimosi instrukcija	27
lv	Rolators Instrukciju rokasgrāmata	32
nl	Rollator Gebruiksaanwijzing	37
pt	Andarilho Manual de utilização	42



This manual MUST be given to the user of the product.
BEFORE using this product, this manual MUST be read and saved for future reference.



Yes, you can.®

1 General

1.1 Introduction

This user manual contains important information about the handling of the product. To ensure safety when using the product, read the user manual carefully and follow the safety instructions.

Invacare reserves the right to alter product specifications without further notice.

Before reading this document, make sure you have the latest version. You find the latest version as a PDF on the Invacare website.

If you find that the font size in the printed document is difficult to read, you can download the PDF version from the website. The PDF can then be scaled on screen to a font size that is more comfortable for you.

In case of a serious incident with the product, you should inform the manufacturer and the competent authority in your country.

1.2 Symbols in this Document

Symbols and signal words are used in this document and apply to hazards or unsafe practices which could result in personal injury or property damage. See the information below for definitions of the signal words.



WARNING

Indicates a hazardous situation that could result in serious injury or death if it is not avoided.



CAUTION

Indicates a hazardous situation that could result in minor or slight injury if it is not avoided.



IMPORTANT

Indicates a hazardous situation that could result in damage to property if it is not avoided.



Tips and Recommendations

Gives useful tips, recommendations and information for efficient, trouble-free use.

1.3 Compliance

Quality is fundamental to the company's operation, working within the disciplines of ISO 13485.

This product features the CE mark, in compliance with the Medical Device Regulation 2017/745 Class I. The launch date of this product is stated in the CE declaration of conformity.

We are continuously working towards ensuring that the company's impact on the environment, locally and globally, is reduced to a minimum.

We only use REACH compliant materials and components.

1.4 Service Life

The expected service life of this product is five years when used daily and in accordance with the safety instructions, maintenance intervals and correct use, stated in this manual. The effective service life can vary according to frequency and intensity of use.

1.5 Warranty Information

We provide a manufacturer's warranty for the product in accordance with our General Terms and Conditions of Business in the respective countries.

Warranty claims can only be made through the provider from whom the product was obtained.

1.6 Limitation of Liability

Invacare accepts no liability for damage arising from:

- Non-compliance with the user manual
- Incorrect use
- Natural wear and tear
- Incorrect assembly or set-up by the purchaser or a third party
- Technical modifications
- Unauthorised modifications and/or use of unsuitable spare parts

2 Safety

2.1 General Safety Information



WARNING!

Risk of Serious Injury or Damage

Improper use of this product may cause injury or damage.

- If you are unable to understand the warnings, cautions or instructions, contact a health care professional or provider before attempting to use this equipment.
- Do not use this product or any available optional equipment without first completely reading and understanding these instructions and any additional instructional material such as user manual, service manual or instruction sheet supplied with this product or optional equipment.



WARNING!

Risk of Serious Injury

Incorrect use can lead to hazardous situations.

- Do not use on stairs or on escalators.
- Do not stand on the product.
- Be careful when walking on sloping or slippery ground or on uneven surfaces.
- Avoid walking against obstacles, both forwards and backwards.
- Do not let children play with the product.
- Do not use the product to transport a person.
- Make sure that no clothes, such as long skirts, can get stuck in the wheels.



CAUTION!

Risk of Injury

Unbalanced or heavy load may lead to overturning.

- Do not hang any loads, such as bags, to the frame, the push handles or hand knobs.
- Only carry loads with the designated equipment, like basket or tray. Do not exceed the maximum load for the equipment.
- The total load, including the weight of the user and any additional load, must not exceed the maximum user weight.
- Refer to chapter 7 *Technical Data, page 6* for maximum user weight and load information.



CAUTION!

Risk of Injury

Non-original or wrong parts may affect the function and safety of the product.

- Only use original parts for the product in use.
- Due to regional differences, refer to your local Invacare catalog or website for available options or contact your Invacare distributor. See addresses at the end of this document.

**CAUTION!****Risk of First Degree Burns**

Parts of the product may heat up, when exposed to high temperatures (above 41° C).

- Be careful if the product is exposed to high temperatures, e.g. direct sunlight.

**IMPORTANT!**

There is a risk of damage due to wear, e.g. corrosion.

- Do not use the product under water, e.g. in pools.
- Do not use the product in hot areas like saunas.
- Do not store the product in wet or humid environments.

2.2 Labels and Symbols on the Product

Identification label

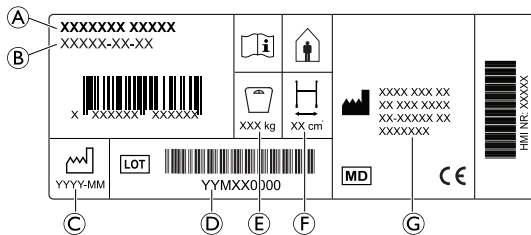

- Ⓐ Product name
- Ⓑ Part number
- Ⓒ Date of manufacture
- Ⓓ LOT number
- Ⓔ Maximum user weight
- Ⓕ Maximum width
- Ⓖ Manufacturer address

Symbols

	European Conformity		Medical Device
	Manufacturer		Read user manual
	Date of manufacture		LOT number
	Maximum width		Maximum user weight
	Indoor use		

3 Product Overview

3.1 Intended Use

The walking aid is intended to support a person during walking.

The walking aid is for indoor use only.

The weight of the user must not exceed the maximum user weight as stated on the product label and in chapter 7 *Technical Data, page 6*.

3.2 Indications for Use

Indications

Persons with impaired muscle strength and/or balance, who need additional support whilst walking. The remaining

walking and cognitive ability must be sufficient for safe use of a walking aid.

Contraindications

Persons with severe equilibrium disorders or functional perceptual disorders.

3.3 Scope of Delivery

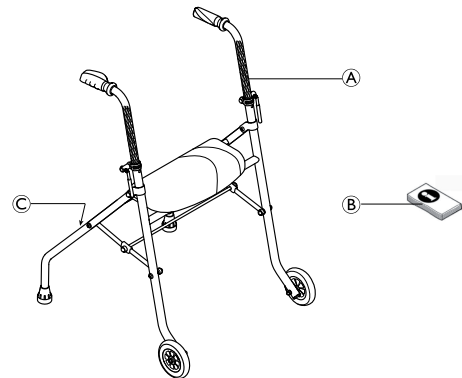

- Ⓐ Rollator, partly assembled
- Ⓑ User manual
- Ⓒ Location of the serial label

4 Usage

4.1 Before Use

**CAUTION!****Risk of Injury or Damage to Property**

- Before use, verify the general functionality of the product.
- Before use, check the product for any defect.
- Do not use a defective product.

Invacare presume a healthcare professional has made an individual assessment of the user to determine his risk level or therapy requirements. Providers and carers have assessed that the product gives the required support and that its adjustments are appropriate for the user. Carer and user have been appropriately trained by a healthcare professional on how to use the product correctly and safely.

4.2 Operating position

**WARNING!****Risk of falling**

- Make sure that the folding mechanism is in a locked position before using the rollator.

1. Remove the plastic caps in the side tubes, if any.
- 2.

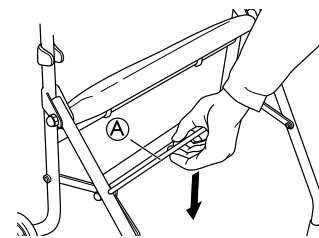

Open the rollator and press the folding mechanism downwards for operating position.

3.

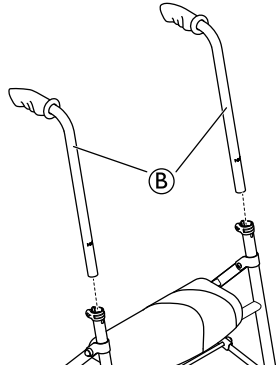

Assemble the push handles B.

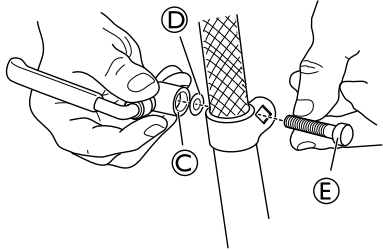

4. Assemble the lever C, the washer D and the bolt E with the locking lever on the outer side of the tube.

 Ensure that the bolt fits correctly into the square shaped hole on the attachment.

5.

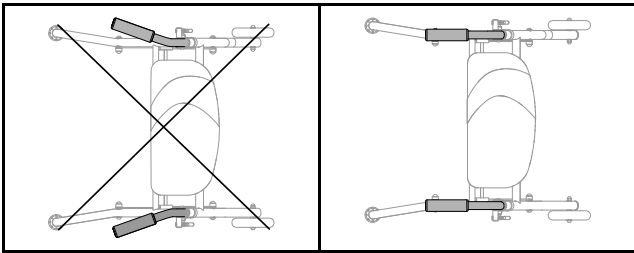

 **WARNING!**
Risk of falling
– The handlebars must not be angled outwards as this reduces the lateral stability of the rollator.

6.

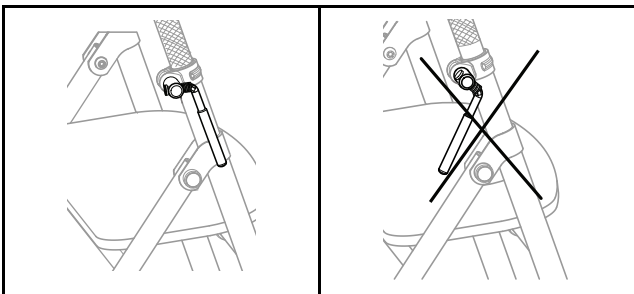

Tighten the locking lever.

 The locking levers must be pointing downwards during use.

7. Repeat the procedure on the opposite side.

4.3 Unfolding and folding the rollator

Unfolding the rollator

 **WARNING!**
Risk of falling
– Make sure that the folding mechanism is in a locked position before using the rollator.

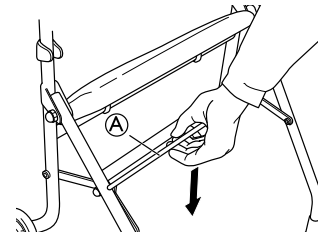

1. Unfold the rollator.
2. Push the folding mechanism A downwards.

Folding the rollator

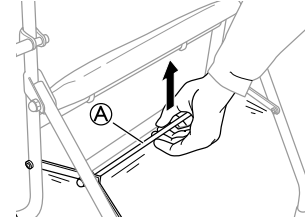

1. Pull the folding mechanism A upwards.
2. Fold the rollator.

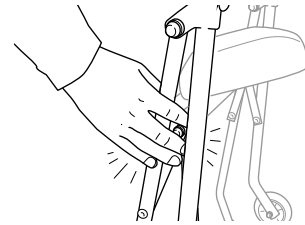

WARNING!
Risk of pinching
– Be aware of the pinching risk when folding the rollator.

4.4 Adjusting the handle height/angle

 The handles should usually be positioned at wrist height. Therapist may suggest different heights depending on specific needs of the client.

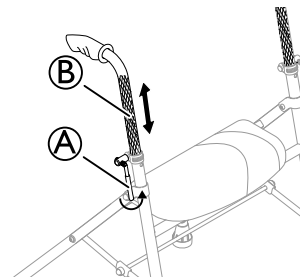

1. Stand behind the rollator with flat shoulders.
2. Loosen the lever A.
3. Adjust the handle B to suitable height.



WARNING!
User may fall
– Make sure that the push handles are not adjusted more than maximum. See the marking on the push handle tube.

4. Re-tighten the lever.

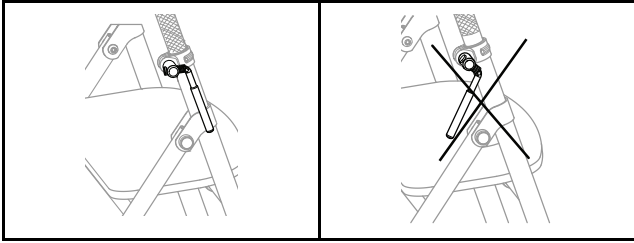

i The locking levers must be pointing downwards during use.

5. Repeat the procedure on the other side.

4.5 Using the seat

The seat cushion can be used as a resting seat.

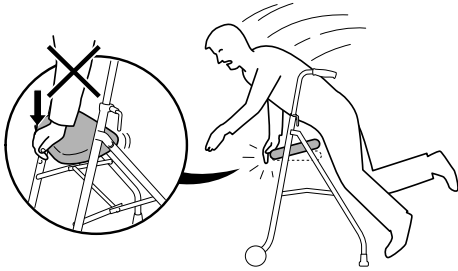

WARNING!
Risk of falling

- Do not lean on or sit on the front edge of the seat as the seat may open.

4.6 Mounting the basket

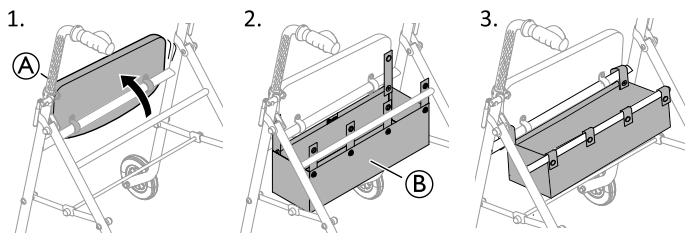

1. Fold up the seat cushion **A**.
2. Place the basket **B** between the cross tubes.
3. Fold the attachment straps around the cross tubes and close the buttons.
4. Fold the seat back down again.

i See section “Dimensions and weight” for information about max load capacity.

5 Maintenance

5.1 General Maintenance Information



WARNING!
Risk of Injury

- Maintenance should be done at least once a year.
- Do not use a defective product.
- Do not attempt repairs yourself. For repairs contact your provider.

5.2 Inspection Checklist

To ensure good performance and safety, inspect your product regularly.

- Ensure that all screws and adjustments are properly tightened.

- Ensure that hand grips are tight. If hand grips are loose do not use the walking aid. Instructions on how to change hand grips can be obtained from your provider or Invacare distributor.
- Verify brake operation. If brake adjustment is required, see chapter 4 *Usage*, page 3.
- Inspect the frame and loaded parts for cracks.
- Inspect the wheels’ tightness, wear and damage.
- Make sure that the wheels are free of hair, lint and other debris.

5.3 Cleaning and Disinfection

General Safety Information



CAUTION!

Risk of Contamination

- Take precautions for yourself and use appropriate protective equipment.



IMPORTANT!

- Wrong fluids or methods can harm or damage the product.
- All cleaning agents and disinfectants used must be effective, compatible with one another and must protect the materials they are used to clean.
 - Never use corrosive fluids (alkalines, acid etc.) or abrasive cleaning agents. We recommend an ordinary household cleaning agent such as dishwashing liquid, if not specified otherwise in the cleaning instructions.
 - Never use a solvent (cellulose thinner, acetone etc.) that changes the structure of the plastic or dissolves the attached labels.
 - Always make sure that the product is completely dried before taking it into use again.



For cleaning and disinfection in clinical or long-term care environments, follow your in-house procedures.

Cleaning Intervals



IMPORTANT!

- Regular cleaning and disinfection enhances smooth operation, increases the service life and prevents contamination. Clean and disinfect the product
- regularly while it is in use,
 - before and after any service procedure,
 - when it has been in contact with any body fluids,
 - before using it for a new user.

Cleaning Instructions

The product can be washed in a washing machine or by hand.

When using a high-pressure cleaner or an ordinary jet of water, do not aim the jet towards bearings, draining holes or labels.

The maximum cleaning temperature is 60 °C. Do not use a steam cleaner.

1. Clean the walking aid with a damp cloth and mild detergent.
2. Clean the wheels with a brush (no wire brush).
3. After washing, wipe the product dry.

Disinfection

- Wipe down all generally accessible surfaces with disinfectant.



Information on recommended disinfectants and methods can be found on <https://vah-online.de/en/for-users>.

6 After Use

6.1 Disposal

Be environmentally responsible and recycle this product through your recycling facility at its end of life.

Disassemble the product and its components, so the different materials can be separated and recycled individually.

The disposal and recycling of used products and packaging must comply with the laws and regulations for waste handling in each country. Contact your local waste management company for information.

6.2 Reconditioning

This product is suitable for reuse. To recondition the product for a new user, carry out the following actions:

- Inspection
- Cleaning and disinfection

For detailed information, see *5 Maintenance, page 5* and the service manual for this product.

Make sure that the user manual is handed over with the product.

If any damage or malfunction is detected, do not reuse the product.

7 Technical Data

7.1 Dimensions and weight

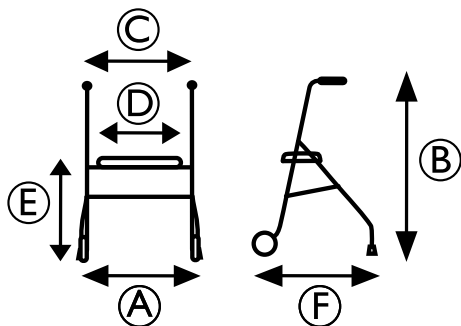

	P550/2 ACTIO 2
Total width A	530 mm
Total height B	740 — 1000 mm
Total width between push handles C	410 mm
Total seat width D	380 mm
Total seat height E	550 mm
Total length F	630 mm
Maximum user weight	130 kg *
Total weight without accessories	5 kg
Maximum load basket	2,5 kg
Diameter front wheels	110 mm



* The maximum user weight is the weight limitation of the product and includes the contents of the basket and the weight of the user.

7.2 Material

Frame	Polyester powder coated steel
Handle bars	Chrome plated steel
Handgrips	PVC
Wheels	Polypropylene with treads of TPE
Screws	Steel, rust protected

de

1 Allgemein

1.1 Einleitung

Diese Gebrauchsanweisung enthält wichtige Informationen zur Handhabung des Produkts. Lesen Sie die Gebrauchsanweisung sorgfältig durch und befolgen Sie die Sicherheitsanweisungen, damit eine sichere Verwendung des Produkts gewährleistet ist.

Invacare behält sich das Recht vor, Produktspezifikationen ohne vorherige Ankündigung abzuändern.

Vergewissern Sie sich vor dem Lesen dieses Dokuments, dass Sie die aktuelle Fassung haben. Die jeweils aktuelle Fassung können Sie als PDF-Datei von der Invacare-Website herunterladen.

Wenn die gedruckte Ausführung des Dokuments für Sie aufgrund der Schriftgröße schwer zu lesen ist, können Sie die entsprechende PDF-Version von der Invacare-Website herunterladen. Sie können das PDF-Dokument dann auf dem Bildschirm so anzeigen, dass die Schriftgröße für Sie angenehmer ist.

Bei einem ernsthaften Vorfall mit dem Produkt informieren Sie bitte den Hersteller und die zuständige Behörde in Ihrem Land.

1.2 Symbole in diesem Dokument

In diesem Dokument werden Symbole und Signalwörter verwendet, um auf Gefahren oder unsichere Praktiken hinzuweisen, die zu Verletzungen oder Sachschaden führen können. Die Definitionen der verwendeten Signalwörter finden Sie in der nachfolgenden Tabelle.



WARNUNG

Weist auf eine gefährliche Situation hin, die bei Nichtbeachtung zu schweren Verletzungen oder zum Tod führen kann.



VORSICHT

Weist auf eine gefährliche Situation hin, die bei Nichtbeachtung zu leichten Verletzungen führen kann.



WICHTIG

Weist auf eine gefährliche Situation hin, die bei Nichtbeachtung der Hinweise zu Sachschäden führen kann.



Tipps und Empfehlungen

Enthalten nützliche Tipps, Empfehlungen und Anleitungen für eine effiziente und problemlose Verwendung.

1.3 Konformität

Qualität ist für das Unternehmen entscheidend. Alle Abläufe sind an den Anforderungen von ISO 13485 ausgerichtet.

Dieses Produkt ist mit dem CE-Kennzeichen versehen und erfüllt die europäische Verordnung 2017/745 über

Medizinprodukte der Klasse I. Das Markteinführungsdatum des Produkts ist in der CE-Konformitätserklärung aufgeführt.

Wir setzen uns kontinuierlich dafür ein, die Umwelt durch unsere Unternehmenstätigkeit sowohl direkt vor Ort als auch weltweit möglichst wenig zu beeinträchtigen.

Wir verwenden ausschließlich REACH-konforme Materialien und Bauteile.

1.4 Nutzungsdauer

Die Nutzungsdauer dieses Produkts beträgt fünf Jahre, vorausgesetzt, es wird täglich und in Übereinstimmung mit den in dieser Gebrauchsanweisung aufgeführten Sicherheitshinweisen, Wartungsintervallen und korrekten Verfahrensweisen verwendet. Die tatsächliche Haltbarkeitsdauer kann abhängig von Häufigkeit und Intensität der Verwendung variieren.

1.5 Garantieinformationen

Wir gewähren für das Produkt eine Herstellergarantie gemäß unseren Allgemeinen Geschäftsbedingungen für das entsprechende Land.

Garantieansprüche können nur über den Händler geltend gemacht werden, von dem das Produkt bezogen wurde.

1.6 Beschränkung der Haftung

Invacare übernimmt keine Haftung für Schäden aufgrund von:

- Nichteinhaltung der Gebrauchsanweisung
- falscher Verwendung
- normalem Verschleiß
- falscher Montage oder Einrichtung durch den Käufer oder einen Dritten
- technischen Änderungen
- unbefugten Änderungen bzw. Einsatz nicht geeigneter Ersatzteile

2 Sicherheit

2.1 Allgemeine Sicherheitsinformationen



WARNUNG! **Gefahr von schweren Verletzungen oder Sachschäden**

Die unsachgemäße Verwendung dieses Produkts kann zu Verletzungen oder Sachschäden führen.

- Falls Ihnen die Warnungen, Sicherheitshinweise und Anweisungen unverständlich sind, wenden Sie sich an einen Arzt oder den Anbieter, bevor Sie das Produkt verwenden.
- Verwenden Sie dieses Produkt oder optionales Zubehör erst, nachdem Sie diese Anweisungen und mögliches zusätzliches Anweisungsmaterial – wie die zum Produkt oder optionalen Zubehör gehörende(n) Gebrauchsanweisung, Servicehandbücher oder Merkblätter – vollständig gelesen und verstanden haben.



WARNUNG!

Gefahr schwerer Verletzungen

Eine nicht bestimmungsgemäße Verwendung kann zu gefährlichen Situationen führen.

- Nicht auf Treppen oder Rolltreppen verwenden.
- Nicht auf das Produkt stellen.
- Lassen Sie beim Gehen auf abschüssigem oder rutschigem oder unebenem Untergrund Vorsicht walten.
- Vermeiden Sie es, gegen Hindernisse zu laufen (sowohl vorwärts als auch rückwärts).
- Lassen Sie keine Kinder mit dem Produkt spielen.
- Verwenden Sie das Produkt nicht für den Transport von Personen.
- Achten Sie darauf, dass sich keine Kleidung (z. B. lange Röcke) in den Rädern verfangen kann.



VORSICHT!

Verletzungsgefahr

Bei unausgeglichener oder schwerer Beladung kann das Produkt umkippen.

- Hängen Sie keine Lasten (z. B. Taschen) an den Rahmen, die Schiebegriffe oder die Handgriffe.
- Befördern Sie Lasten nur mit der dafür vorgesehenen Ausrüstung wie zum Beispiel einem Korb oder einer Handauflage. Die maximale Last für die Ausrüstung darf nicht überschritten werden.
- Das Gesamtgewicht, einschließlich des Gewichts des Benutzers und etwaiger zusätzlicher Lasten, darf das maximale Benutzergewicht nicht überschreiten.
- Informationen zum maximalen Benutzergewicht und zu Lasten finden Sie in Kapitel 7 *Technische Daten*, Seite 11.



VORSICHT!

Verletzungsgefahr

Teile, die nicht in Original-Qualität vorliegen, oder falsche Teile können die Funktion und Sicherheit des Produkts beeinträchtigen.

- Für das verwendete Produkt ausschließlich Originalteile verwenden.
- Aufgrund regionaler Unterschiede ziehen Sie bei der Suche nach erhältlichen Optionen den Invacare-Katalog oder die Invacare-Website für Ihr Land zu Rate, oder wenden Sie sich an Ihren Invacare-Händler vor Ort. Die entsprechenden Adressen finden Sie am Ende dieses Dokuments.



VORSICHT!

Gefahr von Verbrennungen ersten Grades

Teile des Produktes können sich erwärmen, wenn sie hohen Temperaturen (über 41 °C) ausgesetzt werden.

- Wird das Produkt hohen Temperaturen (zum Beispiel direktem Sonnenlicht) ausgesetzt, ist Vorsicht angebracht.



WICHTIG!

Es besteht ein Schadensrisiko aufgrund von Verschleiß (z. B. Korrosion).

- Das Produkt nicht unter Wasser (z. B. in Schwimmbecken) verwenden.
- Das Produkt nicht in Bereichen mit hohen Temperaturen (z. B. Saunen) verwenden.
- Das Produkt darf nicht in einer nassen oder feuchten Umgebung gelagert werden.

2.2 Etiketten und Symbole am Produkt

Typenschild

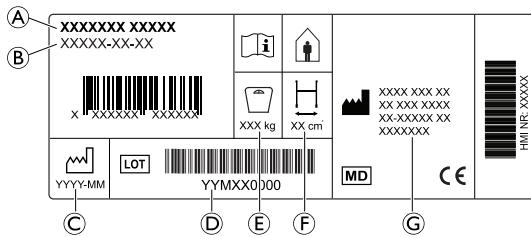

- Ⓐ Produktname
- Ⓑ Teilenummer
- Ⓒ Herstellungsdatum
- Ⓓ Codenummer
- Ⓔ Maximales Benutzergewicht
- Ⓕ Maximale Breite
- Ⓖ Adresse des Herstellers

Symbole

	CE-Kennzeichnung		Medizinprodukt
	Hersteller		Gebrauchsanweisung lesen
	Herstellungsdatum		Chargennummer
	Maximale Breite		Maximales Benutzergewicht
	Für die Verwendung in Innenräumen		

3 Produktübersicht

3.1 Verwendungszweck

Der Rollator ist zur Verwendung als Gehhilfe vorgesehen und kann auch als Sitzgelegenheit zum Ausruhen verwendet werden.

Das maximal zulässige Benutzergewicht ist im Kapitel „Technische Daten“ angegeben und auf dem Typenschild vermerkt.

Indikationen

Das Produkt dient zur Unterstützung und Verbesserung der Mobilität von Menschen mit eingeschränkter Gehfähigkeit.

Die verbleibende Gehfähigkeit und die kognitiven Fähigkeiten des Benutzers müssen für eine sichere Nutzung ausreichen.

Gegenanzeigen

Das Produkt ist nicht für die Verwendung durch Personen mit schweren Gleichgewichtsstörungen oder funktionellen Wahrnehmungsstörungen vorgesehen.

Zulässige Nutzungsbedingungen und Einsatzorte

Nur für die Verwendung in Innenräumen (private/öffentliche Bereiche).

Die Verwendung unter Wasser (z. B. Hallen- oder Freibad) oder in Bereichen mit hohen Temperaturen (z. B. Sauna) ist nicht zulässig.

3.2 Indikationen für den Gebrauch

Indikationen

Personen mit eingeschränkter Muskelkraft und/oder Gleichgewicht, die beim Gehen zusätzliche Unterstützung

benötigen. Die verbleibende Gehfähigkeit und die kognitiven Fähigkeiten müssen für eine sichere Nutzung der Gehhilfe ausreichen.

Gegenanzeigen

Personen mit schweren Gleichgewichtsstörungen oder funktionellen Wahrnehmungsstörungen.

3.3 Lieferumfang

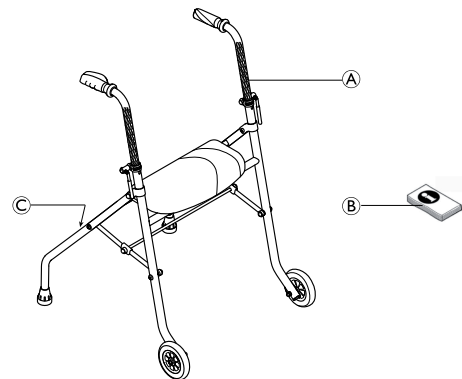

- Ⓐ Rollator, teilweise montiert
- Ⓑ Gebrauchsanweisung
- Ⓒ Anbringungsort des Typenschilds.

4 Verwenden

4.1 Vor der Verwendung



VORSICHT!

Gefahr von Verletzungen oder Sachschäden

- Vor der Verwendung das grundsätzliche Funktionsvermögen des Produkts verifizieren.
- Das Produkt vor Verwendung auf etwaige Schäden inspizieren.
- Das Produkt nicht verwenden, wenn es schadhaft ist.

Invacare geht davon aus, dass medizinisches Fachpersonal eine individuelle Beurteilung des Benutzers vorgenommen hat, um dessen Risikoniveau oder therapeutische Anforderungen festzulegen. Anbieter und Pflegepersonal haben bewertet, dass das Produkt die benötigte Unterstützung bietet und dass die Einstellungen für den Benutzer geeignet sind. Pfleger und Benutzer haben von medizinischem Fachpersonal eine entsprechende Schulung erhalten, wie sie das Produkt korrekt und sicher anwenden.

4.2 Betriebsstellung



WARNUNG!

Sturzgefahr

- Vergewissern Sie sich vor Verwendung des Rollators immer, dass sich der Klappmechanismus in einer verriegelten Stellung befindet.

1. Entfernen Sie – sofern vorhanden – die Kunststoffkappen in den Seitenrohren.
- 2.

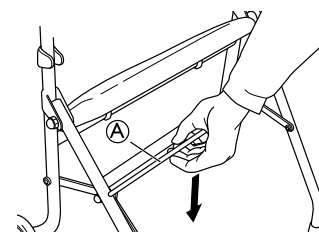

Öffnen Sie den Rollator, und drücken Sie den Klappmechanismus nach unten in die Betriebsstellung.

3.

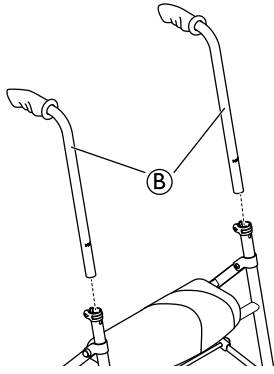

Setzen Sie die Schiebegriffe **B** zusammen.

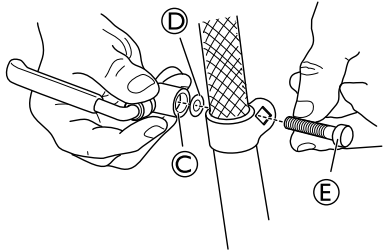

4. Setzen Sie den Hebel **C**, die Unterlegscheibe **D** und den Bolzen **E** mit dem Verriegelungshebel an der Außenseite des Rohrs zusammen.

 Vergewissern Sie sich, dass der Bolzen korrekt in das quadratische Loch an der Halterung passt.

5.

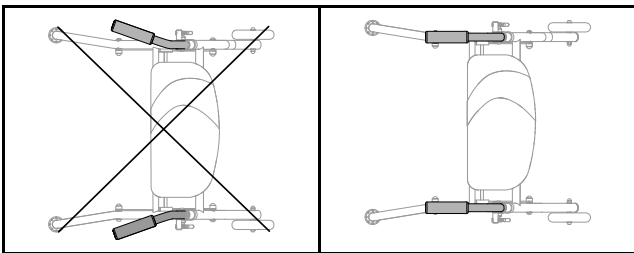

 **WARNUNG!**
Sturzgefahr
– Die Griffstangen dürfen nicht nach außen abgewinkelt sein, da dies die Seitenstabilität des Rollators beeinträchtigt.

6.

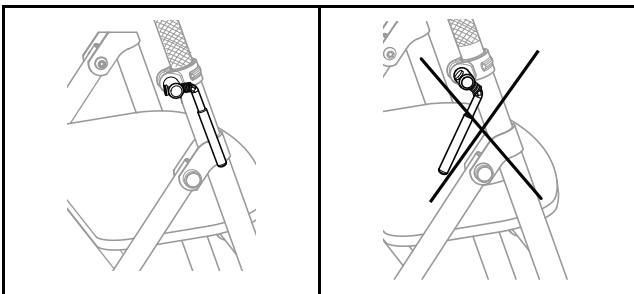

Ziehen Sie den Verriegelungshebel fest.

 Die Verriegelungshebel müssen bei Nutzung des Rollators nach unten weisen.

7. Wiederholen Sie diese Schritte für die gegenüberliegende Seite.

4.3 Auseinanderklappen und Zusammenklappen des Rollators

Auseinanderklappen des Rollators



WARNUNG!
Sturzgefahr

– Vergewissern Sie sich vor Verwendung des Rollators immer, dass sich der Klappmechanismus in einer verriegelten Stellung befindet.

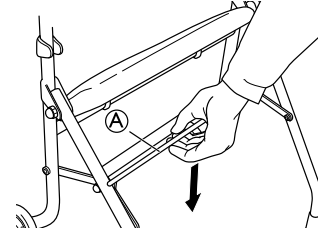

1. Klappen Sie den Rollator auseinander.
2. Drücken Sie den Klappmechanismus **A** nach unten.

Zusammenklappen des Rollators

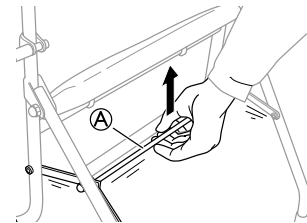

1. Ziehen Sie den Klappmechanismus **A** nach oben.
2. Klappen Sie den Rollator zusammen.

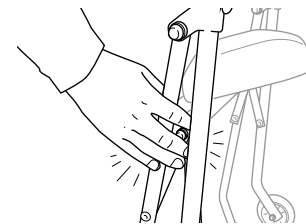

WARNUNG!
Einklemmgefahr

– Beim Zusammenklappen des Rollators besteht Einklemmgefahr.

4.4 Einstellen von Höhe und Winkel der Griffe



Die Griffe sollten normalerweise auf Höhe des Handgelenks positioniert werden. Der Therapeut empfiehlt möglicherweise abweichende, an die spezifischen Anforderungen des Patienten angepasste Höheneinstellungen.

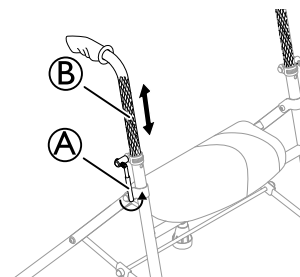

1. Stellen Sie sich hinter den Rollator, und lassen Sie die Schultern locker hängen.
2. Lösen Sie den Hebel **A**.

3. Stellen Sie den Griff ⑥ auf eine geeignete Höhe ein.

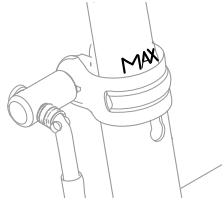

WARNUNG!

Sturzgefahr für den Benutzer

- Stellen Sie sicher, dass die Schiebegriffe nicht über die Maximaleinstellung hinaus verstellt werden. Beachten Sie die Kennzeichnung am Schiebegriffrohr.

4. Ziehen Sie den Hebel wieder fest.

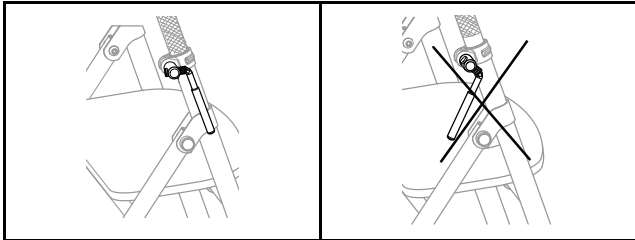

Die Verriegelungshebel müssen bei Nutzung des Rollators nach unten weisen.

5. Wiederholen Sie dies auf der anderen Seite.

4.5 Verwendung des Sitzes

Das Sitzkissen kann als Ruhesitz verwendet werden.

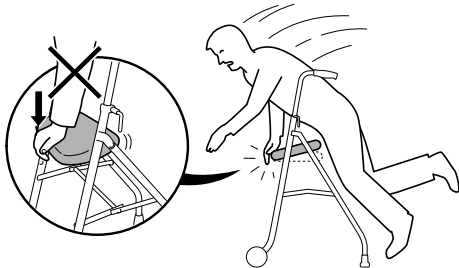

WARNUNG!

Sturzgefahr

- Lehnen Sie sich nicht gegen die Vorderkante des Sitzes, und setzen Sie sich auch nicht auf die Vorderkante des Sitzes, da sich der Sitz öffnen kann.

4.6 Anbringen des Korbs

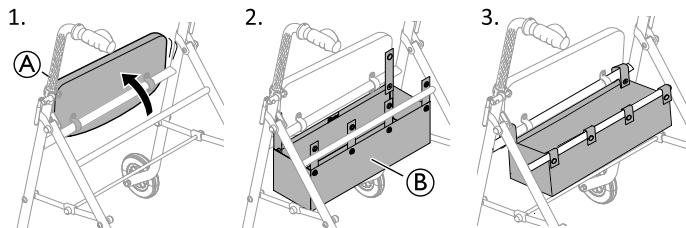

1. Das Sitzkissen ① hochklappen.
2. Den Korb ② zwischen den Querrohren anbringen.
3. Die Befestigungsgurte um die Querrohre legen und die Knöpfe schließen.
4. Den Sitz wieder herunterklappen.



Angaben zur maximalen Belastbarkeit des Korbs sind dem Abschnitt „Abmessungen und Gewicht“ zu entnehmen.

5 Instandhaltung

5.1 Allgemeine Hinweise zur Instandhaltung



WARNUNG!

Verletzungsgefahr

- Eine Wartung des Produkts sollte mindestens einmal jährlich erfolgen.
- Das Produkt nicht verwenden, wenn es schadhaft ist.
- Versuchen Sie nicht, selbst Reparaturen vorzunehmen. Für Reparaturen wenden Sie sich an Ihren Anbieter.

5.2 Prüfliste für die Inspektion

Um die Funktion und die Sicherheit des Produkts aufrechtzuerhalten, überprüfen Sie es regelmäßig.

- Prüfen Sie alle Schrauben und verstellbaren Elemente auf sicheren Sitz.
- Stellen Sie sicher, dass die Handgriffe fest sitzen. Die Gehhilfe darf nicht verwendet werden, wenn die Handgriffe lose/locker sind. Anweisungen zum Wechseln der Handgriffe erhalten Sie von Ihrem Anbieter oder Invacare-Vertriebshändler.
- Überprüfen Sie die Funktionstüchtigkeit der Bremse. Informationen zum Einstellen der Bremse finden Sie in Kapitel 4 *Verwenden*, Seite 8.
- Überprüfen Sie den Rahmen und beanspruchte Bauteile auf Risse.
- Überprüfen Sie die Räder auf festen Sitz, Verschleiß und Beschädigungen.
- Stellen Sie sicher, dass die Räder frei von Haaren, Fusseln und anderem Schmutz sind.

5.3 Reinigung und Desinfektion

Allgemeine Sicherheitsinformationen



VORSICHT!

Kontaminationsgefahr

- Vorkehrungen für sich selbst treffen und geeignete Schutzausrüstung verwenden.



WICHTIG!

Falsche Reinigungsmethoden oder -flüssigkeiten können zu einer Beschädigung des Produkts führen.

- Alle verwendeten Reinigungs- und Desinfektionsmittel müssen wirksam und miteinander kompatibel sein sowie das Material schützen, das mit ihnen gereinigt wird.
- Keinesfalls korrodierende Flüssigkeiten (Laugen, Säuren usw.) oder scheuernde Reinigungsmittel verwenden. Wenn in der Reinigungsanleitung nichts anderes angegeben ist, empfehlen wir ein handelsübliches Haushaltsreinigungsmittel (z. B. Geschirrspülmittel).
- Niemals Lösungsmittel (Nitroverdünnung, Aceton usw.) verwenden, die die Struktur des Kunststoffs verändern oder die angebrachten Etiketten angreifen.
- Immer sicherstellen, dass das Produkt absolut trocken ist, bevor es wieder in Gebrauch genommen wird.



Zur Reinigung und Desinfektion in Langzeitpflegeumgebungen oder klinischen Umgebungen die internen Verfahren beachten.

Reinigungsintervalle



WICHTIG!

Regelmäßige Reinigung und Desinfektion sorgen für einen reibungslosen Betrieb, verlängern die Nutzungsdauer und verhindern Verunreinigungen. Reinigen und desinfizieren Sie das Produkt

- regelmäßig, sofern es verwendet wird
- vor und nach jeder Wartung
- nach Kontakt mit Körperflüssigkeiten
- vor Benutzung durch einen neuen Patienten

Reinigungsanweisungen

Das Produkt kann in einer Waschanlage oder von Hand gereinigt werden.

Wenn Sie einen Hochdruckreiniger oder einen gewöhnlichen Wasserstrahl verwenden, halten Sie den Wasserstrahl jedoch nicht auf Lager, Drainagelöcher oder Etiketten.

Die max. Reinigungstemperatur beträgt 60 °C. Verwenden Sie keinen Dampfreiniger.

1. Die Gehilfe mit einem feuchten Tuch und einem milden Reinigungsmittel reinigen.
2. Die Räder mit einer Bürste reinigen (keine Drahtbürste).
3. Das Produkt nach dem Reinigen trocken reiben.

Desinfektion

- Alle direkt zugänglichen Oberflächen mit einem Desinfektionsmittel abwischen.



Informationen zu empfohlenen Desinfektionsmitteln und -verfahren finden Sie unter <https://vah-online.de/de/fuer-anwender>.

6 Nach dem Gebrauch

6.1 Entsorgung

Handeln Sie umweltbewusst, und lassen Sie dieses Produkt nach dem Ende seiner Lebensdauer über eine lokale Müllverwertungsanlage recyceln.

Demontieren Sie das Produkt und seine Bauteile, damit die verschiedenen Materialien einzeln getrennt und recycelt werden können.

Die Entsorgung und das Recycling von gebrauchten Produkten und Verpackungen müssen in Übereinstimmung mit den einschlägigen Gesetzen und Vorschriften des jeweiligen Landes zur Abfallentsorgung erfolgen. Wenden Sie sich an Ihr Abfallentsorgungsunternehmen, wenn Sie weitere Informationen wünschen.

6.2 Wiederaufbereitung

Dieses Produkt ist für die wiederholte Verwendung geeignet. Um das Produkt für einen neuen Benutzer wiederaufzubereiten, sind die folgenden Maßnahmen zu ergreifen:

- Prüfung
- Reinigung und Desinfektion

Ausführliche Informationen finden Sie im Kapitel 5 *Instandhaltung*, Seite 10 sowie im Servicehandbuch zu diesem Produkt.

Stellen Sie sicher, dass die Gebrauchsanweisung zusammen mit dem Produkt übergeben wird.

Das Produkt darf nicht wiederverwendet werden, wenn es beschädigt ist oder Funktionsstörungen vorliegen.

7 Technische Daten

7.1 Abmessungen und Gewicht

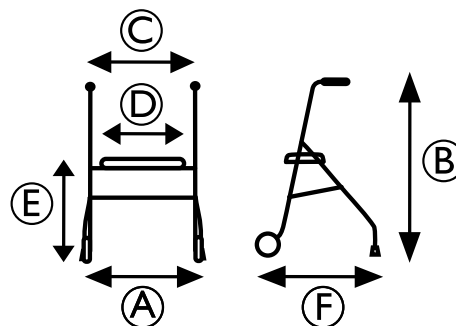

	P550/2 ACTIO 2
Gesamtbreite (A)	530 mm
Gesamthöhe (B)	740 mm–1000 mm
Gesamtbreite zwischen den Schiebegriffen (C)	410 mm
Sitzbreite (gesamt) (D)	380 mm
Sitzhöhe (gesamt) (E)	550 mm
Gesamtlänge (F)	630 mm
Maximal zulässiges Benutzergewicht	130 kg*
Gesamtgewicht ohne Zubehör	5 kg
Maximale Belastung für Korb	2,5 kg
Durchmesser Vorderräder	110 mm



*Das maximal zulässige Benutzergewicht stellt die Gewichtsbeschränkung des Produkts dar. Es umfasst den Inhalt des Korbs und das Gewicht des Benutzers.

7.2 Materialien

Rahmen	Polyesterpulverbeschichteter Stahl
Schiebebügel	Verchromter Stahl
Handgriffe	PVC
Räder	Polypropen mit TPE-Profilen
Schrauben	Korrosionsgeschützter Stahl

es

1 Generalidades

1.1 Introducción

Este manual del usuario contiene información importante sobre el manejo del producto. Para garantizar su seguridad al utilizar el producto, lea detenidamente el manual del usuario y siga las instrucciones de seguridad.

Invacare se reserva el derecho de modificar las especificaciones del producto sin previo aviso.

Antes de leer este documento, asegúrese de contar con la versión más reciente. Podrá encontrarla en formato PDF en el sitio web de Invacare.

Si la versión impresa del documento tiene un tamaño de letra que le resulta difícil de leer, podrá descargarlo en formato

PDF en el sitio web. Podrá ampliar el PDF en pantalla a un tamaño de letra que le resulte más cómodo.

En caso de un accidente grave con el producto, informe al fabricante y a las autoridades competentes de su país.

1.2 Símbolos en este manual

En este manual se utilizan símbolos y señales que hacen referencia a peligros o usos poco seguros que pueden provocar lesiones o daños a la propiedad. A continuación, se muestran las descripciones de estos símbolos.



ADVERTENCIA

Indica una situación peligrosa que, si no se evita, podría tener como consecuencia la muerte o lesiones graves.



PRECAUCIÓN

Indica una situación peligrosa que, si no se evita, podría tener como consecuencia lesiones menos graves.



IMPORTANTE

Indica una situación peligrosa que, si no se evita, podría tener como consecuencia daños a la propiedad.



Consejos y recomendaciones

Proporciona consejos útiles, recomendaciones e información para un uso eficiente y sin problemas.

1.3 Cumplimiento

La calidad es fundamental para el funcionamiento de nuestra empresa, que trabaja conforme a las normas ISO 13485.

Este producto lleva la marca CE, en cumplimiento con el Reglamento 2017/745 sobre productos sanitarios de clase 1. La fecha de lanzamiento de este producto figura en la declaración de conformidad de la CE.

Trabajamos continuamente para garantizar que se reduzca al mínimo el impacto medioambiental de la empresa, tanto a nivel local como global.

Solo utilizamos materiales y componentes que cumplen con las directivas REACH.

1.4 Vida útil

La vida útil prevista para este producto es de cinco años, siempre y cuando se utilice diariamente y de conformidad con las instrucciones de seguridad, se respeten los intervalos de mantenimiento y se utilice correctamente según lo establecido en este manual. La vida útil real puede variar en función de la frecuencia y la intensidad del uso.

1.5 Información sobre la garantía

Ofrecemos la garantía del fabricante del producto conforme a nuestras Condiciones generales y Condiciones comerciales en los distintos países.

Las reclamaciones relativas a la garantía solo pueden efectuarse a través del distribuidor en el que se adquirió el producto.

1.6 Limitación de responsabilidad

Invacare no se hace responsable de los daños surgidos por:

- Incumplimiento del manual del usuario
- Uso incorrecto
- Desgaste natural
- Montaje o instalación incorrectos por parte del comprador o de terceros

- Modificaciones técnicas
- Modificaciones no autorizadas y/o uso de recambios inadecuados

2 Seguridad

2.1 Información general de seguridad



¡ADVERTENCIA!

Riesgo de daños o lesiones graves

Un uso incorrecto de este producto puede provocar lesiones o daños.

- Si tiene alguna duda relacionada con las advertencias, precauciones o instrucciones, póngase en contacto con un profesional sanitario o con su proveedor antes de intentar utilizar este equipo.
- No utilice este producto ni cualquier otro equipo opcional disponible sin antes haber leído y comprendido estas instrucciones y cualquier otro material informativo adicional, como el manual del usuario, manuales de servicio u hojas de instrucciones proporcionados con este producto o equipo opcional.



¡ADVERTENCIA!

Riesgo de lesiones graves

El uso incorrecto puede provocar situaciones peligrosas.

- No lo utilice en escaleras ni en escaleras mecánicas.
- No se ponga de pie sobre el producto.
- Tenga cuidado al caminar por superficies inclinadas, suelos resbaladizos o superficies irregulares.
- Si hay obstáculos, evite caminar hacia delante y hacia atrás.
- No permita que los niños jueguen con el producto.
- No utilice el producto para transportar personas.
- Tenga cuidado de que las prendas no queden atascadas entre las ruedas; por ejemplo, las faldas largas.



¡PRECAUCIÓN!

Riesgo de lesiones

Una carga desequilibrada o pesada puede causar una caída.

- No cuelgue ninguna carga, por ejemplo bolsos, en el chasis, las empuñaduras o los pomos con tornillo integrado.
- Solo lleve las cargas con el equipo designado, como la cesta o la bandeja. No supere la carga máxima del equipo.
- La carga total, incluido el peso del usuario y cualquier carga adicional, no debe superar el peso máximo del usuario.
- Consulte el capítulo 7 *Datos Técnicos, página 16* para obtener información sobre el peso del usuario y la carga máximos.



¡PRECAUCIÓN!

Riesgo de lesiones

El uso de piezas incorrectas o que no sean originales puede afectar el funcionamiento y la seguridad del producto.

- Utilice solo piezas originales para usar el producto.
- Debido a las diferencias regionales, consulte el sitio web o el catálogo local de Invacare para ver las opciones disponibles o póngase en contacto con el representante local de Invacare. Consulte las direcciones al final de este documento.



¡PRECAUCIÓN!

Riesgo de quemaduras de primer grado

Los componentes del producto pueden calentarse si se exponen a temperaturas elevadas (superiores a 41 °C).

- Tenga cuidado si el producto se expone a altas temperaturas, por ejemplo, a la luz solar directa.



¡IMPORTANTE

Existe riesgo de daños debidos al desgaste, por ejemplo, corrosión.

- No utilice el producto bajo el agua, por ejemplo, en piscinas.
- No utilice el producto en áreas calientes como saunas.
- No guarde el producto en entornos mojados o húmedos.

2.2 Etiquetas y símbolos en el producto

Etiqueta de identificación

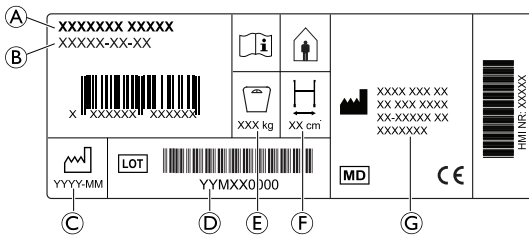

- Ⓐ Nombre del producto
- Ⓑ Número de referencia
- Ⓒ Fecha de fabricación
- Ⓓ Número de lote
- Ⓔ Peso máximo del usuario
- Ⓕ Anchura máxima
- Ⓖ Dirección del fabricante

Símbolos

	Conformidad europea		Producto sanitario
	Fabricante		Lea el manual del usuario
	Fecha de fabricación		Número LOT
	Anchura máxima		Peso máximo del usuario
	Uso en interiores		

3 Descripción del producto

3.1 Uso previsto

El rollator está diseñado para servir de apoyo a una persona mientras camina y también como asiento de descanso.

El peso máximo del usuario se especifica en el capítulo "Datos técnicos" y en la etiqueta del producto.

Indicaciones

El producto está diseñado para servir de apoyo y mejorar la vida de las personas con movilidad limitada.

La capacidad cognitiva y la movilidad restante del usuario deben ser suficientes para un uso seguro.

Contraindicaciones

El producto no está diseñado para que lo utilicen personas con problemas graves de equilibrio o alteraciones perceptivas funcionales.

Condiciones y emplazamiento de uso aceptables

Para su uso solo en interiores (en áreas públicas o privadas).

No se puede usar bajo el agua, por ejemplo, en piscinas o en zonas de baño al aire libre, ni en zonas calientes, como saunas.

3.2 Indicaciones de uso

Indicaciones

Personas con deterioro de la fuerza muscular y/o problemas de equilibrio, que necesiten apoyo adicional mientras caminan. La capacidad cognitiva y la movilidad restante del usuario deben ser suficientes utilizar un andador con seguridad.

Contraindicaciones

Personas con trastornos de equilibrio graves o alteraciones perceptivas funcionales.

3.3 Contenido de la entrega

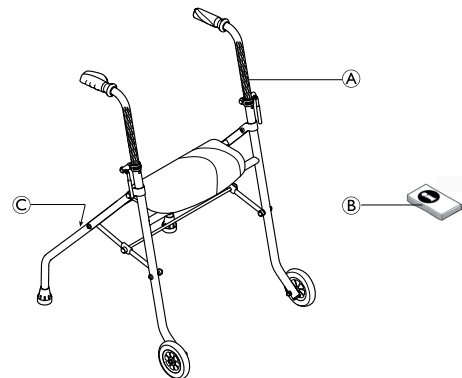

- Ⓐ Rollator, parcialmente montado
- Ⓑ Manual del usuario
- Ⓒ Ubicación de la etiqueta de serie

4 Utilización

4.1 Antes del uso



¡PRECAUCIÓN!

Riesgo de lesiones o daños a la propiedad

- Antes de su uso, compruebe la funcionalidad general del producto.
- Antes de su uso, compruebe si el producto presenta algún defecto.
- No utilice el producto si está defectuoso.

Invacare supone que un profesional sanitario ha realizado una evaluación individual del usuario para determinar su nivel de riesgo o sus necesidades terapéuticas, que los proveedores y cuidadores han determinado que el producto proporciona la ayuda requerida y sus ajustes resultan adecuados para el usuario, y que un profesional sanitario ha formado del modo adecuado al cuidador y al usuario sobre cómo utilizar el producto correctamente y de forma segura.

4.2 Posición de funcionamiento



¡ADVERTENCIA! Riesgo de caídas

– Asegúrese de que el mecanismo de plegado está en posición de bloqueo antes de usar el rollator.

1. Retire las tapas de plástico de los tubos laterales, si las hubiera.
- 2.

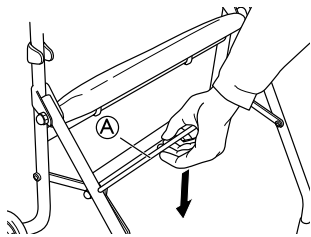

Abra el rollator y presione el mecanismo de plegado hacia abajo hasta la posición de funcionamiento.

- 3.

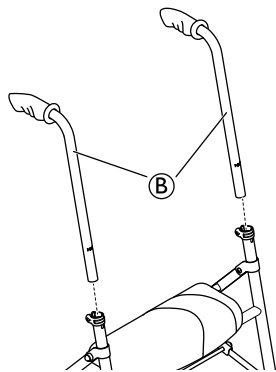

Monte las empuñaduras B.

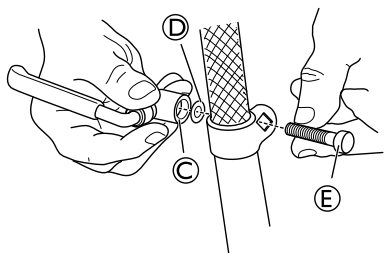

4. Monte la palanca C, la arandela D y el tornillo E con la palanca de bloqueo en el lado exterior del tubo.



Asegúrese de que el tornillo entra correctamente en el orificio cuadrado del gancho.

- 5.

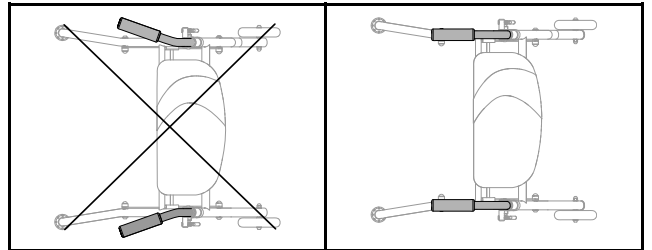

¡ADVERTENCIA! Riesgo de caídas

– Las empuñaduras no deben estar orientadas hacia fuera, ya que esto reduce la estabilidad lateral del rollator.

- 6.

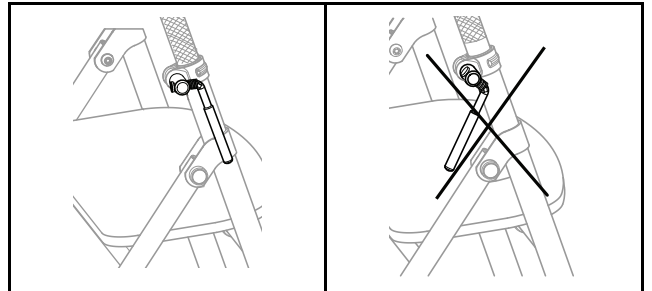

Apriete la palanca de bloqueo.



Las palancas de bloqueo deben apuntar hacia abajo durante su uso.

7. Repita el procedimiento en el lado opuesto.

4.3 Plegado y desplegado del rollator

Desplegado del rollator



¡ADVERTENCIA! Riesgo de caídas

– Asegúrese de que el mecanismo de plegado está en posición de bloqueo antes de usar el rollator.

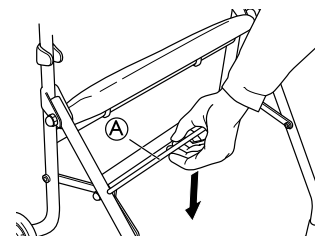

1. Despliegue el rollator.
2. Empuje el mecanismo de plegado A hacia abajo.

Plegado del rollator

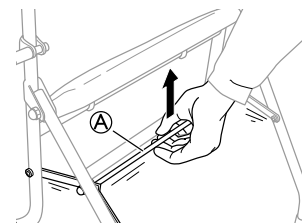

1. Tire del mecanismo de plegado **A** hacia arriba.
2. Pliegue el rollator.

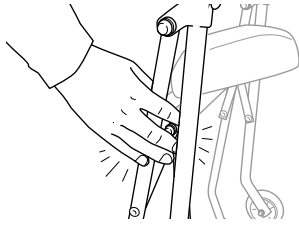

¡ADVERTENCIA!

Riesgo de atrapamiento

– Tenga cuidado de no pillarse los dedos al plegar el rollator.

4.4 Ajuste de la altura/ángulo de la empuñadura



Las empuñaduras deben colocarse normalmente a la altura de la muñeca. El terapeuta podría indicar distintas alturas según las necesidades concretas del cliente.

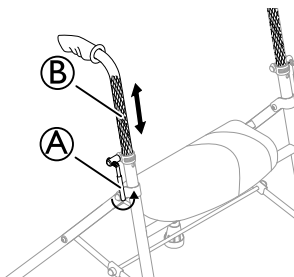

1. Sitúese detrás del rollator con los hombros rectos.
2. Afloje la palanca **A**.
3. Ajuste la empuñadura **B** a la altura adecuada.

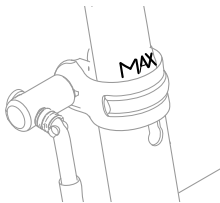

¡ADVERTENCIA!

El usuario podría caerse

– Asegúrese de que las empuñaduras no se ajustan por encima del valor máximo. Vea la marca en el tubo de la empuñadura.

4. Vuelva a apretar la palanca.

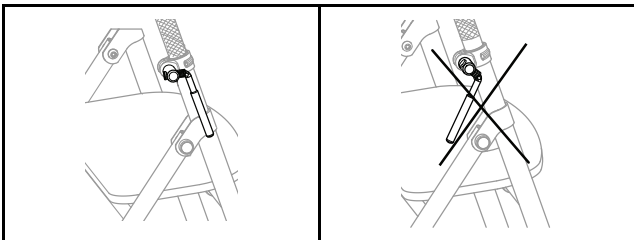

Las palancas de bloqueo deben apuntar hacia abajo durante su uso.

5. Repita el procedimiento en el otro lado.

4.5 Uso del asiento

El cojín del asiento puede usarse como asiento de descanso.

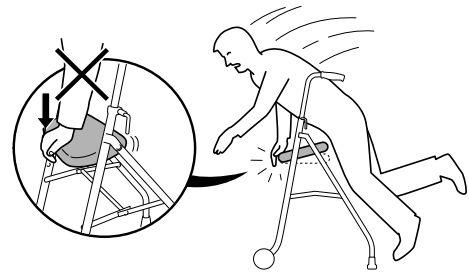

¡ADVERTENCIA!

Riesgo de caídas

– No se apoye ni se siente en el borde frontal del asiento, porque el asiento podría abrirse.

4.6 Montaje de la cesta

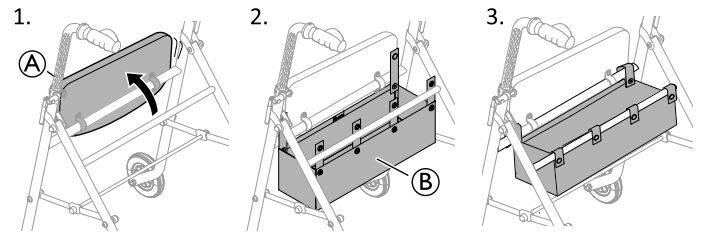

1. Levante el cojín del asiento **A**.
2. Coloque la cesta **B** entre los tubos transversales.
3. Doble las correas de fijación alrededor de los tubos transversales y cierre los botones.
4. Vuelva a plegar hacia abajo el respaldo del asiento.



Consulte la sección “Dimensiones y peso” para obtener información sobre la capacidad de carga máxima.

5 Mantenimiento

5.1 Información sobre mantenimiento general



¡ADVERTENCIA!

Riesgo de lesiones

– Las tareas de mantenimiento deben realizarse al menos una vez al año.
 – No utilice el producto si está defectuoso.
 – No intente repararlo usted mismo. Para realizar reparaciones, póngase en contacto con su proveedor.

5.2 Lista de verificación de inspección

Para garantizar un funcionamiento y una seguridad óptimos, inspeccione el producto periódicamente.

- Compruebe que todos los tornillos y ajustes estén correctamente apretados.
- Asegúrese de que las empuñaduras estén apretadas. Si las empuñaduras están sueltas, no utilice el andador. Consulte a su proveedor o a su distribuidor de Invacare para obtener instrucciones sobre cómo cambiar las empuñaduras.
- Compruebe el funcionamiento de los frenos. Si es necesario ajustar los frenos, consulte el capítulo 4 *Utilización*, página 13.
- Inspeccione el chasis y las piezas cargadas por si presentan grietas.
- Compruebe si las ruedas están bien ajustadas, desgastadas o dañadas.
- Asegúrese de que las ruedas están libres de pelos, pelusas u otro tipo de suciedad.

5.3 Limpieza y desinfección

Información general de seguridad



¡PRECAUCIÓN! Riesgo de contaminación

- Adopte las precauciones necesarias y utilice el equipo de protección adecuado.



¡IMPORTANTE

- Seguir métodos erróneos o utilizar fluidos incorrectos puede dañar o deteriorar el producto.
- Todos los productos de limpieza y desinfectantes empleados deben ser eficaces, compatibles entre sí y deben proteger los materiales que se van a limpiar.
 - Nunca utilice fluidos corrosivos (álcalis, ácidos, etc.) ni productos de limpieza abrasivos. Recomendamos usar un producto de limpieza doméstico normal, como líquido lavavajillas, si no especifica lo contrario en las instrucciones de limpieza.
 - No utilice disolventes (decapantes de celulosa, acetona, etc.) que cambien la estructura del plástico o disuelvan las etiquetas adheridas.
 - Asegúrese siempre de que el producto se ha secado por completo antes de utilizarlo de nuevo.



Para la limpieza y desinfección en entornos clínicos o de atención sanitaria a largo plazo, siga los procedimientos internos.

Intervalos de limpieza



¡IMPORTANTE

- La limpieza y la desinfección habituales mejoran el correcto funcionamiento, aumentan la vida útil y evitan la contaminación. Limpie y desinfecte el producto
- periódicamente mientras esté en uso,
 - antes y después de cualquier procedimiento de mantenimiento,
 - cuando haya estado en contacto con fluidos corporales,
 - antes de usarlo con un nuevo usuario.

Instrucciones de limpieza

El producto puede lavarse manualmente o en una lavadora.

Cuando utilice un limpiador a alta presión o un chorro de agua normal, no dirija el chorro hacia los cojinetes, los orificios de drenaje o las etiquetas.

La temperatura máxima de limpieza es de 60 °C. No utilice un limpiador a vapor.

1. Limpie el andador con un paño húmedo y un detergente suave.
2. Limpie las ruedas con un cepillo (que no sea de alambre).
3. Seque el producto después de lavarlo.

Desinfección

- Limpie todas las superficies a las que se pueda acceder con desinfectante.



Encontrará más información sobre los desinfectantes y los métodos recomendados en <https://vah-online.de/en/for-users>.

6 Después del uso

6.1 Eliminación

Proteja el medio ambiente y recicle este producto a través de la planta de reciclaje más próxima cuando llegue al final de su vida útil.

Desmonte el producto y sus componentes para separar y reciclar individualmente los diferentes materiales.

La eliminación y el reciclaje de los productos usados y de sus embalajes debe llevarse a cabo conforme a las normativas legales relativas al tratamiento de residuos vigentes en cada país. Póngase en contacto con su empresa de gestión de residuos local para obtener más información al respecto.

6.2 Reacondicionamiento

El producto se puede reutilizar. Para reacondicionar el producto para un nuevo usuario, lleve a cabo las siguientes acciones:

- Inspección
- Limpieza y desinfección

Para obtener información detallada, consulte 5 *Mantenimiento*, página 15 y el manual de servicio de este producto.

Asegúrese de que el manual del usuario se entregue con el producto.

Si se detecta algún daño o un funcionamiento deficiente, no reutilice el producto.

7 Datos Técnicos

7.1 Dimensiones y peso

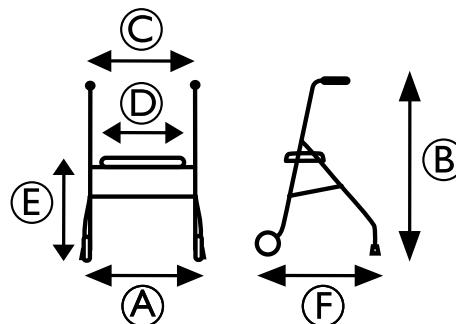

	P550/2 ACTIO 2
Ancho total (A)	530 mm
Altura total (B)	De 740 a 1000 mm
Ancho total entre empuñaduras (C)	410 mm
Ancho total del asiento (D)	380 mm
Altura total del asiento (E)	550 mm
Longitud total (F)	630 mm
Peso máximo del usuario	130 kg *
Peso total sin accesorios	5 kg
Carga máxima en la cesta	2,5 kg
Diámetro de las ruedas delanteras	110 mm

 * El peso máximo del usuario es la limitación de peso del producto e incluye el contenido de la cesta y el peso del usuario.

7.2 Materiales

Chasis	Acero recubierto con pintura de poliéster
Asideros	Acero cromado
Asas	PVC
Ruedas	Polipropileno con bandas de rodamiento de elastómero termoplástico
Tornillos	Acero con protección antióxido

fr

1 Généralités

1.1 Introduction

Le présent manuel d'utilisation contient des informations importantes sur la manipulation du produit. Pour garantir une utilisation en toute sécurité du produit, lisez attentivement le manuel d'utilisation et respectez les instructions de sécurité.

Invacare se réserve le droit de modifier les caractéristiques des produits sans préavis.

Avant de lire ce document, assurez-vous de disposer de la version la plus récente. Cette version est disponible au format PDF sur le site Internet d'Invacare.

Si la taille des caractères de la version imprimée du document vous semble trop difficile à lire, vous pouvez télécharger la version PDF sur le site Internet. Vous pourrez alors ajuster la taille des caractères à l'écran pour améliorer votre confort visuel.

En cas d'incident grave avec le produit, vous devez en informer le fabricant et l'autorité compétente de votre pays.

1.2 Symboles figurant dans ce manuel

Les symboles et mots d'avertissement utilisés dans le présent manuel s'appliquent aux risques ou aux pratiques dangereuses qui pourraient provoquer des blessures ou des dommages matériels. Reportez-vous aux informations ci-dessous pour la définition des symboles d'avertissement.



AVERTISSEMENT

Indique une situation dangereuse qui, si elle n'est pas évitée, est susceptible de provoquer des blessures graves, voire mortelles.



ATTENTION

Indique une situation dangereuse qui, si elle n'est pas évitée, est susceptible de provoquer des blessures mineures ou légères.



IMPORTANT

Indique une situation dangereuse qui, si elle n'est pas évitée, est susceptible de provoquer des dommages matériels.



Conseils et recommandations

Donne des conseils, recommandations et informations utiles pour une utilisation efficace et sans souci.

1.3 Conformité

La qualité est un élément fondamental du fonctionnement de notre entreprise, qui travaille conformément à la norme ISO 13485.

Ce produit porte le label CE et est conforme à la Réglementation sur les dispositifs médicaux de classe I

1514380-G

2017/745. La date de lancement de ce produit est indiquée dans la déclaration de conformité CE.

Nous nous efforçons en permanence de réduire au minimum notre impact sur l'environnement, à l'échelle locale et mondiale.

Nous n'utilisons que des matériaux et composants conformes au règlement REACH.

1.4 Durée de vie

La durée de vie attendue de ce produit est de cinq ans lorsqu'il est utilisé quotidiennement et dans le respect des consignes de sécurité, des intervalles de maintenance et avec une utilisation correcte, comme indiqué dans le présent manuel. La durée de vie effective peut varier en fonction de la fréquence et de l'intensité de l'utilisation.

1.5 Informations de garantie

Nous fournissons une garantie fabricant pour le produit, conformément à nos conditions générales de vente en vigueur dans les différents pays.

Les réclamations au titre de la garantie ne peuvent être adressées qu'au fournisseur auprès duquel le produit a été obtenu.

1.6 Limitation de responsabilité

Invacare décline toute responsabilité en cas de dommage lié à :

- un non respect du manuel d'utilisation,
- une utilisation incorrecte,
- l'usure normale,
- un assemblage ou montage incorrect par l'acheteur ou des tiers,
- des modifications techniques,
- des modifications non autorisées et/ou l'utilisation de pièces de rechange inadaptées.

2 Sécurité

2.1 Informations de sécurité générales



AVERTISSEMENT !

Risque de dommage matériel ou de blessure grave

Une utilisation inadéquate de ce produit est susceptible d'entraîner des blessures ou des dommages matériels.

- Si vous ne comprenez pas les avertissements, mises en garde ou instructions, contactez un professionnel de santé ou un fournisseur avant d'essayer d'utiliser cet équipement.
- N'utilisez pas ce produit ni tout autre équipement disponible en option sans avoir lu et compris entièrement les présentes instructions et toute autre documentation d'instructions supplémentaire, telle que le manuel d'utilisation, les manuels de maintenance ou fiches d'instructions fournis avec ce produit ou l'équipement en option.



AVERTISSEMENT !

Risque de blessure grave

Une utilisation incorrecte peut provoquer des situations dangereuses.

- Ne pas utiliser dans les escaliers ou les escalators.
- Ne vous mettez pas debout sur le produit.
- Soyez prudent lors de vos déplacements dans des pentes, sur des sols glissants ou des surfaces irrégulières.
- Évitez d'essayer de franchir des obstacles, que ce soit en marche avant ou en marche arrière.
- Ne laissez jamais des enfants jouer avec le produit.
- N'utilisez pas le produit pour transporter quelqu'un.
- Veillez à ne pas coincer des vêtements, notamment des jupes longues, dans les roues.



ATTENTION !

Risque de blessure

Une charge lourde ou déséquilibrée peut provoquer un basculement.

- Ne suspendez pas des objets lourds, notamment des sacs, sur le châssis, les poignées de poussée ou les molettes.
- Les objets lourds doivent être transportés uniquement avec l'équipement désigné, comme le panier ou la tablette. La charge maximale de l'équipement ne doit pas être dépassée.
- La charge totale, incluant le poids de l'utilisateur et toute charge supplémentaire, ne doit pas dépasser la poids maximal de l'utilisateur.
- Reportez-vous au chapitre 7 *Caractéristiques Techniques, page 22* pour connaître le poids maximal de l'utilisateur et la capacité de charge.



ATTENTION !

Risque de blessure

Des pièces non adaptées ou qui ne sont pas d'origine peuvent affecter le fonctionnement et la sécurité du produit.

- Utilisez uniquement les pièces d'origine du produit utilisé.
- Du fait de différences régionales, vous devez vous reporter au catalogue ou au site Internet Invacare de votre pays pour connaître les options qui sont disponibles ; vous pouvez également contacter un représentant Invacare. Reportez-vous aux adresses indiquées à la fin du présent document.



ATTENTION !

Risque de brûlures au premier degré

Certaines parties du produit peuvent chauffer, lorsqu'elles sont exposées à de hautes températures (températures supérieures à 41 °C).

- Soyez vigilant si le produit est exposé à des températures élevées, comme la lumière directe du soleil.



IMPORTANT !

Il existe un risque de dommage dû à l'usure, par exemple la corrosion.

- N'utilisez pas le produit sous l'eau, par exemple dans des piscines.
- N'utilisez pas le produit dans des zones chaudes comme des saunas.
- Ne stockez pas le produit dans un lieu mouillé ou humide.

2.2 Étiquettes et symboles figurant sur le produit

Autocollant d'identification

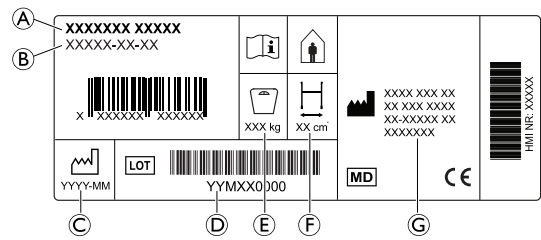

- Ⓐ Désignation
- Ⓑ Référence
- Ⓒ Date de fabrication
- Ⓓ Numéro de LOT
- Ⓔ Poids maximal de l'utilisateur
- Ⓕ Largeur maximale
- Ⓖ Adresse du fabricant

Symboles

	Conformité européenne		Dispositif médical
	Fabricant		Consulter le manuel d'utilisation
	Date de fabrication		Numéro LOT
	Largeur maximale		Poids maximal de l'utilisateur
	Utilisation à l'intérieur		

3 Présentation du produit

3.1 Utilisation prévue

Le rollator est prévu pour aider une personne à se déplacer et peut également servir de siège de repos.

Le poids maximal de l'utilisateur est indiqué dans le chapitre « Caractéristiques techniques » et sur l'étiquette du produit.

Indications

Le produit est conçu pour assister une personne et améliorer sa capacité limitée à marcher.

La capacité à marcher et les facultés cognitives restantes de l'utilisateur doivent être suffisantes pour lui permettre d'utiliser le produit sans risque.

Contre-indications

Le produit n'est pas prévu pour être utilisé par des personnes souffrant de graves troubles de l'équilibre ou de troubles fonctionnels de la perception.

Conditions et lieux d'utilisation autorisés

Utilisation en intérieur uniquement (lieux publics ou privés).

Ne doit pas être utilisé sous l'eau, p. ex. dans des piscines intérieures ou extérieures, ni dans des espaces chauds tels que des saunas.

3.2 Indications d'utilisation

Indications

Personnes souffrant d'une déficience musculaire et/ou de troubles de l'équilibre, qui ont besoin d'un soutien supplémentaire pendant la marche. La capacité à marcher et les facultés cognitives restantes doivent être suffisantes pour permettre une utilisation sans risque d'une aide à la marche.

Contre-indications

Personnes souffrant de graves troubles de l'équilibre ou de troubles fonctionnels de la perception.

3.3 Contenu

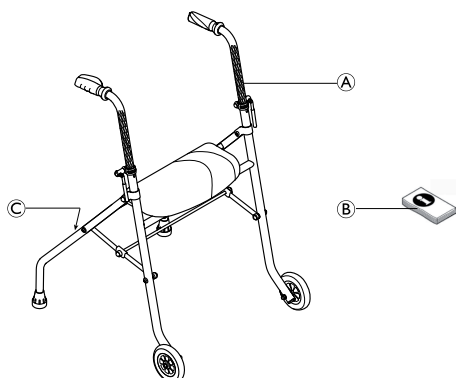

- Ⓐ Déambulateur, partiellement monté
- Ⓑ Manuel d'utilisation
- Ⓒ Emplacement de l'autocollant d'identification

4 Utilisation

4.1 Avant utilisation



ATTENTION !

Risque de blessures ou de dommage matériel

- Avant utilisation, vérifiez le bon fonctionnement général du produit.
- Avant utilisation, vérifiez que le produit n'est pas défectueux.
- N'utilisez pas de produit défectueux.

Invacare présume qu'un professionnel de la santé a procédé à une évaluation individuelle de l'utilisateur afin de déterminer son niveau de risque ou ses exigences en matière de thérapie. Les fournisseurs et les soignants ont estimé que le produit fournissait le support requis et que ses réglages convenaient à l'utilisateur. Un professionnel de santé a formé le soignant et l'utilisateur de manière appropriée à l'utilisation correcte du produit, en toute sécurité.

4.2 Position d'utilisation



AVERTISSEMENT !

Risque de chute

- Assurez-vous que le mécanisme de pliage est en position verrouillée avant d'utiliser le rollator.

1. Retirez les caches en plastique situés sur les tubes latéraux, le cas échéant.
- 2.

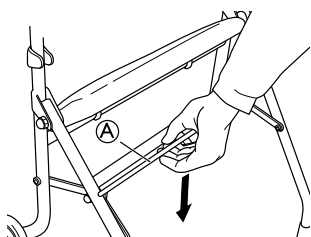

Ouvrez le rollator et poussez le mécanisme de pliage vers le bas pour que le produit soit en position de fonctionnement.

3.

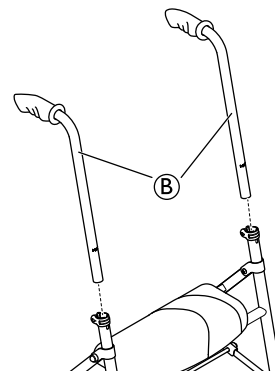

Assemblez les poignées de poussée Ⓑ.

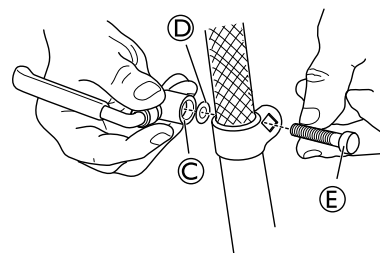

4. Assemblez le levier Ⓒ, la rondelle Ⓓ et le boulon Ⓔ avec le levier de verrouillage à l'extérieur du tube.



Vérifiez que le boulon s'engage correctement dans le trou carré de la fixation.

5.

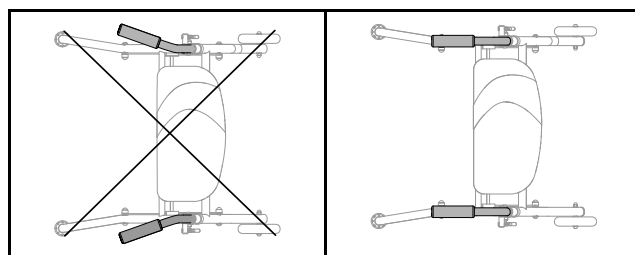

AVERTISSEMENT !

Risque de chute

- Les poignées ne doivent pas être orientées vers l'extérieur car cela risquerait de compromettre la stabilité latérale du rollator.

6.

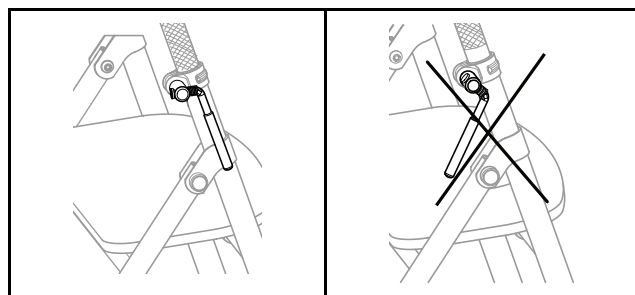

Serrez le levier de verrouillage.



Les leviers de verrouillage doivent pointer vers le bas pendant l'utilisation.

7. Répétez la procédure du côté opposé.

4.3 Dépliage et pliage du rollator

Dépliage du rollator



AVERTISSEMENT !

Risque de chute

– Assurez-vous que le mécanisme de pliage est en position verrouillée avant d'utiliser le rollator.

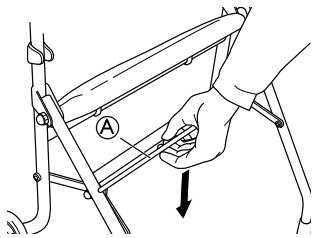

1. Dépliez le rollator.
2. Poussez le mécanisme de pliage **A** vers le bas.

Pliage du rollator

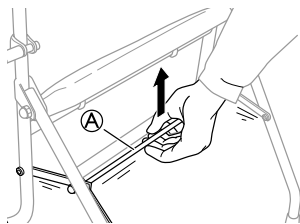

1. Tirez le mécanisme de pliage **A** vers le haut.
2. Pliez le rollator.

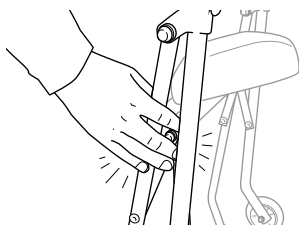

AVERTISSEMENT !

Risque de pincement

– Veillez à ne pas vous pincer les doigts en pliant le rollator.

4.4 Réglage de la hauteur/de l'angle des poignées



Normalement, les poignées doivent être positionnées à hauteur des poignets. Il se peut que le thérapeute conseille des hauteurs différentes en fonction des besoins spécifiques de l'utilisateur.

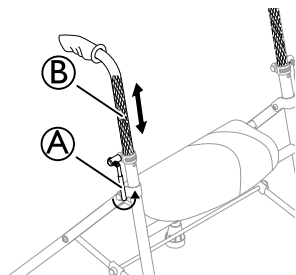

1. Placez-vous derrière le rollator avec les épaules bien droites.
2. Desserrez le levier **A**.

3. Réglez la poignée **B** à la hauteur souhaitée.

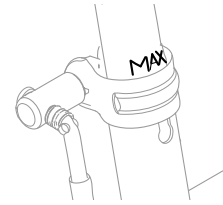

AVERTISSEMENT !

Risque de chute de l'utilisateur

– Assurez-vous que les poignées de poussée ne sont pas fixées au-delà de la position de réglage maximale. Respectez le repère sur le tube des poignées de poussée.

4. Resserrez le levier.

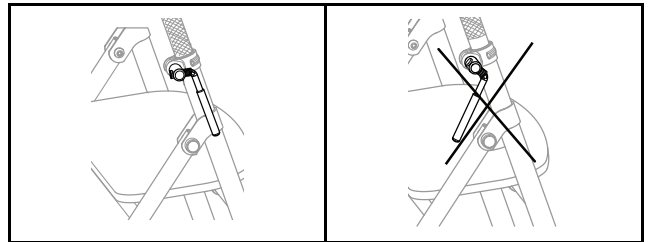

Les leviers de verrouillage doivent pointer vers le bas pendant l'utilisation.

5. Répétez la procédure de l'autre côté.

4.5 Utilisation du siège

Le coussin d'assise peut être utilisé comme siège de repos.

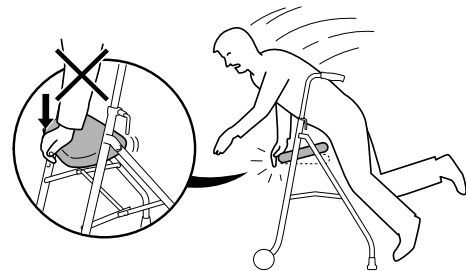

AVERTISSEMENT !

Risque de chute

– Ne vous appuyez et ne vous asseyez pas sur le bord avant du siège car il risquerait de s'ouvrir.

4.6 Montage du panier (option)

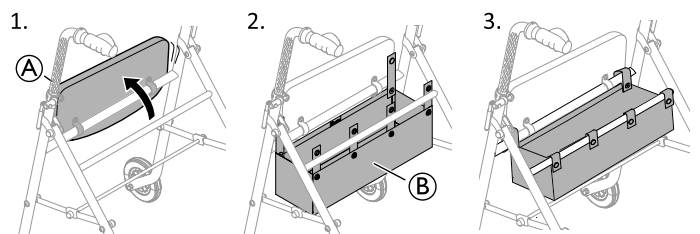

1. Relevez le coussin d'assise **A**.
2. Placez le panier **B** entre les tubes transversaux.
3. Repliez les boucles de fixation autour des tubes transversaux et fermez les boutons.
4. Rabattez le siège vers le bas.



Reportez-vous à la section « Dimensions et poids » pour plus d'informations sur la capacité de charge maximale.

5 Maintenance

5.1 Informations de maintenance générales



AVERTISSEMENT !

Risque de blessure

- La maintenance doit être réalisée au moins une fois par an.
- N'utilisez pas de produit défectueux.
- N'essayez pas de le réparer vous-même. Pour les réparations, contactez votre fournisseur.

5.2 Liste de vérification

Pour garantir une bonne performance et la sécurité, vérifiez régulièrement votre produit.

- Assurez-vous que toutes les vis et fixations sont bien serrées.
- Assurez-vous que les poignées sont bien serrées. Si les poignées sont desserrées, n'utilisez pas l'aide à la marche. Les instructions de modification des poignées peuvent être obtenues auprès de votre fournisseur ou de votre distributeur Invacare.
- Vérifiez le fonctionnement des freins. Si les freins doivent être réglés, consultez le chapitre 4 *Utilisation, page 19*.
- Vérifiez que le châssis et les pièces chargées sont exempts de fissures.
- Vérifiez le serrage, l'usure et l'état des roues.
- Assurez-vous de l'absence de poils/cheveux, peluches ou autres débris dans les roues.

5.3 Nettoyage et désinfection

Informations de sécurité générales



ATTENTION !

Risque de contamination

- Prenez toutes les précautions nécessaires pour vous protéger et portez un équipement de protection adéquat.



IMPORTANT !

- Des méthodes ou des liquides inappropriés risqueraient de blesser quelqu'un ou d'endommager le produit.
 - Tous les désinfectants et agents de nettoyage utilisés doivent être efficaces, compatibles entre eux et protéger les surfaces qu'ils sont censés nettoyer.
 - N'utilisez jamais d'agents de nettoyage corrosifs (alcalins, acides, etc.) ou abrasifs. Nous recommandons d'utiliser un agent de nettoyage ménager ordinaire, comme du liquide vaisselle, sauf indication contraire dans les instructions de nettoyage.
 - N'utilisez jamais de solvant (diluant cellulosique, acétone, etc.) qui modifie la structure du plastique ou dissout les étiquettes apposées.
 - Procédez à un séchage complet du produit avant toute nouvelle utilisation.



Pour le nettoyage et la désinfection en environnement clinique ou de soins à long terme, suivez les procédures internes.

Fréquence de nettoyage



IMPORTANT !

Une désinfection et un nettoyage régulier garantissent un bon fonctionnement, augmentent la durée de vie et permettent d'éviter toute contamination.

Nettoyez et désinfectez le produit

- régulièrement lors de son utilisation,
- avant et après toute procédure d'entretien,
- lorsqu'il a été en contact avec des fluides corporels, quels qu'ils soient,
- avant de l'utiliser pour un nouvel utilisateur.

Instructions de nettoyage

Le produit peut être nettoyé en machine ou à la main.

Lors de l'utilisation d'un nettoyeur à haute pression ou d'un jet d'eau ordinaire, ne dirigez pas le jet vers les roulements, les trous d'écoulement ou les étiquettes.

La température maximale de nettoyage est de 60 °C. N'utilisez pas de nettoyeur à vapeur.

1. Nettoyez l'aide à la marche avec un chiffon humide et un détergent doux.
2. Nettoyez les roues avec une brosse (pas de brosse métallique).
3. Après le lavage, essuyez le produit.

Désinfection

- Essuyez toutes les surfaces généralement accessibles avec un désinfectant.



Des informations complémentaires sur les méthodes et les désinfectants recommandés peuvent être consultées à l'adresse <https://vah-online.de/en/for-users>.

6 Après l'utilisation

6.1 Mise au rebut

Préservez l'environnement en faisant recycler ce produit en fin de vie dans un centre de recyclage.

Désassemblez le produit et ses composants afin que les différents matériaux puissent être séparés et recyclés individuellement.

La mise au rebut et le recyclage des produits usagés et de l'emballage doivent respecter la législation et les règlements relatifs à la gestion des déchets de chaque pays. Contactez votre organisme local de traitement des déchets pour plus d'informations.

6.2 Reconditionnement

Ce produit peut être réutilisé. Pour reconditionner le produit en vue de son utilisation par un nouvel utilisateur, il convient d'effectuer les opérations suivantes :

- Examen
- Nettoyage et désinfection

Pour plus d'informations, reportez-vous à la section 5 *Maintenance, page 21* et au manuel de maintenance de ce produit.

Assurez-vous de remettre le manuel d'utilisation avec le produit.

Si un dommage ou un dysfonctionnement est détecté, le produit ne doit pas être réutilisé.

7 Caractéristiques Techniques

7.1 Dimensions et poids

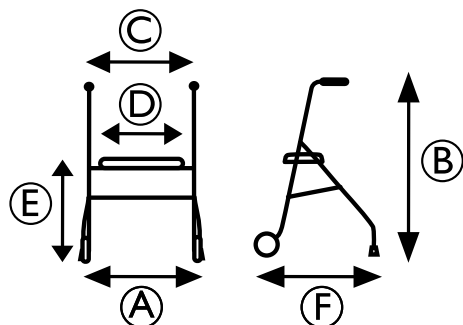

	P550/2 ACTIO 2
Largeur totale (A)	530 mm
Hauteur totale (B)	740 – 1 000 mm
Largeur totale entre les poignées de poussée (C)	410 mm
Largeur totale d'assise (D)	380 mm
Hauteur totale d'assise (E)	550 mm
Longueur totale (F)	630 mm
Poids maximal de l'utilisateur	130 kg *
Poids total sans accessoire	5 kg
Charge maximum du panier	2,5 kg
Diamètre des roues avant	110 mm

 * Le poids maximal de l'utilisateur correspond à la limite de poids du produit ; il inclut le contenu du panier et le poids de l'utilisateur.

7.2 Matériau

Châssis	Acier revêtu de poudre polyester
Poignées	Acier chromé
Poignées en plastique	PVC
Roues	Polypropylène avec sculptures en TPE
Vis	Acier inoxydable

1 Generale

1.1 Introduzione

Il presente manuale d'uso contiene informazioni importanti sul trattamento del prodotto. Per garantire la sicurezza di utilizzo del prodotto, leggere attentamente il manuale d'uso e seguire le istruzioni di sicurezza.

Invacare si riserva il diritto di modificare le specifiche del prodotto senza ulteriore preavviso.

Prima di leggere il presente documento, verificare di essere in possesso dell'ultima versione, disponibile in formato PDF sul sito web Invacare.

Se si ritiene che la dimensione dei caratteri nella versione cartacea del documento sia di difficile lettura, è possibile scaricare dal sito web la versione in formato PDF. Il PDF può essere ingrandito sullo schermo in modo da ottenere una dimensione dei caratteri più facile da leggere.

In caso di incidente grave relativo al prodotto, è necessario informare il produttore e l'autorità competente nel proprio paese.

1.2 Simboli in questo manuale

In questo manuale tutte quelle situazioni non sicure o pericolose che possono portare a lesioni alle persone o danni ai materiali sono evidenziate mediante simboli e avvertimenti. Qui di seguito sono riportate le spiegazioni di tutti i possibili avvertimenti.



ATTENZIONE

Indica una situazione pericolosa che, se non evitata, potrebbe essere causa di morte o lesioni gravi.



AVVERTENZA

Indica una situazione pericolosa che, se non evitata, potrebbe essere causa di lesioni minori o leggere.



IMPORTANTE

Indica una situazione pericolosa che, se non evitata, potrebbe essere causa di danni al prodotto.



Consigli e raccomandazioni

Indica consigli, raccomandazioni e informazioni utili per un uso efficace e senza inconvenienti.

1.3 Conformità

La qualità è fondamentale per l'azienda, che opera nel rispetto e nell'ambito della norma ISO 13485.

Il prodotto è dotato di marchio CE, in conformità al Regolamento Dispositivi Medici 2017/745 Classe I. La data di lancio di questo prodotto è indicata nella dichiarazione di conformità CE.

Lavoriamo costantemente per garantire che l'impatto ambientale dell'azienda a livello locale e globale sia ridotto al minimo.

Garantiamo di utilizzare esclusivamente materiali e componenti conformi alla direttiva REACH.

1.4 Durata

La durata prevista per questo prodotto è di cinque anni, a condizione che sia utilizzato quotidianamente e in conformità alle istruzioni per la sicurezza, seguendo gli intervalli di manutenzione e le indicazioni per un uso corretto come indicato nel presente manuale. La durata effettiva può variare a seconda della frequenza e dell'intensità d'uso.

1.5 Informazioni sulla garanzia

Offriamo una garanzia del produttore per il prodotto in conformità di quanto indicato sui Termini e le condizioni generali di vendita applicabili nei rispettivi paesi.

La garanzia può essere fatta valere solo attraverso il fornitore presso il quale è stato acquistato il prodotto.

1.6 Limiti di responsabilità

Invacare non si assume alcuna responsabilità per danni derivanti da:

- Non conformità con il manuale d'uso

- Utilizzo non corretto
- Consumo e usura naturali
- Montaggio o preparazione non corretti da parte dell'acquirente o di terzi
- Modifiche tecniche
- Modifiche non autorizzate e/o utilizzo di pezzi di ricambio non adatti

2 Sicurezza

2.1 Informazioni generali sulla sicurezza



ATTENZIONE!

Pericolo di lesioni gravi o danni

Un uso improprio del prodotto può causare lesioni o danni.

- In presenza di messaggi di attenzione, precauzioni o istruzioni di difficile comprensione, contattare il personale medico professionale o il fornitore prima di iniziare a utilizzare questo prodotto.
- Non usare questo prodotto o nessun altro dispositivo opzionale disponibile senza prima aver letto attentamente e compreso fino in fondo le presenti istruzioni e ogni altro materiale informativo, come il manuale d'uso, il manuale per la manutenzione o i fogli di istruzione forniti con questo prodotto o con i dispositivi opzionali.



ATTENZIONE!

Pericolo di lesione grave

Un utilizzo non corretto può causare situazioni pericolose.

- Non utilizzare sulle scale o sulle scale mobili.
- Non salire in piedi sul prodotto.
- Procedere con cautela quando si cammina su superfici in pendenza, scivolose o irregolari.
- Evitare di scontrarsi con ostacoli, sia procedendo in avanti che all'indietro.
- Non permettere ai bambini di giocare con il prodotto.
- Non utilizzare il prodotto per trasportare una persona
- Assicurarsi che nessun indumento, ad esempio gonne lunghe, possa rimanere impigliato nelle ruote.



AVVERTENZA!

Pericolo di lesioni

Un carico sbilanciato o pesante può causare un ribaltamento.

- Non sospendere carichi, ad esempio borse, al telaio, alla maniglia di spinta o alle manopole.
- Trasportare carichi solo con l'apposita apparecchiatura, ad esempio il cestino o il vassoio. Non superare il carico massimo previsto per l'apparecchiatura.
- Il carico totale, compreso il peso dell'utilizzatore e il carico aggiuntivo, non deve superare il peso massimo utilizzatore.
- Fare riferimento al capitolo 7 *Dati Tecnici*, pagina 27 per il peso massimo utilizzatore e per le informazioni sul carico.



AVVERTENZA!

Pericolo di lesioni

Componenti non originali o non corretti possono alterare il funzionamento e la sicurezza del prodotto.

- Utilizzare esclusivamente componenti originali per il prodotto in uso.
- In considerazione delle differenze regionali, fare riferimento al catalogo o al sito web locale di Invacare per conoscere le opzioni disponibili oppure contattare il rappresentante locale Invacare. Vedere gli indirizzi alla fine del presente documento.



AVVERTENZA!

Rischio di ustioni di primo grado

Alcune parti del prodotto potrebbero riscaldarsi se esposti a temperature elevate (superiori a 41 °C).

- Prestare attenzione se il prodotto è esposto a temperature elevate, ad esempio alla luce diretta del sole.



IMPORTANTE!

Vi è il rischio di danni dovuti all'usura, ad esempio alla corrosione.

- Non utilizzare il prodotto sott'acqua, ad esempio in vasche.
- Non utilizzare il prodotto in ambienti caldi come le saune.
- Non conservare il prodotto in ambienti bagnati e umidi.

2.2 Etichette e simboli sul prodotto

Etichetta modello

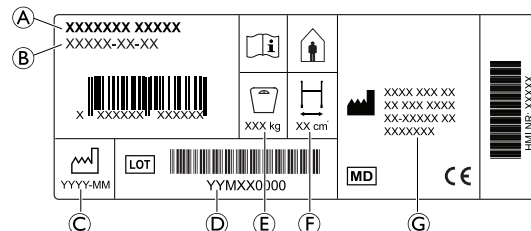

- Ⓐ Denominazione prodotto
- Ⓑ Numero di parte
- Ⓒ Data di produzione
- Ⓓ Numero LOT
- Ⓔ Peso max. utilizzatore
- Ⓕ Larghezza massima
- Ⓖ Indirizzo del produttore

Simboli

	Conformità europea		Dispositivo medico
	Produttore		Leggere il manuale d'uso
	Data di produzione		Codice LOT
	Larghezza massima		Peso max. utilizzatore
	Usò all'interno di edifici.		

3 Panoramica del prodotto

3.1 Uso previsto

Il rollator è progettato per sostenere una persona mentre cammina e può inoltre essere utilizzato come sedile di riposo.

Il peso massimo dell'utilizzatore è indicato nel capitolo "Dati tecnici" e sull'etichetta del prodotto.

Indicazioni

Il prodotto è progettato per il sostegno e il miglioramento di una limitata capacità di deambulazione.

La capacità di deambulazione e cognitiva residua dell'utilizzatore deve essere sufficiente per un utilizzo in sicurezza.

Controindicazioni

Il prodotto non è destinato all'uso da parte di persone con gravi disturbi dell'equilibrio o disturbi delle funzioni di percezione.

Condizioni di funzionamento e posizioni consentite

Per uso esclusivamente al chiuso (in aree private o pubbliche).

Non utilizzare in acqua, per esempio in piscine o per la balneazione all'aperto, né in ambienti caldi quali le saune.

3.2 Indicazioni per l'uso

Indicazioni

Persone con indebolimento della forza muscolare e/o dell'equilibrio che necessitano di un ulteriore supporto mentre camminano. La capacità di deambulazione e cognitiva residua deve essere sufficiente per un utilizzo in sicurezza dell'ausilio per la deambulazione.

Controindicazioni

Persone con gravi disturbi dell'equilibrio o disturbi percettivi funzionali.

3.3 Contenuto della fornitura

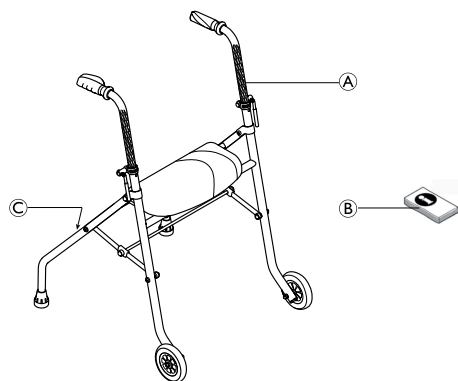

- Ⓐ Rollator, parzialmente assemblato
- Ⓑ Manuale d'uso
- Ⓒ Posizione dell'etichetta del numero di serie

4 Uso

4.1 Prima dell'uso



AVVERTENZA!

Pericolo di lesioni o danni al prodotto

- Prima dell'uso, verificare il funzionamento generale del prodotto.
- Prima dell'uso, controllare che il prodotto non presenti difetti.
- Non utilizzare un prodotto difettoso.

Invacare presume che un operatore sanitario abbia fatto una valutazione individuale dell'utilizzatore per determinarne il suo livello di rischio o i requisiti terapeutici. I fornitori e gli assistenti hanno valutato che il prodotto fornisce il supporto necessario e che le sue regolazioni sono appropriate per l'utilizzatore. L'assistente e l'utilizzatore sono stati adeguatamente addestrati da un operatore sanitario su come utilizzare il prodotto in modo corretto e sicuro.

4.2 Posizione di utilizzo



ATTENZIONE!

Pericolo di caduta

- Assicurarsi che il meccanismo di chiusura sia nella posizione bloccata prima di utilizzare il rollator.

1. Rimuovere i tappi in plastica dai tubi laterali, se presenti.
- 2.

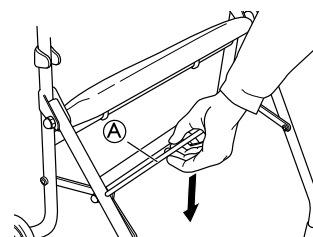

Aprire il rollator e premere il meccanismo di chiusura verso il basso (posizione di utilizzo).

- 3.

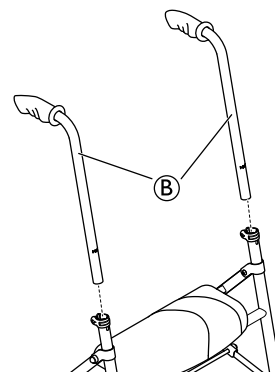

Assemblare le maniglie di spinta Ⓑ.

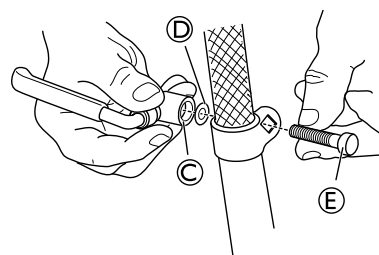

4. Assemblare la leva Ⓒ, la rondella Ⓓ e il bullone Ⓔ con la leva di bloccaggio sul lato esterno del tubo.



Assicurarsi che il bullone si inserisca correttamente nel foro a forma quadrata dell'attacco.

5.

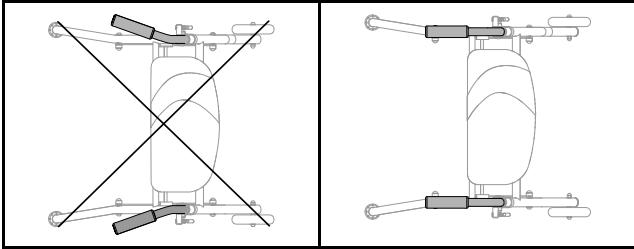

ATTENZIONE!
Pericolo di caduta

– Le manopole di spinta non devono formare un angolo verso l'esterno poiché ciò riduce la stabilità laterale del rollator.

6.

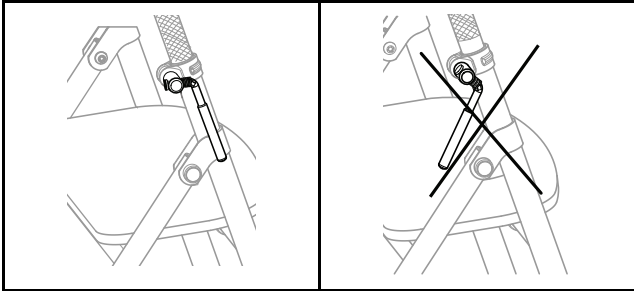

Stringere la leva di bloccaggio.



Le leve di bloccaggio devono essere rivolte verso il basso durante l'utilizzo.

7. Ripetere l'operazione sul lato opposto.

4.3 Apertura e chiusura del rollator

Apertura del rollator



ATTENZIONE!
Pericolo di caduta

– Assicurarsi che il meccanismo di chiusura sia nella posizione bloccata prima di utilizzare il rollator.

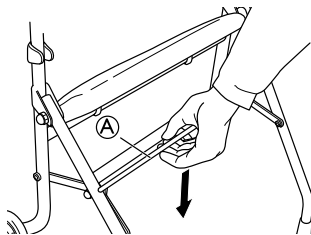

1. Aprire il rollator.
2. Spingere il meccanismo di chiusura (A) verso il basso.

Chiusura del rollator

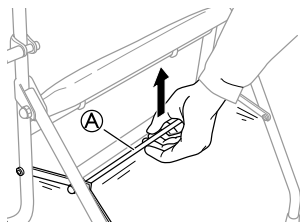

1. Tirare il meccanismo di chiusura (A) verso l'alto.
2. Chiudere il rollator.

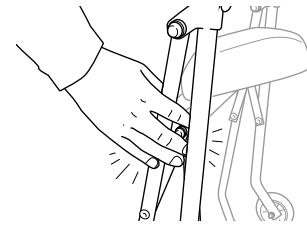

ATTENZIONE!
Rischio di pizzicamento

– Fare attenzione a non schiacciarsi le dita quando si piega il rollator.

4.4 Regolazione dell'altezza/angolazione delle maniglie



Di solito, le maniglie dovrebbero essere posizionate all'altezza dei polsi. Il terapeuta può suggerire altezze differenti in base alle esigenze specifiche del cliente.

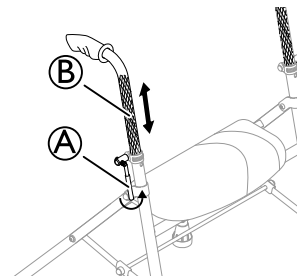

1. Posizionarsi in piedi con le spalle dritte dietro il rollator.
2. Allentare la leva (A).
3. Regolare la maniglia (B) a un'altezza adeguata.

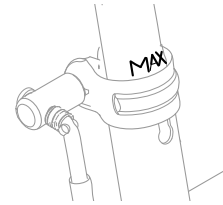

ATTENZIONE!
Rischio di caduta dell'utilizzatore

– Assicurarsi che le maniglie di spinta non siano regolate oltre il massimo. Osservare i segni sul tubo della maniglia di spinta.

4. Stringere nuovamente la leva.

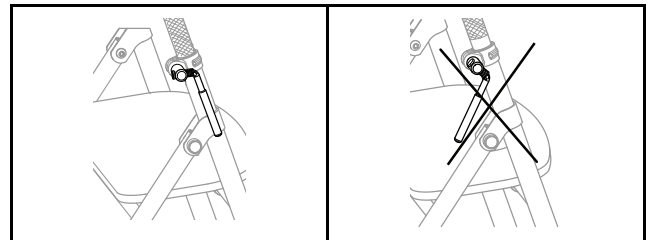

Le leve di bloccaggio devono essere rivolte verso il basso durante l'utilizzo.

5. Ripetere l'operazione sull'altro lato.

4.5 Utilizzo del sedile

Il cuscino imbottito del sedile può essere utilizzato come seduta per il riposo.

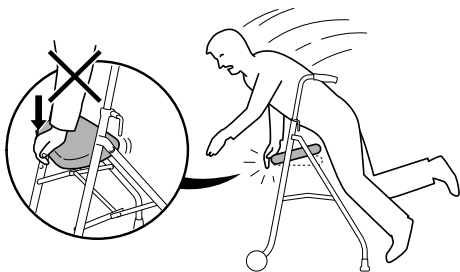

ATTENZIONE!
Pericolo di caduta

- Non appoggiarsi né sedersi sul bordo anteriore del sedile perché questo potrebbe aprirsi.

4.6 Montaggio del cestino

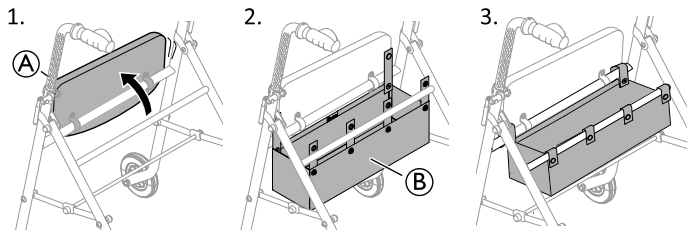

1. Ripiegare il cuscino imbottito del sedile **A**.
2. Posizionare il cestino **B** tra i tubi trasversali.
3. Ripiegare le cinghie di fissaggio attorno ai tubi trasversali e chiudere i bottoni.
4. Piegarlo di nuovo lo schienale del sedile verso il basso.



Per informazioni sulla portata massima, consultare la sezione “Dimensioni e peso”.

5 Manutenzione

5.1 Informazioni generali per la manutenzione



ATTENZIONE!
Pericolo di lesioni

- La manutenzione deve essere effettuata almeno una volta l'anno.
- Non utilizzare un prodotto difettoso.
- Non tentare di ripararlo da soli. Per la riparazione, rivolgersi al proprio fornitore.

5.2 Elenco di spunta dei controlli

Per garantire buone prestazioni e sicurezza, controllare regolarmente il prodotto.

- Assicurarsi che tutte le viti e i dispositivi di regolazione siano serrati correttamente.
- Assicurarsi che le impugnature siano serrate. Non utilizzare l'ausilio per la deambulazione se le impugnature sono allentate. Le istruzioni su come modificare le impugnature si possono richiedere al proprio fornitore o distributore Invacare.
- Verificare il funzionamento dei freni. Se i freni devono essere regolati, consultare il capitolo 4 *Uso, pagina 24*.
- Ispezionare il telaio e le parti cariche per eventuali crepe.
- Controllare la tenuta, l'usura ed eventuali danni alle ruote orientabili.
- Accertarsi che le ruote siano prive di capelli, pelucchi o altri residui.

5.3 Pulizia e disinfezione

Informazioni generali sulla sicurezza



AVVERTENZA!

Rischio di contaminazione

- Adottare opportune precauzioni per la propria protezione e utilizzare un'attrezzatura protettiva adeguata.



IMPORTANTE!

- Liquidi inappropriati o metodi errati potrebbero danneggiare il prodotto.
- Tutti i prodotti detergenti e disinfettanti utilizzati devono essere efficaci e compatibili tra loro e devono proteggere i materiali su cui vengono utilizzati durante la pulizia.
 - Non utilizzare mai liquidi corrosivi (sostanze alcaline, acidi, ecc.) o detergenti abrasivi. Si consiglia di utilizzare un normale prodotto detergente per la casa, come un detersivo liquido per i piatti, a meno che non siano state fornite indicazioni diverse nelle istruzioni di pulizia.
 - Non utilizzare mai solventi (diluente per cellulosa, acetone, ecc.) che modificano la struttura della plastica o che sciolgono le etichette applicate.
 - Prima di utilizzare il prodotto, assicurarsi sempre che sia completamente asciutto.



Per la pulizia e la disinfezione in ambienti clinici o di assistenza a lungo termine, seguire le procedure interne della struttura.

Intervallo di pulizia



IMPORTANTE!

- La pulizia e la disinfezione regolari consentono di assicurare il regolare e buon funzionamento, aumentare la durata e prevenire la contaminazione. Pulire e disinfettare regolarmente il prodotto.
- durante l'uso,
 - prima e dopo qualsiasi procedura di manutenzione,
 - in caso di contatto con liquidi biologici,
 - prima dell'uso per un nuovo utilizzatore.

Istruzioni per la pulizia

Il prodotto può essere lavato utilizzando una macchina per il lavaggio o a mano.

Quando si utilizza un detergente ad alta pressione o un normale getto d'acqua, non puntare il getto verso i cuscinetti, i fori di drenaggio o le etichette.

La temperatura massima di pulizia è di 60 °C. Non utilizzare sistemi di pulizia a vapore.

1. Pulire l'ausilio per la deambulazione con un panno umido e un detergente delicato.
2. Pulire le ruote con una spazzola (non metallica).
3. Dopo il lavaggio asciugare il prodotto con un panno.

Disinfezione

- Pulire tutte le superfici generalmente accessibili con un panno e un disinfettante.



Informazioni sui disinfettanti e i metodi consigliati sono disponibili all'indirizzo <https://vah-online.de/en/for-users>.

6 Dopo l'utilizzo

6.1 Smaltimento

Rispettare l'ambiente e riciclare il prodotto attraverso un centro di riciclaggio locale al termine del suo utilizzo.

Smontare il prodotto e i relativi componenti, in modo che i differenti materiali possano essere staccati e riciclati singolarmente.

Lo smaltimento e il riciclaggio dei prodotti usati e degli imballaggi devono essere eseguiti nel rispetto delle leggi e delle normative in materia di gestione dei rifiuti vigenti in ciascun paese. Per ulteriori informazioni, contattare la propria azienda di raccolta rifiuti locale.

6.2 Ricondizionamento

Questo prodotto è adatto per il riutilizzo. Per il ricondizionamento del prodotto per un nuovo utilizzatore, intraprendere le azioni seguenti:

- Ispezione
- Pulizia e disinfezione

Per informazioni dettagliate, fare riferimento al paragrafo 5 *Manutenzione, pagina 26* e al manuale per la manutenzione di questo prodotto.

Assicurarsi che il manuale d'uso venga sempre consegnato insieme al prodotto.

Se si riscontrano danni o malfunzionamenti, non riutilizzare il prodotto.

7 Dati Tecnici

7.1 Dimensioni e peso

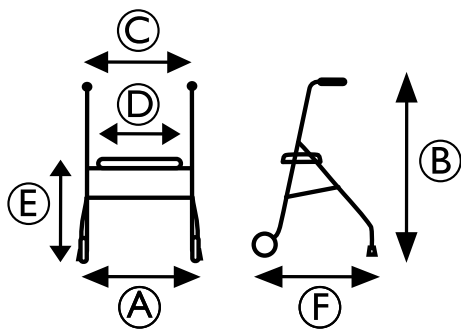

	P550/2 ACTIO 2
Larghezza totale (A)	530 mm
Altezza totale (B)	740 - 1000 mm
Larghezza totale tra le maniglie di spinta (C)	410 mm
Larghezza totale del sedile (D)	380 mm
Altezza totale del sedile (E)	550 mm
Lunghezza totale (F)	630 mm
Peso max. utilizzatore	130 kg*
Peso totale senza accessori	5 kg
Carico max. cestino	2,5 kg
Diametro ruote anteriori	110 mm

 * Il peso massimo dell'utilizzatore è il limite di peso del prodotto e comprende il contenuto del cestino e il peso dell'utilizzatore.

7.2 Materiale

Telaio	Acciaio verniciato a polvere di poliestere
Maniglioni di spinta	Acciaio cromato
Impugnature	PVC
Ruote	Polipropilene con battistrada in TPE
Viti	Acciaio, con protezione antiruggine

It

1 Bendroji informacija

1.1 Įvadas

Šiame naudotojo vadove pateikiama svarbi gaminio naudojimo informacija. Tam, kad naudojant produktą būtų užtikrinamas saugumas, atidžiai perskaitykite naudotojo vadovą ir laikykitės saugos instrukcijų.

„Invacare“ pasilieka teisę be išankstinio įspėjimo pakeisti produktų specifikacijas.

Prieš skaitydami šį dokumentą įsitikinkite, kad turite naujausią jo versiją. Naujausią jo versiją PDF formatu galite rasti „Invacare“ interneto svetainėje.

Jeigu atspausdintą dokumentą sunku skaityti dėl šrifto dydžio, atsisiųskite versiją PDF formatu iš interneto svetainės. Tuomet ekrane galėsite padidinti PDF failo šrifto dydį taip, kad jums būtų patogiau skaityti.

Jei naudojant produktą įvyksta pavojingas incidentas, praneškite apie tai gamintojui ir kompetentingai institucijai savo šalyje.

1.2 Šiame vadove naudojami simboliai

Šiame naudotojo vadove pateikiami įspėjimai, pažymėti simboliais. Šalia įspėjamojo simbolio pateikiama antraštė nurodo pavojaus lygį.



ĮSPĖJIMAS

Nurodo pavojingą situaciją, kurios neišvengus galima sunki trauma ar net mirtis.



PERSPĖJIMAS

Nurodo pavojingą situaciją, kurios neišvengus galima nedidelė trauma.



SVARBU

Nurodo pavojingą situaciją, kurios neišvengus galima žala nuosavybei.



Patarimai ir rekomendacijos

Naudingi patarimai, rekomendacijos ir informacija, kaip efektyviai ir patogiai naudoti gaminį.

1.3 Atitiktis

Įmonės veikimui svarbiausia yra kokybė, kai dirbama su ISO 13485 disciplinomis.

Gaminys pažymėtas CE ženklu, jis atitinka Medicinos prietaisų reglamente 2017/745 pateiktus I klasės reikalavimus. Gaminio pateikimo rinkai data nurodyta CE atitikties deklaracijoje.

Mes nuolat dirbame siekdami užtikrinti, kad įmonės poveikis aplinkai vietos ir pasaulio mastu būtų sumažintas iki mažiausio.

Naudojame tik REACH direktyvą atitinkančias medžiagas ir komponentus.

1.4 Eksploatacijos trukmė

Tikėtina šio gaminio eksploatacijos trukmė yra penkeri metai, kai gaminys naudojamas kasdien laikantis saugos instrukcijų, techninės priežiūros darbų plano ir priežiūros instrukcijų, aprašytų šiame vadove. Eksploatacijos trukmė priklauso nuo naudojimo dažnumo ir intensyvumo.

1.5 Garantijos informacija

Produktui suteikiama gamintojo garantija, remiantis atitinkamų šalių bendrosiomis verslo nuostatomis ir sąlygomis.

Garantijos reikalavimus pateikti galima tik per tiekėją, iš kurio įsigytas produktas.

1.6 Atsakomybės ribojimas

„Invacare“ neprisiima atsakomybės dėl žalos, atsiradusios dėl:

- naudotojo vadovo nurodymų nesilaikymo;
- netinkamo naudojimo;
- natūralaus nusidėvėjimo ir plyšimo;
- neteisingo sumontavimo arba surinkimo, kurį atliko pirkėjas arba trečioji šalis;
- techninių modifikacijų;
- neįgaliojų modifikacijų ir / arba netinkamų atsarginių dalių naudojimo.

2 Sauga

2.1 Bendroji saugos informacija



DĖMESIO!

Sunkaus sužalojimo arba sugadinimo pavojus
Netinkamai naudojant šį gaminį kyla pavojus susižaloti arba sugadinti įrangą.

- Jei negalite suprasti įspėjimų, perspėjimų ar instrukcijų, prieš bandydami naudotis šia įranga susisiekite su sveikatos priežiūros specialistu ar paslaugų teikėju.
- Nenaudokite šio produkto ar kitos prieinamos pasirinktinės įrangos, kol iki galo neperskaitėte ir nesupratote šių instrukcijų ir papildomų dokumentų, tokių kaip naudotojo vadovas, aptarnavimo vadovai ar instrukcijų lapai, pateikti su šiuo produktu ar papildoma įranga.



DĖMESIO!

Pavojus sunkiai susižaloti

- Netinkamai naudojant gali kilti pavojingų situacijų.
- Nenaudokite ant laiptų ar eskalatorių.
 - Nestovėkite ant šio gaminio.
 - Esant nuolydžiui, slidžiam arba nelygiam paviršiui vaikščiokite atsargiai.
 - Neikite per kliūtis, nei į priekį, nei atbulomis.
 - Neleiskite su gaminiumi žaisti vaikams.
 - Nenaudokite gaminio kitam asmeniui transportuoti.
 - Žiūrėkite, kad į ratus neįsispainiotų drabužiai, tokie kaip ilgas sijonas.



ATSARGIAI!

Pavojus susižaloti

Dėl nesubalansuotos arba didelės apkrovos galima apsiversti.

- Ant rėmo, stūmimo rankenų ar rankenėlių nekabinkite jokių svorių, tokių kaip krepšiai.
- Daiktus dėkite tik į tam skirtus įtaisus, tokius kaip krepšys ar padėklas. Neviršykite maksimalios įrangos apkrovos.
- Bendroji apkrova, įskaitant naudotojo svorį ir bet kokį papildomą svorį, neturi viršyti maksimalaus naudotojo svorio.
- Informacijos apie maksimalų naudotojo svorį ir apkrovą žr. skyriuje 7 *Techniniai Duomenys*, 32. psl.



ATSARGIAI!

Pavojus susižaloti

Neoriginalios arba netinkamos dalys gali turėti įtakos šio gaminio veikimui ir saugai.

- Naudokite tik šiam gaminiumi skirtas originalias dalis.
- Kadangi esama regioninių skirtumų, informacijos apie galimus variantus ieškokite vietiniame „Invacare“ kataloge ar interneto svetainėje arba susisiekite su vietiniu „Invacare“ atstovu. Žr. šio dokumento pabaigoje nurodytus adresus.



ATSARGIAI!

Pirmojo laipsnio nudegimo rizika

Aukštoje temperatūroje (virš 41 °C) gaminio dalys gali įkaisti.

- Būkite atsargūs, jeigu gaminys buvo paliktas aukštoje temperatūroje, pvz., tiesioginėje saulėkaitoje.



SVARBU!

Dėl nusidėvėjimo, pvz., korozijos, galimi apgaditimai.

- Nenaudokite gaminio po vandeniui, pvz., baseine.
- Nenaudokite gaminio ten, kur karšta, pvz., saunoje.
- Nelaiykite gaminio ten, kur šlapia arba drėgna.

2.2 Ant gaminio esančios etiketės ir simboliai



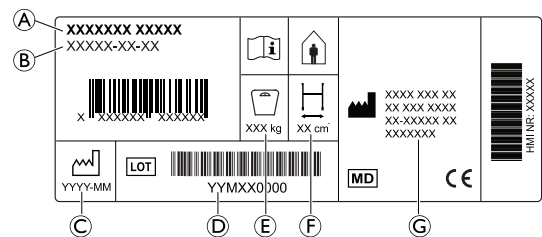

Identifikavimo etiketė



- Ⓐ Gaminio pavadinimas
- Ⓑ Dalies numeris
- Ⓒ Pagaminimo data
- Ⓓ Partijos numeris
- Ⓔ Maksimalus naudotojo svoris
- Ⓕ Maksimalus plotis
- Ⓖ Gamintojo adresas

Simboliai

	Europinė atitiktis		Medicinos priemonė
	Gamintojas		Skaitykite naudotojo vadovą

	Pagaminimo data		Partijos numeris
	Maksimalus plotis		Maksimalus naudotojo svoris
	Naudoti patalpose		

3 Gaminio apžvalga

3.1 Paskirtis

Vaikštyinė yra skirta prisilaikyti vaikštant.

Vaikštyinė yra skirta naudoti tik patalpose.

Naudotojo svoris negali viršyti maksimalaus naudotojo svorio, nurodyto gaminio etiketėje ir skyriuje 7 *Techniniai Duomenys*, 32. psl.

3.2 Naudojimo indikacijos

Indikacijos

Asmenys, kurių susilpnėję raumenys ir (arba) sutrikusi pusiausvyra ir kuriems vaikštant reikia papildomos atramos. Norint saugiai naudotis vaikštyne būtini pakankamai likę vaikščiojimo ir pažintiniai gebėjimai.

Kontraindikacijos

Asmenys su rimtais pusiausvyros sutrikimais arba funkciniais suvokimo sutrikimais.

3.3 Tiekiami komponentai

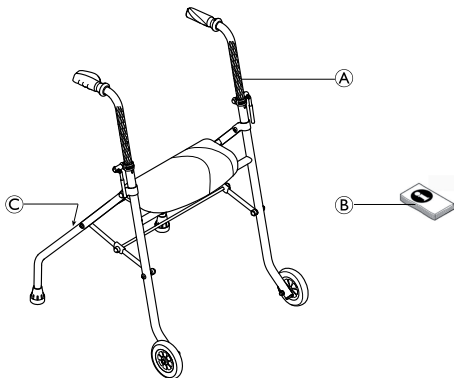

- Ⓐ Vaikštyinė, iš dalies sumontuota
- Ⓑ Naudotojo vadovas
- Ⓒ Serijos numerio etiketės vieta

4 Naudojimas

4.1 Prieš naudodami



ATSARGIAI!

Susižalojimo arba turto apgadinimo rizika

- Prieš naudojimą patikrinkite bendrąjį gaminio veikimą.
- Prieš naudojimą patikrinkite, ar nėra gaminio defektų.
- Gaminio su defektais nenaudokite.

„Invacare“ remiasi prielaida, kad sveikatos priežiūros specialistas individualiai įvertino naudotoją, kad nustatytų rizikos lygį ar terapijos reikalavimus. Tiekėjai ir slaugytojai nustatė, kad gaminys užtikrina reikiamą atramą ir kad jis sureguliuotas taip, kaip tinka naudotojui. Sveikatos priežiūros specialistai tinkamai apmokė slaugytoją ir naudotoją, kaip tinkamai ir saugiai naudotis šiuo gaminiu.

1514380-G

4.2 Darbinė padėtis



DĖMESIO!

Pavojus nukristi

- Prieš naudodami vaikštynę patikrinkite, ar lankstymo mechanizmas yra užfiksuotoje padėtyje.

1. Nuo šoninių vamzdžių nuimkite plastikinius gaubtelius, jeigu jie yra.
- 2.

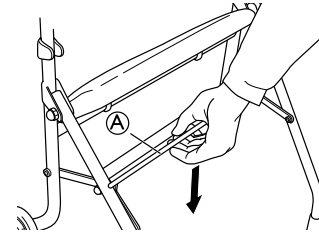

Išlankstykite vaikštynę, o lankstymo mechanizmą spauskite žemyn, į darbinę padėtį.

- 3.

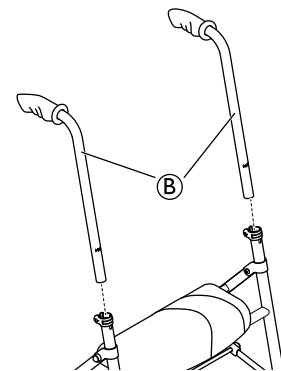

Pritvirtinkite stūmimo rankenas Ⓑ.

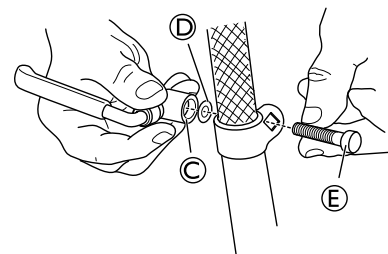

4. Svirtį Ⓒ, poveržlę Ⓓ ir varžtą Ⓔ pritvirtinkite taip, kad fiksavimo svirtis būtų vamzdžio išorėje.

- ⓘ Žiūrėkite, kad varžtas būtų tinkamai įkištas į kvadratinę priedo angą.

- 5.

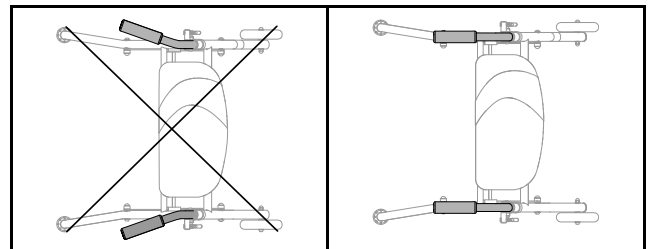

DĖMESIO!

Pavojus nukristi

- Rankenos neturi būti nukreiptos į išorę, nes dėl to prastesis vaikštyinės šoninis stabilumas.

6.

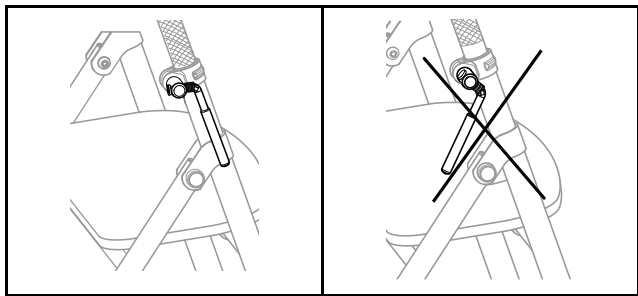

Užveržkite fiksavimo svirtį.

 Naudojant fiksavimo svirtys turi būti nukreiptos žemyn.

7. Tą patį padarykite priešingoje pusėje.

4.3 Vaikštyinės išlankstymas ir sulankstymas

Vaikštyinės išlankstymas



DĖMESIO!

Pavojus nukristi

– Prieš naudodami vaikštynę patikrinkite, ar lankstymo mechanizmas yra užfiksuotoje padėtyje.

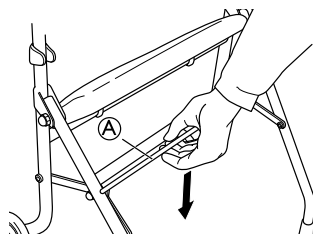

1. Išlankstykite vaikštynę.
2. Lankstymo mechanizmą (A) stumkite žemyn.

Vaikštyinės sulankstymas

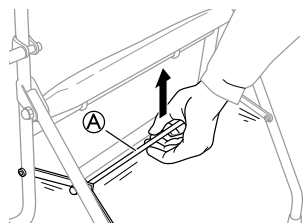

1. Lankstymo mechanizmą traukite (A) aukštin.
2. Sulankstykite vaikštynę.

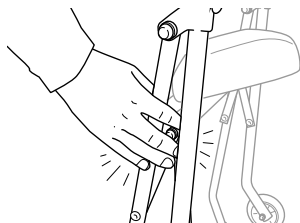

DĖMESIO!

Suspaudimo pavojus

– Atminkite, kad lankstant vaikštynę kyla suspaudimo rizika.

4.4 Rankenų aukščio / kampo reguliavimas

 Rankenos turi būti riešų aukštyje. Gydytojas gali pasiūlyti kitą aukštį atsižvelgdamas į kliento poreikius.

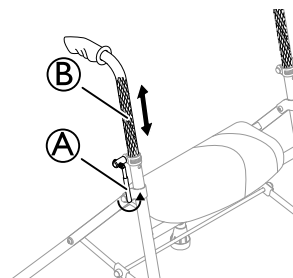

1. Atsistokite už vaikštyinės nuleistais pečiais.
2. Atlaisvinkite svirtį (A).
3. Nustatykite reikiamą rankenos (B) aukštį.

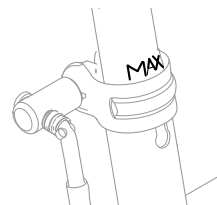



DĖMESIO!

Naudotojo gali pargriūti

– Žiūrėkite, kad stūmimo rankenos nebūtų pakeltos virš maksimalaus aukščio. Žr. žymą ant stūmimo rankenos vamzdžio.

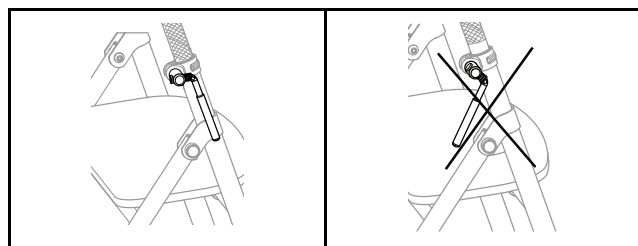
4. Vėl priveržkite svirtį.



 Naudojant fiksavimo svirtys turi būti nukreiptos žemyn.

5. Tą patį padarykite kitoje pusėje.

4.5 Sėdynės naudojimas

Sėdynės pagalvėle galima naudoti kaip poilsui skirtą sėdynę.

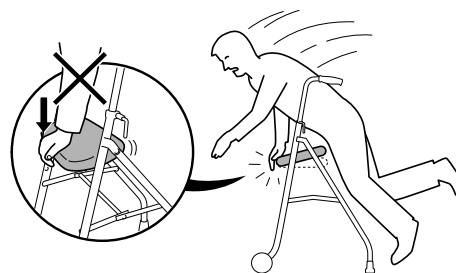

DĖMESIO!

Pavojus nukristi

– Nesiremkite ir nesisėskite ant priekinio sėdynės krašto, nes ji gali atsilenkti.

4.6 Krepšio montavimas

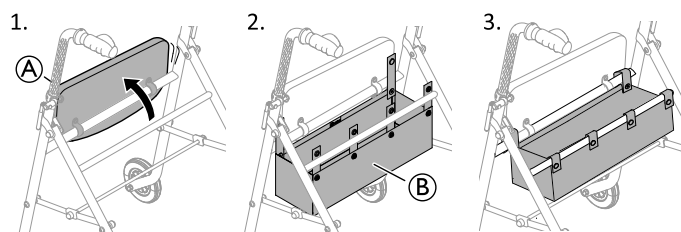

1. Pakelkite sėdynės pagalvėlę (A).
2. Krepšį (B) dėkite tarp skersinių.

3. Skersinius apjuoskite tvirtinimo diržais ir užsekite.
4. Vėl nuleiskite sėdynę.



Informacijos apie maksimalią apkrovą žr. skirsnyje „Matmenys ir svoris“.

5 Techninė priežiūra

5.1 Bendroji priežiūros informacija



DĖMESIO!

Pavojus susižaloti

- Techninė priežiūra turi būti atliekama mažiausiai kartą per metus.
- Gaminio su defektais nenaudokite.
- Nebandykite taisyti patys. Dėl taisymo kreipkitės į tiekėją.

5.2 Tikrinimo kontrolinis sąrašas

Gaminį reguliariai tikrinkite, kad nenukentėtų jo eksploatacinės savybės ir saugumas.

- Patikrinkite, ar gerai užveržti visi varžtai ir reguliuojamos dalys.
- Patikrinkite, ar neatsilaisvinusios rankenos. Jei rankenos kliba, vaikštytės nenaudokite. Instrukcijų, kaip keisti rankenas, galite teirautis tiekėjo arba „Invacare“ platintojo.
- Patikrinkite, ar veikia stabdys. Jeigu reikia pereguliuoti stabdžius, žr. skyrių 4 *Naudojimas, 29. psl.*
- Patikrinkite, ar nėra įtrūkimų rėme ir dalyse, kurias veikia apkrova.
- Patikrinkite, ar gerai pritvirtinti, nesusidėvėję ir neapgadinti ratai.
- Įsitikinkite, kad ant ratukų nėra plaukų, pūkelių ir kitokių apnašų.

5.3 Valymas ir dezinfekavimas

Bendroji saugos informacija



ATSARGIAI!

Užteršimo rizika

- Imkitės atsargumo priemonių ir naudokite tinkamas apsaugos priemones.



SVARBU!

- Valant netinkamais skysčiais ar netinkamu būdu galima pažeisti arba sugadinti gaminį.
 - Visos naudojamos valymo priemonės ir dezinfekantai turi būti veiksmingi, suderinami vienas su kitu ir nekenkti valomoms medžiagoms.
 - Nenaudokite korozinių skysčių (šarmų, rūgšties ir pan.) arba abrazyvinių valymo priemonių. Jei valymo instrukcijose nenurodyta kitaip, rekomenduojame naudoti paprastą buitinę valymo priemonę, pvz., indų plovimo skystį.
 - Nenaudokite tirpiklių (celiuliozės skiediklio, acetono ir pan.), kurie gali pakeisti plastiko struktūrą arba ištirpdyti priklijuotas etiketes.
 - Prieš pakartotinai naudodami gaminį atidžiai patikrinkite, ar jis visiškai sausas.



Jei reikia valyti ir dezinfekuoti klinikinėje ar ilgalaiškės priežiūros aplinkoje, vadovaukitės vidaus procedūromis.

Valymo intervalai



SVARBU!

Reguliariai valant ir dezinfekuojant užtikrinamas sklandus veikimas, padidinama eksploataavimo trukmė ir apsaugoma nuo užteršimo.

Valykite ir dezinfekuokite gaminį

- reguliariai, kai jis naudojamas,
- prieš ir po bet kokios techninės priežiūros procedūros,
- kai jis buvo susilietęs su kūno skysčiais,
- prieš naudodami jį naujam naudotojui.

Valymo instrukcijos

Gaminį galima skalbti skalbyklėje arba rankomis.

Jeigu plaunate aukšto slėgio valymo įrenginiu arba įprasta vandens srove, srovės nenukreipkite į guolius, nuotėkio angas ar etiketes.

Maksimali plovimo temperatūra – 60 °C. Nenaudokite valymo garais aparato.

1. Vaikštytę nušluostykite drėgna šluoste ir švelniu plovikliu.
2. Ratus valykite šepečiu (bet ne vieliniu šepečiu).
3. Nuvalę gaminį nusauskite.

Dezinfekavimas

- Visus bendrai prieinamus paviršius nušluostykite su dezinfekavimo priemone.



Informacija apie rekomenduojamas dezinfekavimo priemones ir metodus pateikiama interneto svetainėje <https://vah-online.de/en/for-users>.

6 Po naudojimo

6.1 Išmetimas

Tausokite aplinką ir pasibaigus šio gaminio eksploatacijai atiduokite jį perdirbti perdirbimo įmonei.

Išardykite gaminį ir jo dalis, kad galėtumėte atskirti skirtingas medžiagas ir jas būtų galima atskirai perdirbti.

Panaudoti gaminiai ir pakuotės turi būti išmetami ir perdirbami laikantis konkrečioje šalyje galiojančių atliekų apdorojimo teisės aktų ir taisyklių. Norėdami gauti daugiau informacijos, kreipkitės į vietos atliekų tvarkymo įmonę.

6.2 Atnaujinimas

Gaminys gali būti naudojamas pakartotinai. Atnaujinkite gaminį kitam naudotojui atlikdami toliau nurodytus veiksmus:

- Tikrinimas
- Valymas ir dezinfekavimas

Išsamios informacijos žr. *5 Techninė priežiūra, 31. psl* ir šio gaminio naudojimo vadovą.

Pasirūpinkite, kad perduodant gaminį kitam naudotojui, naudotojo vadovas taip pat būtų perduodamas.

Jei aptinkama kokių nors pažeidimų ar gedimų, gaminio pakartotinai nenaudokite.

7 Techniniai Duomenys

7.1 Matmenys ir svoris

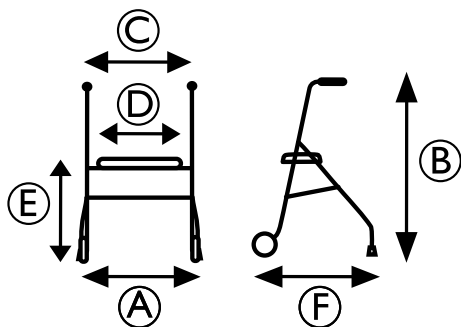

	P550/„2 ACTIO 2“
Bendrasis plotis (A)	530 mm
Bendrasis aukštis (B)	740–1000 mm
Bendrasis atstumas tarp stūmimo rankenų (C)	410 mm
Bendrasis sėdynės plotis (D)	380 mm
Bendrasis sėdynės aukštis (E)	550 mm
Bendrasis ilgis (F)	630 mm
Maksimalus naudotojo svoris	130 kg *
Bendrasis svoris be priedų	5 kg
Maksimalu krepšio apkrova	2,5 kg
Priekinių ratų skersmuo	110 mm

 * Maksimalus naudotojo svoris yra gaminio svorio apribojimas ir apima krepšio turinį ir naudotojo svorį.

7.2 Medžiaga

Rėmas	Poliesterio milteliais dengtas plienas
Ant stiebo esančios rankenos	Chromu dengtas plienas
Rankenos	PVC
Ratukai	Polipropenas su termoplastinio elastomero protektoriumi
Varžtai	Nerūdijantysis plienas

1 Vispārīga informācija

1.1 Ievads

Šī lietotāja rokasgrāmata satur svarīgu informāciju par izstrādājuma lietošanu. Lai garantētu drošību izstrādājuma lietošanas laikā, uzmanīgi izlasiet lietotāja rokasgrāmatu un ievērojiet drošības norādījumus.

Uzņēmums “Invacare” patur tiesības bez papildu brīdinājuma mainīt izstrādājuma tehniskos datus.

Pirms šī dokumenta lasīšanas pārlicinieties, ka jums ir pieejama jaunākā versija. Jaunāko versiju PDF formātā atradīsiet “Invacare” vietnē.

Ja burtu izmēra dēļ jums ir grūti salasīt drukāto dokumentu, no vietnes varat lejupielādēt PDF formātā. Jūs varēsiet mērogot PDF dokumentu ekrānā, lai skatītu to ar sev piemērotāko burtu izmēru.

Ja izstrādājumam ir radies nopietns atgadījums, ir jāinformē ražotājs un savas valsts kompetentā iestāde.

1.2 Šajā rokasgrāmatā izmantotie simboli

Šajā lietotāja rokasgrāmatā brīdinājumi ir apzīmēti ar simboliem. Brīdinājuma simboliem ir pievienots nosaukums, kas norāda uz bīstamības pakāpi.



BRĪDINĀJUMS

Norāda uz potenciāli bīstamu situāciju, kas, ja netiek novērsta, var izraisīt nopietnas traumas vai nāvi.



UZMANĪBU!

Norāda uz potenciāli bīstamu situāciju, kas, ja netiek novērsta, var izraisīt nelielas vai nenozīmīgas traumas.



SVARĪGI!

Norāda uz potenciāli bīstamu situāciju, kas, ja netiek novērsta, var izraisīt īpašuma bojājumus.



Padomi un ieteikumi

Noderīgi padomi, ieteikumi un informācija, kas nodrošina efektīvu lietošanu bez problēmām.

1.3 Atbilstība

Strādājot saskaņā ar standartu ISO 13485, kvalitāte ir būtiska uzņēmuma darbības daļa.

Šim izstrādājumam ir CE marķējums saskaņā ar Medicīnas ierīču Regulu 2017/745 par 1. klases medicīnas ierīcēm. Šī izstrādājuma izlaišanas datums ir norādīts CE atbilstības deklarācijā.

Mēs nepārtraukti tiecamies panākt, ka uzņēmuma ietekme uz vidi ir samazināta līdz minimumam gan vietējā, gan pasaules mērogā.

Mēs izmantojam tikai tādus materiālus un sastāvdaļas, kas atbilst Regulai par ķīmikāliju reģistrēšanu, vērtēšanu, licencēšanu un ierobežošanu (REACH).

1.4 Darbmūžs

Ja šis izstrādājums tiek lietots ikdienā un atbilstoši šajā rokasgrāmatā sniegtajiem drošības norādījumiem, apkopes intervāliem un pareizas lietošanas nosacījumiem, tā paredzamais darbmūžs ir 5 gadi. Faktiskais izstrādājuma darbmūžs var atšķirties atkarībā no lietošanas biežuma un intensitātes.

1.5 Garantijas informācija

Mēs sniedzam ražotāja garantiju izstrādājumam saskaņā ar mūsu uzņēmējdarbības vispārējiem noteikumiem un nosacījumiem, kas ir spēkā attiecīgajās valstīs.

Garantijas prasības var izvirzīt tikai ar tā pakalpojumu sniedzēja starpniecību, no kura ieguvāt izstrādājumu.

1.6 Atbildības ierobežojums

Uzņēmums “Invacare” neuzņemas atbildību par bojājumiem, kuru iemesls ir:

- lietotāja rokasgrāmatā sniegto norādījumu neievērošana;
- nepareiza lietošana;
- dabīgs nolietojums;
- nepareiza montāža vai uzstādīšana, ko veicis pircējs vai kāda trešā puse;

- tehniskas modifikācijas;
- nesankcionētas modifikācijas un/vai neatbilstošu rezerves daļu izmantošana.

2 Drošība

2.1 Vispārīga drošības informācija



BRĪDINĀJUMS!

Nopietnu traumu vai izstrādājumu bojājumu risks
Šī izstrādājuma nepareiza lietošana var izraisīt traumas vai bojājumus.

- Ja neizprotat brīdinājumus, piesardzības ziņojumus vai norādījumus, pirms iekārtas lietošanas, lūdzu, sazinieties ar veselības aprūpes speciālistu vai pakalpojumu sniedzēju.
- Pirms izmantojat šo izstrādājumu vai jebkādu citu pieejamo papildu aprīkojumu, jums pilnībā jāizlasa un jāizprot šīs instrukcijas un jebkādas papildu instrukcijas, piemēram, lietotāja rokasgrāmatas, apkopes rokasgrāmatas, instrukciju lapas, kas iekļautas šī izstrādājuma vai papildu aprīkojuma komplektācijā.



BRĪDINĀJUMS!

Nopietnu traumu gūšanas risks

Nepareiza lietošana var izraisīt bīstamas situācijas.

- Neizmantojiet to uz kāpnēm vai eskalatoriem.
- Nestāviet uz izstrādājuma.
- Ievērojiet piesardzību, pārvietojoties pa slīpām, slidenām vai nelīdzenām virsmām.
- Centieties neiet pret šķēršļiem — gan uz priekšu, gan atpakaļ.
- Neļaujiet bērniem rotaļāties ar izstrādājumu.
- Nelietojiet izstrādājumu personas transportēšanai.
- Nodrošiniet, ka neviens apgērba veids, piemēram, gari svārkī, neiesprūst riteņos.



UZMANĪBU!

Traumu gūšanas risks

Nelīdzsvarota vai smaga krava var radīt apgāšanos.

- Nekariniet nekādu slodzi, piemēram, somas, uz rāmja, stumšanas rokturiem vai rokturiem.
- Pārvietojiet priekšmetus tikai ar nozīmēto aprīkojumu, piemēram, grozu vai paplāti. Nepārsniedziet maksimālo aprīkojuma slodzi.
- Kopējā slodze, tostarp lietotāja svars un papildu slodze, nedrīkst pārsniegt maksimālo lietotāja svaru.
- Skatiet nodaļu 7 *Tehniskie Dati*, 36. lpp, kur minēts lietotāja svars un slodzes informācija.



UZMANĪBU!

Traumu gūšanas risks

Neoriģinālas vai nepareizas detaļas var ietekmēt izstrādājuma funkciju un drošību.

- Lietotajam izstrādājumam izmantojiet tikai oriģinālās detaļas.
- Reģionālo atšķirību dēļ informāciju par pieejamām opcijām skatiet vietējā "Invacare" katalogā vai tīmekļa vietnē vai sazinieties ar vietējo Invacare pārstāvi. Skatiet adreses šī dokumenta beigās.



UZMANĪBU!

Pirmās pakāpes apdegumu risks

Izstrādājuma daļas ārēju siltuma avotu tuvumā var uzkarst līdz augstai temperatūrai (virs 41 °C).

- Esiet uzmanīgs, ja izstrādājums tiek pakļauts augstai temperatūrai, piemēram, tiešai saules gaismai.



SVARĪGI!

Pastāv bojājumu risks nodiluma, piemēram, korozijas dēļ.

- Nelietojiet šo izstrādājumu zem ūdens, piemēram, baseinos.
- Nelietojiet šo izstrādājumu karstās vietās, piemēram, saunās.
- Neuzglabāiet izstrādājumu slapjumā vai mitrā vidē.

2.2 Izstrādājuma uzlīmes un simboli

Identifikācijas uzlīme

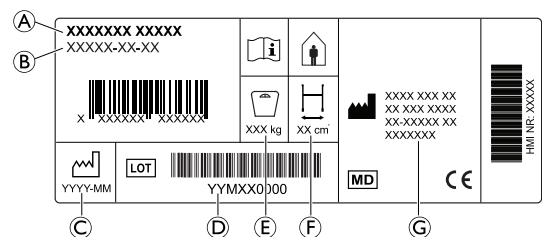

- A Produkta nosaukums
- B Daļas numurs
- C Ražošanas datums
- D SÉRIJAS numurs
- E Maksimālais lietotāja svars
- F Maksimālais platums
- G Ražotāja adrese

Simboli

	Eiropas atbilstība		Medicīnas ierīce
	Ražotājs		Skatīt lietotāja rokasgrāmatu
	Ražošanas datums		Eiropas preču numerācijas (LOT) kods
	Maksimālais platums		Maksimālais lietotāja svars
	Izmantošanai iekštelpās		

3 Izstrādājuma pārskats

3.1 Paredzētā lietošana

Staigāšanas palīg līdzeklis ir paredzēts, lai sniegtu atbalstu personai pārvietošanās laikā.

Staigāšanas palīg līdzeklis ir paredzēts tikai lietošanai telpās.

Lietotāja svars nedrīkst pārsniegt maksimālo lietotāja svaru, kā norādīts uz izstrādājuma marķējuma un nodaļā 7 *Tehniskie Dati*, 36. lpp.

3.2 Lietošanas norādījumi

Norādījumi

Personas ar traucētu muskuļu spēku un/vai līdzsvaru, kuriem staigāšanas laikā ir nepieciešams papildu atbalsts. Pieejamajām staigāšanas un kognitīvajām spējām ir jābūt pietiekamām staigāšanas palīgīdzekļa drošai lietošanai.

Kontrindikācijas

Personas ar smagiem līdzsvara traucējumiem vai funkcionāliem uztveres traucējumiem.

3.3 Komplektācijas saturs

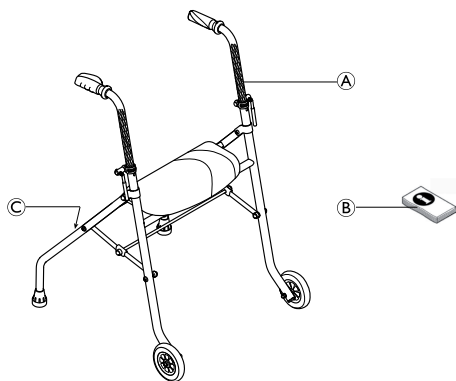

- Ⓐ Rolators, daļēji samontēts
- Ⓑ Lietotāja rokasgrāmata
- Ⓒ Sērijas numura uzlīmes atrašanās vieta

4 Lietošana

4.1 Pirms lietošanas



UZMANĪBU!

Traumu gūšanas vai īpašuma bojājumu risks

- Pirms lietošanas pārbaudiet izstrādājuma vispārīgo funkcionalitāti.
- Pirms pirmās lietošanas reizes pārbaudiet, vai izstrādājumam nav defektu.
- Nelietojiet bojātu izstrādājumu.

“Invacare” pieņem, ka veselības aprūpes speciālists ir veicis lietotāja individuālo novērtējumu, lai noteiktu lietotāja riska līmeni vai terapijas prasības. Pakalpojumu sniedzēji un aprūpētāji ir noteikuši, ka produkts garantē nepieciešamo atbalstu un tā pielāgojumi ir piemēroti lietotājam. Veselības aprūpes speciālists ir atbilstoši apmācījis aprūpētāju un lietotāju, kā pareizi un droši izmantot produktu.

4.2 Darbības pozīcija



BRĪDINĀJUMS!

Apgāšanās risks

- Pirms rolatora lietošanas pārliedzinieties, vai salocīšanas mehānisms ir bloķētā stāvoklī.

1. Noņemiet sānu cauruļu plastmasas vāciņus, ja pieejami.
- 2.

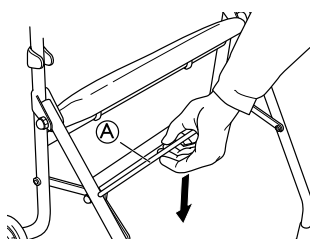

Atlociet rolatoru un nospiediet salocīšanas mehānismu uz leju darba pozīcijai.

3.

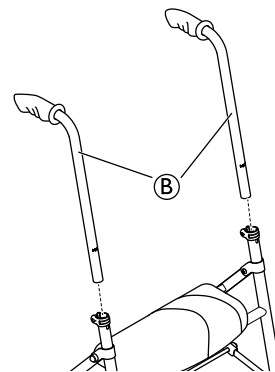

Samontējiet stumšanas rokturus Ⓑ.

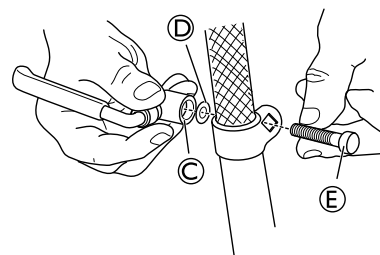

4. Samontējiet sviru Ⓒ, starpliku Ⓓ un skrūvi Ⓔ ar fiksācijas sviru stieņa ārpusē.



Pārliedzinieties, ka skrūve precīzi iegulst stiprinājuma kvadrātveida atverē.

5.

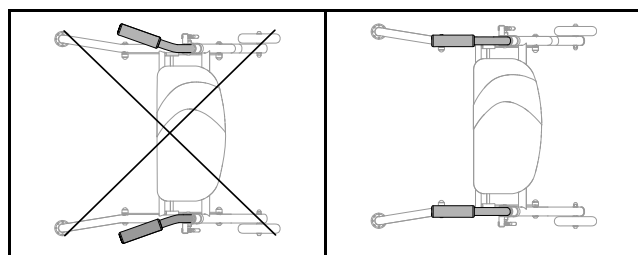

BRĪDINĀJUMS!

Apgāšanās risks

- Rokturi nedrīkst būt vērsti uz ārpusi, jo tādējādi samazinās rolatora šķērsstabilitāte.

6.

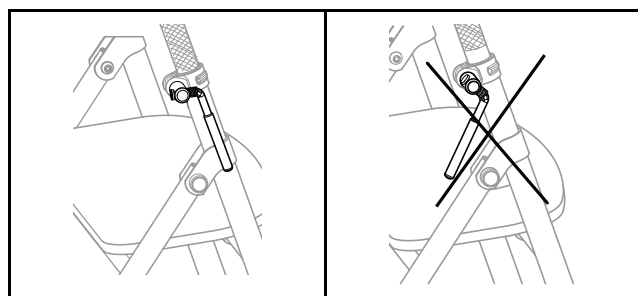

Pievelciet fiksācijas sviru.



Lietošanas laikā fiksācijas svirām jābūt vērstām uz leju.

7. Atkārtojiet šīs darbības pretējā pusē.

4.3 Rolatora salocīšana un atlocīšana

Rolatora atlocīšana



BRĪDINĀJUMS!

Apgāšanās risks

- Pirms rolatora lietošanas pārliedzinieties, vai salocīšanas mehānisms ir bloķētā stāvoklī.

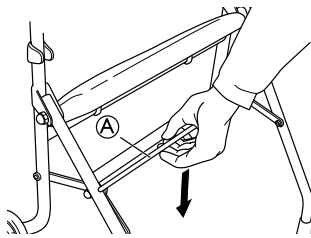

1. Atlokiet rolatoru.
2. Stumiet salocīšanas mehānismu (A) uz leju.

Rolatora salocīšana

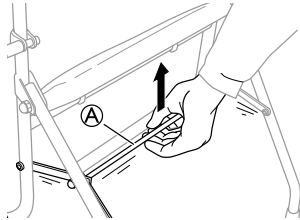

1. Pavelciat salocīšanas mehānismu (A) uz augšu.
2. Salociet rolatoru.

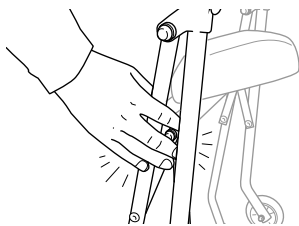

BRĪDINĀJUMS! Iespiešanas risks

– Ņemiet vērā, ka, rolatora salocīšanas laikā pastāv risks iespiest pirkstus.

4.4 Rokturu augstuma/leņķa pielāgošana



Rokturi parasti jānovieto plaukstu locītavu augstumā. Terapeits var ieteikt dažādu augstumu, balstoties uz lietotāja konkrētajām vajadzībām.

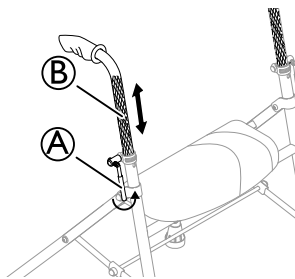

1. Nostājieties aiz rolatora ar nolaistiem pleciem.
2. Atskrūvējiet sviru (A).
3. Pielāgojiet atbilstošu roktura (B) augstumu.



BRĪDINĀJUMS! Lietotājs var nokrist

– Nodrošiniet, ka stumšanas rokturi netiek pielāgoti pāri maksimālajai atdurei. Skatiet marķējumu uz stumšanas roktura stieņa.

4. Atkārtoti pievelciat sviru.

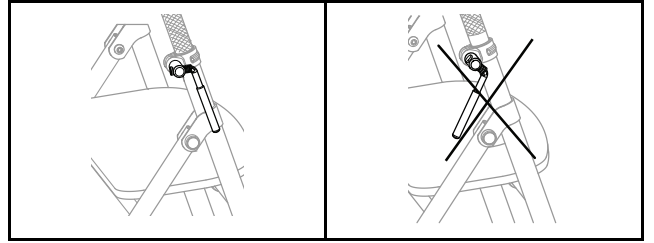

Lietošanas laikā fiksācijas svirām jābūt vērstām uz leju.

5. Atkārtojiet šīs darbības otrā pusē.

4.5 Sēdekļa lietošana

Sēdekļa polsterējumu var izmantot kā atpūtas sēdekli.

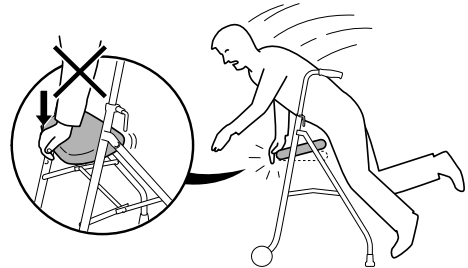

BRĪDINĀJUMS! Apgāšanās risks

– Negulstieties pret sēdekļa priekšējo malu un nesēdieties uz tās, jo sēdekļis var atvērties.

4.6 Groza uzstādīšana

- 1.

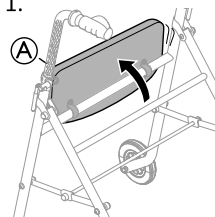

- 2.

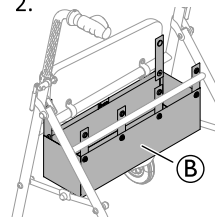

- 3.

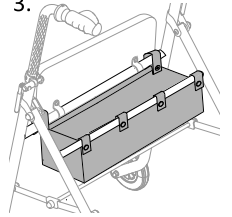

1. Uzlokiet atpakaļ sēdekļa polsterējumu (A).
2. Novietojiet grozu (B) starp šķērsstieņiem.
3. Pārlokiet stiprinājumu siksnas ap šķērsstieņiem un aiztaisiet pogas.
4. Vēlreiz nolokiet sēdekļa atzveltni uz leju.



Informāciju par maksimālo slodzi skatiet sadaļā Izmēri un svars.

5 Apkope

5.1 Vispārīga informācija par apkopi



BRĪDINĀJUMS! Traumu gūšanas risks

– Apkope jāveic vismaz vienreiz gadā.
– Nelietojiet bojātu izstrādājumu.
– Necentieties to salabot pats. Remontdarbiem sazinieties ar piegādātāju.

5.2 Pārbaūžu kontrolsaraksts

Lai nodrošinātu labu darbību un drošību, regulāri pārbaudiet izstrādājumu.

- Pārlicinieties, ka visas skrūves un regulatori ir piestiprināti pareizi.

- ❑ Nodrošiniet, ka rokturi ir stingri. Ja rokturi ir vaļīgi, nelietojiet staigāšanas palīg līdzekli. Norādījumus, kā nomainīt rokturus, var iegūt no vietējā uzņēmuma vai "Invacare" izplatītāja.
- ❑ Pārbaudiet bremžu darbību. Ja ir nepieciešams veikt bremžu pielāgošanu, skatiet šīs lietotāja rokasgrāmatas nodaļu 4 *Lietošana*, 34. lpp.
- ❑ Pārbaudiet, vai rāmim un noslogotajām daļām nav plīsumu.
- ❑ Pārbaudiet, vai riteņi ir cieši pievilkti, kā arī nav nodiluši un bojāti.
- ❑ Pārliedzinieties, ka riteņos nav iepinušies mati, auduma šķiedras vai kādi citi netīrumi.

5.3 Tīrīšana un dezinfekcija

Vispārīga drošības informācija



UZMANĪBU!

Piesārņojuma risks

- Veiciet sevi pasargājošus piesardzības pasākumus un izmantojiet atbilstošus aizsarglīdzekļus.



SVARĪGI!

- Nepiemērotu šķidrumu vai metožu izmantošana var kaitēt izstrādājumam vai bojāt to.
 - Visiem tīrīšanas un dezinfekcijas līdzekļiem jābūt iedarbīgiem, saderīgiem un jāaizsargā izstrādājumi, kuru tīrīšanai tie ir paredzēti.
 - Nekad nelietojiet kodīgus šķidrumus (sārmus, skābi utt.) vai abrazīvus tīrīšanas līdzekļus. Mēs iesakām izmantot ierastu mājāsaimniecības tīrīšanas līdzekli, piemēram, trauku mazgājamo līdzekli, ja nav citādi norādīts tīrīšanas norādījumos.
 - Nekad nelietojiet šķīdinātāju (celulozes šķīdinātāju, acetonu utt.), kas maina plastmasas struktūru vai izšķīdina piestiprinātās uzlīmes.
 - Pirms atkārtotas lietošanas vienmēr pārliedzinieties, ka izstrādājums ir pilnībā nožuvies.



Tīrīšanai un dezinficēšanai klīniskajā vai ilgtermiņa aprūpes vidē, ievērojiet iestādes procedūras.

Tīrīšanas intervāli



SVARĪGI!

- Regulāra tīrīšana un dezinficēšana garantē vienmērīgu darbību, pagarina darbmūžu un novērš piesārņojumu. Tīriet un dezinficējiet izstrādājumu:
 - regulāri, kamēr tas tiek lietots,
 - pirms un pēc jebkādam apkalpes procedūrām,
 - kad tas ir bijis saskarē ar ķermeņa šķidrumiem,
 - pirms tā izmantošanas citam lietotājam.

Norādījumi par tīrīšanu

Izstrādājumu var mazgāt veļas mazgājamā mašīnā vai ar rokām.

Izmantojot augstspiediena tīrītāju vai parastu ūdens strūklu, nevīriet strūklu pret gultņiem, noteces atverēm vai marķējumiem.

Maksimālā tīrīšanas temperatūra ir 60 °C. Neizmantojiet tvaika tīrītāju.

1. Tīriet staigāšanas palīg līdzekli ar mitru drānu un maigu tīrīšanas līdzekli.
2. Tīriet riteņus ar suku (neizmantojiet metāla suku).
3. Pēc mazgāšanas noslaukiet izstrādājumu, lai tas būtu sauss.

Dezinfekcija

- Notīriet visas pieejamās virsmas ar dezinfekcijas līdzekli.



Informācija par ieteicamajiem dezinfekcijas līdzekļiem un metodēm ir atrodama šeit: <https://vah-online.de/en/for-users>.

6 Pēc lietošanas

6.1 Likvidēšana

Rūpējieties par apkārtējo vidi un pēc izstrādājuma darbmūža beigām nododiet to pārstrādei atbilstošā uzņēmumā.

Izjauciet izstrādājumu un tā komponentus, lai atsevišķus materiālus varētu atdalīt un pārstrādāt atsevišķi.

Izlieto izstrādājumu un iepakojumu likvidēšana un pārstrāde jāveic saskaņā ar katras valsts likumiem un noteikumiem par atkritumu pārstrādi. Lai uzzinātu vairāk, sazinieties ar vietējo atkritumu apsaimniekošanas uzņēmumu.

6.2 Atjaunošana

Šo izstrādājumu var lietot atkārtoti. Lai izstrādājumu atjaunotu izmantošanai jaunam lietotājam, veiciet tālāk norādītās darbības.

- Pārbaude
- Tīrīšana un dezinfekcija

Vairāk informācijas skatiet šeit: 5 *Apkope*, 35. lpp un šī izstrādājuma apkopes rokasgrāmatā.

Pārliedzinieties, ka kopā ar izstrādājumu jums tiek nodota arī lietotāja rokasgrāmata.

Nelietojiet šo izstrādājumu, ja tiek konstatēti kādi bojājumi vai nepareiza darbība.

7 Tehniskie Dati

7.1 Izmēri un svars

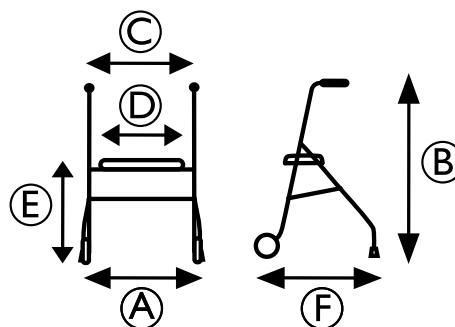

	"P550/2 ACTIO 2"
Kopējais platums A	530 mm
Kopējais augstums B	740–1000 mm
Kopējais platums starp stumšanas rokturiem C	410 mm
Kopējais sēdekļa platums D	380 mm
Kopējais sēdekļa augstums E	550 mm
Kopējais garums F	630 mm
Maksimālais lietotāja svars	130 kg*
Kopējais svars bez piederumiem	5 kg

Maks. groza slodze	2,5 kg
Priekšējo riteņu diametrs	110 mm

 * Maksimālais lietotāja svars ir izstrādājuma svara ierobežojums un ietver groza saturu un lietotāja svaru.

7.2 Materiāli

Rāmis	Ar poliestera pulveri pārklāts tērauds
Rokturi	Tērauds ar hroma pārklājumu
Rokturu pārklājums	PVC
Riteņi	Polipropilēns ar TPE piemaisījumu
Skrūves	Tērauda, ar aizsardzību pret rūsū

1 Algemeen

1.1 Inleiding

Deze gebruikershandleiding bevat belangrijke informatie over het gebruik van dit product. Lees de gebruikershandleiding aandachtig door en volg de veiligheidsinstructies, zodat u zeker weet dat u het product veilig gebruikt.

Invacare behoudt zich het recht voor om productspecificaties zonder voorafgaande kennisgeving te wijzigen.

Controleer voordat u dit document leest of u de juiste versie hebt. U vindt een pdf-bestand met de laatste versie op de Invacare-website.

Als u de lettergrootte in de gedrukte versie van het document moeilijk kunt lezen, kunt u een pdf-versie downloaden van de website. In de pdf-versie kunt u de letters op het scherm aanpassen tot een grootte die u prettiger vindt.

In geval zich een ernstig incident met het product voordoet, dient u de fabrikant en de bevoegde instantie in uw land daarvan op de hoogte te brengen.

1.2 Symbolen in deze handleiding

In deze handleiding worden waarschuwingen aangeduid met symbolen. De waarschuwingssymbolen worden vergezeld van een kop die de ernst van het gevaar aangeeft.



WAARSCHUWING

Duidt op een gevaarlijke situatie die kan leiden tot ernstig letsel of overlijden als de situatie niet wordt vermeden.



VOORZICHTIG

Duidt op een gevaarlijke situatie die kan leiden tot licht of klein letsel als de situatie niet wordt vermeden.



BELANGRIJK

Duidt op een gevaarlijke situatie die kan leiden tot materiële schade als de situatie niet wordt vermeden.



Tips en adviezen

Hier worden nuttige tips, adviezen en informatie voor efficiënt, probleemloos gebruik gegeven.

1.3 Naleving

Kwaliteit is cruciaal bij onze bedrijfsactiviteiten, waarbij wordt gewerkt binnen de normen van ISO 13485.

Dit product is voorzien van het CE-merkteken conform Verordening 2017/745 betreffende medische hulpmiddelen,

1514380-G

klasse I. De introductiedatum van dit product staat vermeld in de CE-conformiteitsverklaring.

Wij werken er continu aan om ervoor te zorgen dat het effect van het bedrijf op het milieu, zowel lokaal als internationaal, zo veel mogelijk wordt beperkt.

Wij maken uitsluitend gebruik van materialen en onderdelen die voldoen aan de REACH-richtlijnen.

1.4 Levensduur

De verwachte levensduur van dit product is vijf jaar bij dagelijks gebruik en in overeenstemming met de veiligheidsinstructies, onderhoudstermijnen en bij correct gebruik, zoals aangegeven in deze handleiding. De effectieve levensduur kan variëren afhankelijk van de frequentie en intensiteit van het gebruik.

1.5 Garantie-informatie

Wij bieden voor dit product een fabrieksgarantie in overeenstemming met onze Algemene Voorwaarden in de respectievelijke landen.

Garantieclaims kunnen alleen worden ingediend via de dealer bij wie u het product hebt gekocht.

1.6 Aansprakelijkheidsbeperking

Invacare aanvaardt geen aansprakelijkheid voor schade veroorzaakt door:

- Niet in acht nemen van de gebruikershandleiding
- Verkeerd gebruik
- Normale slijtage
- Verkeerde montage of afstelling door de koper of een derde
- Technische aanpassingen
- Niet-geautoriseerde wijzigingen en/of gebruik van ongeschikte reserveonderdelen

2 Veiligheid

2.1 Algemene veiligheidsinformatie



WAARSCHUWING!

Kans op ernstig letsel of schade

Verkeerd gebruik van dit product kan leiden tot schade of lichamelijk letsel.

- Als u de waarschuwingen, aanwijzingen of instructies niet begrijpt, neem dan contact op met een professionele zorgverlener of leverancier voordat u dit hulpmiddel gebruikt.
- Gebruik dit product of de beschikbare optionele apparatuur alleen als u deze instructies en het eventuele aanvullende instructiemateriaal volledig hebt doorgelezen en begrepen, met inbegrip van de gebruikershandleiding, servicehandleidingen of instructiebladen die bij dit product of de optionele apparatuur worden verstrekt.



WAARSCHUWING!

Risico van ernstig letsel

- Onjuist gebruik kan tot gevaarlijke situaties leiden.
- Gebruik het loophulpmiddel niet op (rol-)trappen.
 - Ga niet op dit product staan.
 - Let extra goed op wanneer u op een hellende, glibberige of oneffen ondergrond loopt.
 - Probeer zowel in voorwaartse als achterwaartse looprichting nergens tegen aan te botsen.
 - Laat kinderen niet met het product spelen.
 - Gebruik het product niet om er iemand mee te vervoeren.
 - Zorg dat er geen kleding, zoals een lange rok, vast komt te zitten tussen de wielen.



LET OP!

Gevaar voor lichamelijk letsel

- Bij een te grote belasting kan het loophulpmiddel uit balans raken en kantelen.
- Hang geen spullen, zoals een tas, aan het frame, de duwhandgrepen of de handgrepen.
 - Neem alleen spullen mee in of op de daarvoor bestemde voorzieningen, zoals het mandje of het werkblad. Overschrijd de maximale belasting van deze voorzieningen niet.
 - De totale belasting, inclusief het gewicht van de gebruiker en eventuele extra lading, mag niet zwaarder zijn dan het maximale gebruikersgewicht.
 - Raadpleeg hoofdstuk 7 *Technische Specificaties, pagina 41* voor informatie over maximaal gebruikersgewicht en belasting.



LET OP!

Gevaar voor lichamelijk letsel

- Niet-originele of verkeerde onderdelen kunnen de werking en veiligheid van het product nadelig beïnvloeden.
- Gebruik alleen originele onderdelen voor het product dat u gebruikt.
 - Omdat er verschillen zijn per regio, kunt u het beste de Invacare-catalogus of -website in uw regio raadplegen voor de beschikbare opties. U kunt ook contact opnemen met uw lokale Invacare-vertegenwoordiger. Zie de adressen achter in dit document.



LET OP!

Risico op eerstegraads brandwonden

- Bepaalde onderdelen van het product kunnen heet worden bij blootstelling aan een temperatuur van meer dan 41 °C.
- Wees voorzichtig wanneer het product wordt blootgesteld aan hoge temperaturen, zoals in direct zonlicht.



BELANGRIJK!

- Er bestaat een risico op schade als gevolg van slijtage, zoals roestvorming.
- Gebruik het product niet onder water, zoals in het zwembad.
 - Gebruik het product niet in een hete omgeving, zoals een sauna.
 - Bewaar het product niet in een vochtige of natte omgeving.

2.2 Typeplaatjes en symbolen op het product

Typeplaatje

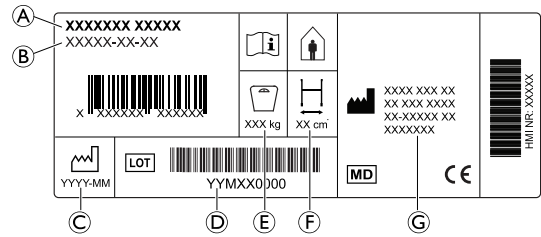

- A Productnaam
- B Onderdeelnummer
- C Fabricagedatum
- D LOT-nummer
- E Maximaal gebruikersgewicht
- F Maximale breedte
- G Adres van de fabrikant

Symbolen

	Conformiteit met Europese normen		Medisch hulpmiddel
	Fabrikant		Lees de gebruikershandleiding
	Fabricagedatum		LOT-nummer
	Maximale breedte		Maximum gebruikersgewicht
	Voor gebruik binnenshuis		

3 Productoverzicht

3.1 Bedoeld gebruik

De rollator is ontworpen om mensen bij het lopen te ondersteunen en kan ook als rustbankje dienen.

Het maximale gebruikersgewicht wordt in het hoofdstuk "Technische gegevens" en op het productlabel vermeld.

Indicaties

Het product is bedoeld voor het ondersteunen en verbeteren van een beperkt loopvermogen.

Om het product veilig te kunnen gebruiken, dient het loop- en cognitieve vermogen van de gebruiker nog voldoende te zijn.

Contra-indicaties

Het product is niet geschikt voor gebruik door personen met een ernstige evenwichtsstoornis of een functionele waarnemingsstoornis.

Toegestane omstandigheden en plaatsen voor gebruik

Alleen voor gebruik binnen (in huis of in een openbare ruimte).

Het product mag niet onder water worden gebruikt, bijvoorbeeld in zwembaden of openluchtbaden, en ook niet in hete omgevingen, zoals sauna's.

3.2 Indicaties voor gebruik

Indicaties

Personen met verminderde spierkracht en/of balans die extra steun nodig hebben bij het lopen. Voor veilig gebruik van

een loophulpmiddel dient het loop- en cognitieve vermogen van de gebruiker nog voldoende te zijn.

Contra-indicaties

Personen met een ernstige evenwichtsstoornis of een functionele waarnemingsstoornis.

3.3 Omvang van de levering

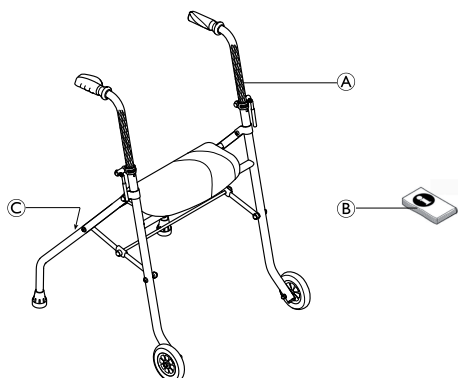

- Ⓐ Rollator, gedeeltelijk gemonteerd
- Ⓑ Gebruikershandleiding
- Ⓒ Plaats van het serielabel

4 Gebruik

4.1 Vóór gebruik



LET OP!

Risico op letsel of beschadiging van eigendommen

- Controleer vóór gebruik de algemene werking van het product.
- Controleer het product vóór gebruik op defecten.
- Gebruik het product niet als het defect is.

Invacare gaat ervan uit dat een professionele zorgverlener een individuele beoordeling van de gebruiker heeft gemaakt om zijn risiconiveau of therapeutische eisen te bepalen. Leveranciers en zorgverleners hebben beoordeeld dat het product de vereiste ondersteuning biedt en dat het op de juiste manier is aangepast voor de gebruiker. De verzorger en de gebruiker zijn voldoende door een professionele zorgverlener getraind in het correcte en veilige gebruik van het product.

4.2 Gebruiksstand



WAARSCHUWING!

Risico op vallen

- Controleer voordat u de rollator gebruikt of het inklapmechanisme is vergrendeld.

1. Verwijder de eventueel in de zijstangen aanwezige kunststof doppen.
- 2.

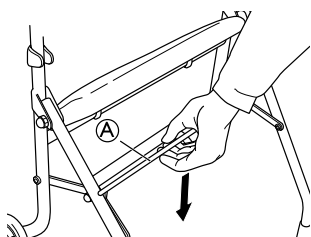

Klap de rollator open en druk het inklapmechanisme omlaag in de gebruiksstand.

3.

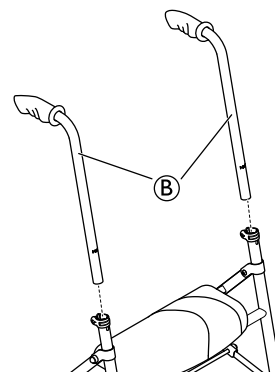

Breng de duwhandgrepen Ⓑ aan.

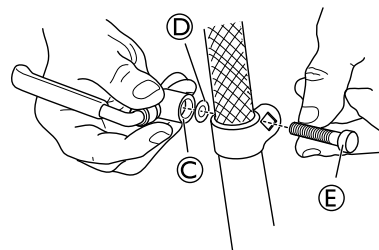

4. Plaats de hendel Ⓒ, de sluitring Ⓓ en de bout Ⓔ met de vergrendelingshendel op de buitenkant van de buis.



Controleer of de bout goed in het vierkante gat van de bevestiging past.

5.

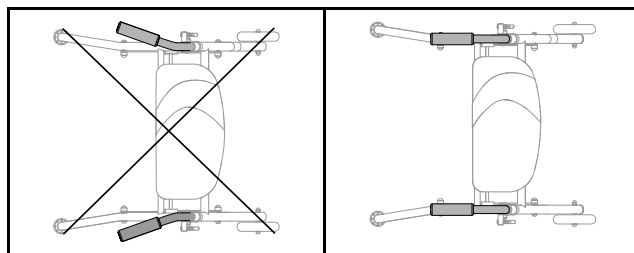

WAARSCHUWING!

Risico op vallen

- De handvatten mogen niet naar buiten worden gedraaid, omdat dit de laterale stabiliteit van de rollator vermindert.

6.

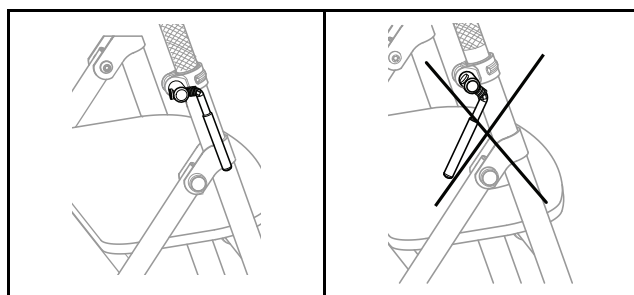

Zet de vergrendelingshendel vast.



Bij gebruik moeten de vergrendelingshendels naar beneden wijzen.

7. Herhaal de procedure aan de andere kant.

4.3 De rollator uit- en inklappen

De rollator uitklappen



WAARSCHUWING!

Risico op vallen

- Controleer voordat u de rollator gebruikt of het inklapmechanisme is vergrendeld.

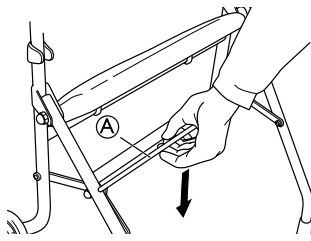

1. Klap de rollator uit.
2. Duw het inklapmechanisme A omlaag.

De rollator inklappen

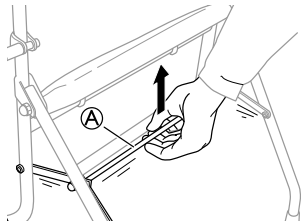

1. Trek het inklapmechanisme A omhoog.
2. Klap de rollator in.

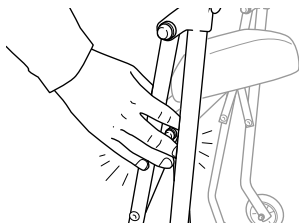

WAARSCHUWING!

Uw vingers kunnen bekneld raken

– Zorg dat uw vingers niet bekneld raken als u de rollator inklapt.

4.4 De hoogte/hoek van de handvatten aanpassen



De handvatten moeten over het algemeen op polshoogte worden afgesteld. Een therapeut kan een andere hoogte adviseren, afhankelijk van de specifieke behoeften van de patiënt.

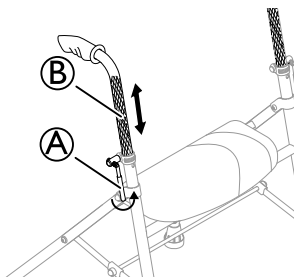

1. Ga achter de rollator staan terwijl u uw schouders laat hangen.
2. Draai de hendel A los.
3. Stel het handvat B af op de juiste hoogte.

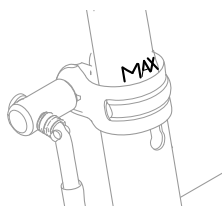

WAARSCHUWING!

De gebruiker kan vallen

– Controleer of de duwhandgrepen niet verder zijn afgesteld dan het maximum. Zie de markering op de buis van de duwhandgreep.

4. Draai de hendel weer vast.

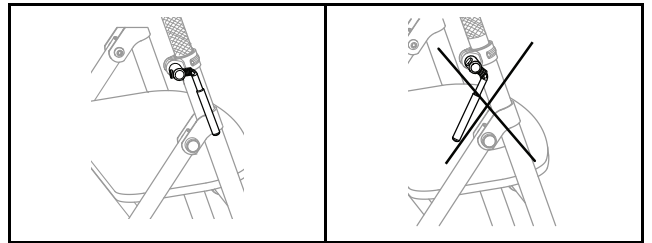

Bij gebruik moeten de vergrendelingshendels naar beneden wijzen.

5. Herhaal de procedure aan de andere kant.

4.5 De zitting gebruiken

Het zitkussen is geschikt om er tijdens een rustpauze op te gaan zitten.

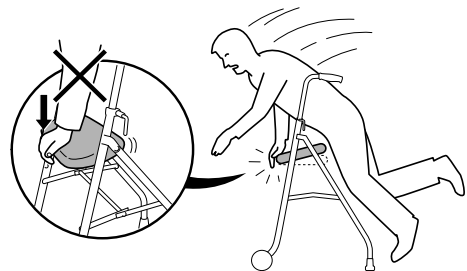

WAARSCHUWING!

Risico op vallen

– Leun niet op de voorzijde van de zitting en ga er ook niet op zitten. De zitting kan openklappen.

4.6 Het mandje monteren

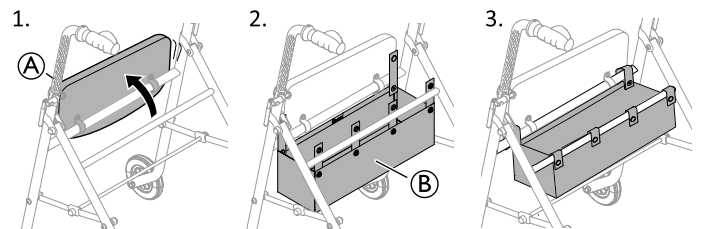

1. Klap het zitkussen A omhoog.
2. Plaats het mandje B tussen de dwarsbuizen.
3. Vouw de bevestigingsbanden om de dwarsbuizen heen en maak de knopen dicht.
4. Klap de zitting weer omlaag.



Zie hoofdstuk "Afmetingen en gewicht" voor informatie over maximale belasting.

5 Onderhoud

5.1 Algemene informatie over onderhoud



WAARSCHUWING!

Gevaar voor lichamelijk letsel

– Onderhoud dient minstens eenmaal per jaar plaats te vinden.
– Gebruik het product niet als het defect is.
– Probeer nooit iets zelf te repareren. Neem voor reparaties contact op met uw leverancier.

5.2 Controlelijst voor inspectie

Inspecteer het product regelmatig voor een goede en veilige werking.

- Controleer of alle schroeven en aanpassingen goed vastzitten.

- ❑ Controleer of alle handgrepen goed vastzitten. Gebruik het loophulpmiddel niet als de handgrepen loszitten. Instructies voor het wijzigen van handgrepen kunt u opvragen bij uw leverancier of Invacare-vertegenwoordiger.
- ❑ Controleer de werking van de remmen. Voor het afstellen van de remmen, zie hoofdstuk 4 *Gebruik, pagina 39*.
- ❑ Controleer het frame en belaste onderdelen op barsten.
- ❑ Controleer de wielen regelmatig op loszitten, slijtage en beschadiging.
- ❑ Zorg dat de wielen vrij zijn van haar, pluïsjes en ander vuil.

5.3 Reiniging en desinfectie

Algemene veiligheidsinformatie



LET OP!

Besmettingsgevaar

- Tref voorzorgsmaatregelen voor uw eigen veiligheid en gebruik de juiste beschermingsuitrusting.



BELANGRIJK!

- Het gebruik van de verkeerde vloeistoffen of methoden kan het product aantasten of beschadigen.
- Alle gebruikte reinigings- en desinfecteringsmiddelen moeten effectief zijn, met elkaar gecombineerd kunnen worden en de te reinigen materialen beschermen.
 - Gebruik nooit bijtende vloeistoffen (zuren, basen enzovoort) of schurende reinigingsmiddelen. We raden u aan een gewoon huishoudelijk reinigingsmiddel zoals vaatwasmiddel te gebruiken, indien in de reinigingsinstructies geen ander middel wordt voorgeschreven.
 - Gebruik nooit een oplosmiddel (thinner, aceton en dergelijke) waardoor de structuur van de kunststof kan veranderen of labels kunnen loslaten.
 - Zorg altijd dat het product volledig droog is voordat u het weer in gebruik neemt.



Volg voor reiniging en desinfectie in klinische omgevingen of omgevingen voor langdurige zorg de intern ingestelde procedures.

Reinigingsintervallen



BELANGRIJK!

- Regelmatig reinigen en desinfecteren zorgt voor een soepele werking, verhoogt de levensduur en voorkomt besmetting.
- Reinig en desinfecteer dit product
- regelmatig als het wordt gebruikt;
 - voor en na onderhoudswerkzaamheden;
 - als het in contact is gekomen met lichaamsvocht;
 - voordat een nieuwe gebruiker er gebruik van maakt.

Reinigingsinstructies

Het product kan in een speciale wasmachine of handmatig worden gewassen.

Richt de straal van een hogedrukreiniger of een normale waterslang niet op de lagers, afvoergaten of labels.

De maximale reinigingstemperatuur is 60 °C. Geen stoomreiniger gebruiken.

1. Reinig het loophulpmiddel met een vochtige doek en een mild reinigingsmiddel.
2. Reinig de wielen met een borstel (geen staalborstel).
3. Droog het product af na het reinigen.

Desinfectie

- Neem alle algemeen toegankelijke oppervlakken af met een desinfectiemiddel.



Informatie over aanbevolen desinfectiemiddelen en -methoden vindt u op <https://vah-online.de/en/for-users>.

6 Na gebruik

6.1 Afvoeren

Wij hopen dat u voldoende milieubewust bent om dit product na de levensduur naar een afvalverwerkingsstation te brengen.

Haal het product en de onderdelen ervan uit elkaar, zodat de verschillende materialen afzonderlijk kunnen worden gerecycled.

Gebruikte producten en verpakkingen moeten worden afgevoerd en gerecycled overeenkomstig de wet- en regelgeving voor afvalverwerking in het betreffende land. Neem contact op met uw plaatselijke afvalverwerkingsbedrijf voor meer informatie.

6.2 Geschikt maken voor hergebruik

Dit product is geschikt voor hergebruik. Om het product voor een nieuwe gebruiker gebruiksklaar te maken, voert u de volgende handelingen uit:

- Inspectie
- Schoonmaken en desinfecteren

Zie voor meer informatie *5 Onderhoud, pagina 40* en de servicehandleiding bij dit product.

Zorg ervoor dat de gebruikershandleiding samen met het product wordt overhandigd.

Hergebruik het product niet als er schade of afwijkingen zijn geconstateerd.

7 Technische Specificaties

7.1 Afmetingen en gewicht

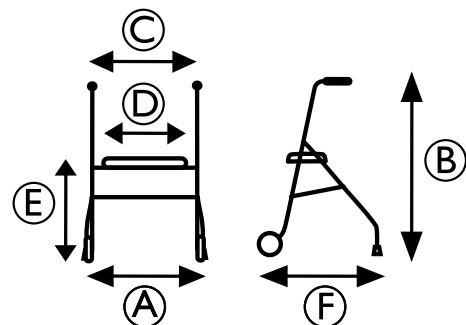

	P550/2 ACTIO 2
Totale breedte A	530 mm
Totale hoogte B	740 – 1000 mm
Totale breedte tussen de duwhandgrepen C	410 mm
Totale zitbreedte D	380 mm

Totale zithoogte (E)	550 mm
Totale lengte (F)	630 mm
Maximaal gebruikersgewicht	130 kg*
Totaal gewicht zonder accessoires	5 kg
Maximale belasting mandje	2,5 kg
Diameter voorwielen	110 mm

 *Het maximale gebruikersgewicht is de maximale gewichtsbelasting van het product inclusief de inhoud van het mandje en het gewicht van de gebruiker.

7.2 Materiaal

Frame	Staal met polyester poedercoating
Handvatten	Verchroomd staal
Handgrepen	PVC
Wielen	Polypropyleen met pedalen van thermoplastisch elastomeer (TPE)
Schroeven	Staal, roestwerend

pt

1 Geral

1.1 Introdução

Este manual de utilização contém informações importantes sobre o manuseamento do produto. Para garantir a segurança durante a utilização do produto, leia atentamente o manual de utilização e siga as instruções de segurança.

A Invacare reserva-se o direito de alterar as especificações do produto sem aviso prévio.

Antes de ler este documento, certifique-se de que tem a versão mais recente. A versão mais recente está disponível no site da Invacare, em formato PDF.

Se o tamanho do tipo de letra no documento impresso for difícil de ler, pode transferir uma versão em PDF do manual a partir do site. A imagem do PDF pode ser ajustada no ecrã para um tamanho de tipo de letra que lhe seja mais cómodo.

Em caso de incidente grave com o produto, deve informar o fabricante e as autoridades competentes do seu país.

1.2 Símbolos utilizados neste manual

Neste manual, as advertências são indicadas por símbolos. Os símbolos de advertência são acompanhados por um cabeçalho que indica a gravidade do perigo.



ADVERTÊNCIA

Indica uma situação perigosa que, se não for evitada, poderá resultar em morte ou em lesões graves.



CUIDADO

Indica uma situação perigosa que, se não for evitada, poderá resultar em lesões menores ou ligeiras.

! IMPORTANTE

Indica uma situação perigosa que, se não for evitada, poderá resultar em danos à propriedade.



Sugestões e recomendações

Sugestões, recomendações e informações úteis para uma utilização eficiente e sem problemas.

1.3 Conformidade

A qualidade é fundamental para o funcionamento da empresa, estando em conformidade com a norma ISO 13485.

Este produto apresenta a marca CE, em conformidade com o Regulamento de dispositivos médicos 2017/745, Classe I. A data de lançamento deste produto é indicada na declaração de conformidade da CE.

Temos empreendido um esforço contínuo para reduzir ao mínimo o impacto local e global da empresa no ambiente.

Apenas utilizamos materiais e componentes que cumprem a diretiva REACH.

1.4 Vida útil

A vida útil prevista deste produto é de cinco anos, quando o mesmo é utilizado diariamente e em conformidade com as instruções de segurança, intervalos de manutenção e utilização correcta indicados neste manual. A vida útil efectiva pode variar de acordo com a frequência e intensidade de utilização.

1.5 Informações da garantia

Facultamos uma garantia de fabrico para o produto, em conformidade com os nossos Termos e Condições Gerais de Compra nos respetivos países.

As reclamações de garantia só podem ser realizadas através do fornecedor ao qual o produto foi adquirido.

1.6 Limitação de responsabilidade

A Invacare não aceita a responsabilidade por danos decorrentes de:

- Incumprimento das instruções presentes no manual de utilização
- Utilização incorreta
- Desgaste natural devido ao uso
- Montagem ou preparação incorreta pelo comprador ou por terceiros
- Modificações técnicas
- Modificações não autorizadas e/ou utilização de peças sobressalentes desadequadas

2 Segurança

2.1 Informações gerais de segurança



ADVERTÊNCIA!

Risco de lesão grave ou danos

A utilização incorreta deste produto pode causar lesões ou danos.

- Se não compreender as advertências, avisos ou instruções, contacte um profissional de cuidados de saúde ou o fornecedor antes de tentar utilizar este equipamento.
- Não utilize este produto ou qualquer equipamento opcional disponível sem primeiro ler e compreender estas instruções e todo o material de instrução adicional, assim como os manuais de utilização, os manuais de assistência ou os folhetos de instruções fornecidos com este produto ou com equipamento opcional.



ADVERTÊNCIA!

Risco de lesão grave

- A utilização incorreta do produto pode resultar em situações perigosas.
- Não utilize em escadas ou em escadas rolantes.
 - Não se coloque de pé em cima do produto.
 - Tenha cuidado ao caminhar em superfícies inclinadas, escorregadias ou irregulares.
 - Evite caminhar na direção de obstáculos, tanto para trás como para a frente.
 - Não deixe as crianças brincarem com o produto.
 - Não utilize o produto para transportar uma pessoa.
 - Certifique-se de que nenhuma peça de vestuário, como saias compridas, fica presa nas rodas.



ATENÇÃO!

Risco de lesões

- Uma carga desequilibrada ou pesada pode levar à capotagem.
- Não pendure quaisquer cargas, como sacos, no chassi, nos punhos ou nos manípulos.
 - Transporte cargas apenas com o equipamento designado, como uma cesta ou um tabuleiro. Não exceda a carga máxima para o equipamento.
 - A carga total, incluindo o peso do utilizador e qualquer carga adicional, não deve exceder o peso máximo do utilizador.
 - Consulte o capítulo 7 *Características Técnicas*, página 47 para obter informações de carga e do peso máximo do utilizador.



ATENÇÃO!

Risco de lesão

- Peças não originais ou incorretas podem afetar o funcionamento e a segurança do produto.
- Utilize apenas peças originais para o produto em utilização.
 - Devido a diferenças regionais, consulte o site ou o catálogo local da Invacare para obter informações sobre as opções disponíveis ou contacte o seu representante local da Invacare. Consulte os endereços no final deste documento.



ATENÇÃO!

Risco de queimaduras de primeiro grau

- As peças do produto podem aquecer quando são expostas a temperaturas elevadas (acima de 41 °C).
- Tenha cuidado se o produto for exposto a altas temperaturas, por exemplo, a luz solar direta.



IMPORTANTE!

- Existe o risco de danos devido a desgaste, por exemplo, corrosão.
- Não utilize o produto debaixo de água, por exemplo, em piscinas.
 - Não utilize o produto em áreas quentes como saunas.
 - Não armazene o produto em ambientes húmidos ou molhados.

2.2 Etiquetas e símbolos no produto

Placa de características

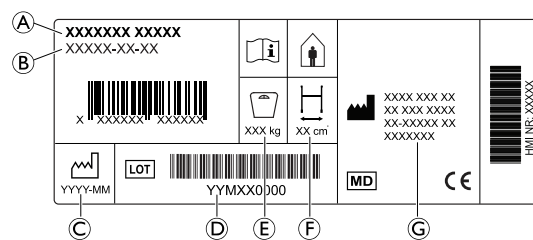

- Ⓐ Nome do produto
- Ⓑ Número de peça
- Ⓒ Data de fabrico
- Ⓓ Número do LOTE
- Ⓔ Peso máximo do utilizador
- Ⓕ Largura máxima
- Ⓖ Morada do fabricante

Símbolos

	Conformidade Europeia		Dispositivo médico
	Fabricante		Ler o manual de utilização
	Data de fabrico		Número de LOTE
	Largura máxima		Peso máximo do utilizador
	Destina-se a utilização no interior		

3 Descrição geral do produto

3.1 Utilização prevista

O andarilho destina-se a apoiar uma pessoa durante a marcha, servindo também como assento de descanso.

O peso máximo do utilizador é indicado no capítulo "Dados técnicos" e na etiqueta do produto.

Indicações

O produto destina-se a apoiar e a melhorar uma capacidade de marcha limitada.

A capacidade de marcha restante e a faculdade cognitiva do utilizador têm de ser suficientes para uma utilização segura.

Contraindicações

O produto não foi concebido para ser utilizado por pessoas com perturbações graves do equilíbrio ou da perceção funcional.

Condições e locais permitidos para utilização

Apenas para utilização no interior (em espaços públicos ou privados).

Não deve ser utilizado debaixo de água, por exemplo, em piscinas, nem em espaços quentes, como saunas.

3.2 Indicações de utilização

Indicações

Pessoas com pouca força muscular e/ou equilíbrio, que precisam de apoio adicional durante a marcha. A capacidade de marcha restante e a faculdade cognitiva têm de ser suficientes para uma utilização segura de um acessório de marcha.

Contraindicações

Pessoas com problemas de equilíbrio graves ou perturbações funcionais da perceção.

3.3 Material incluído na entrega

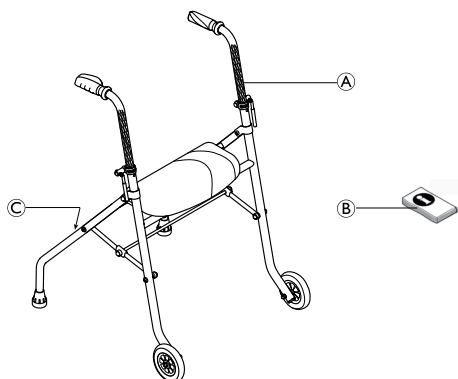

- Ⓐ Andarilho, parcialmente montado
- Ⓑ Manual de utilização
- Ⓒ Localização da etiqueta de série

4 Utilização

4.1 Antes da utilização



ATENÇÃO!

Risco de lesões ou danos materiais

- Antes da utilização, verifique a funcionalidade geral do produto.
- Antes da utilização, verifique se o produto apresenta algum defeito.
- Não utilize um produto defeituoso.

A Invacare presume que um profissional de cuidados de saúde fez uma avaliação individual do utilizador para determinar o nível de risco ou os requisitos terapêuticos. Os fornecedores e os prestadores de cuidados avaliaram que o produto fornece o apoio necessário e que os seus ajustes são adequados para o utilizador. O prestador de cuidados e o utilizador foram devidamente formados por um profissional de cuidados de saúde sobre como utilizar o produto de forma correta e segura.

4.2 Posição de funcionamento



ADVERTÊNCIA!

Risco de queda

- Certifique-se de que o mecanismo de dobragem está numa posição bloqueada antes de utilizar o andarilho.

1. Remova os tampões de plástico nos tubos laterais, se existentes.
- 2.

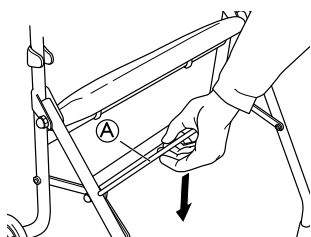

Abra o andarilho e prima o mecanismo de dobragem para baixo para a posição de funcionamento.

3.

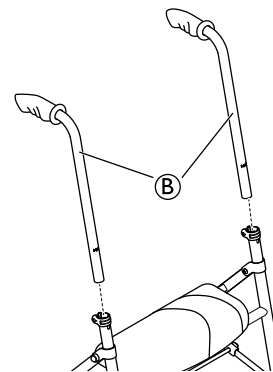

Monte os punhos Ⓑ.

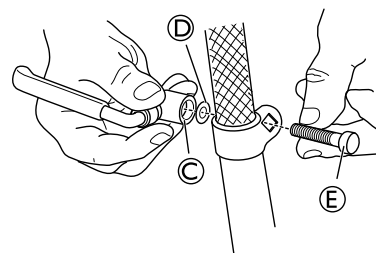

4. Monte a alavanca Ⓒ, a anilha Ⓓ e o parafuso Ⓔ com a alavanca de bloqueio no lado exterior do tubo.



Certifique-se de que o parafuso encaixa corretamente no orifício de forma quadrada no encaixe.

5.

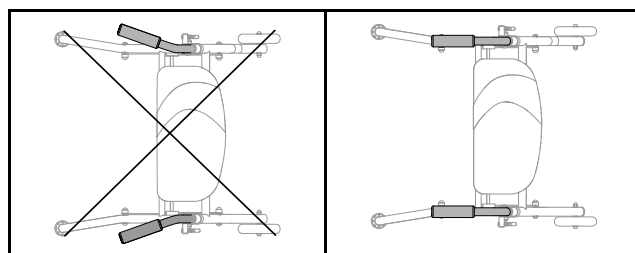

ADVERTÊNCIA!

Risco de queda

- Os guiadores não deverão estar inclinados para fora, uma vez que isto reduz a estabilidade lateral do andarilho.

6.

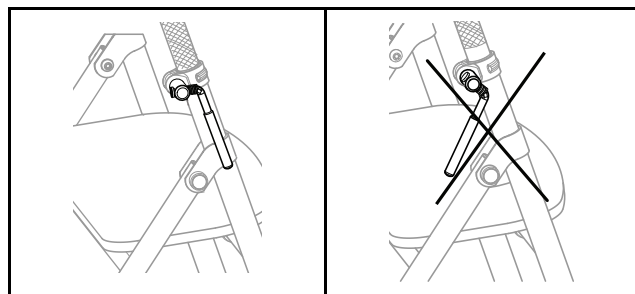

Aperte a alavanca de bloqueio.



As alavancas de bloqueio têm de apontar para baixo durante a utilização.

7. Repita o procedimento no lado oposto.

4.3 Abrir e encartar o andarilho

Abrir o andarilho



ADVERTÊNCIA!

Risco de queda

– Certifique-se de que o mecanismo de dobragem está numa posição bloqueada antes de utilizar o andarilho.

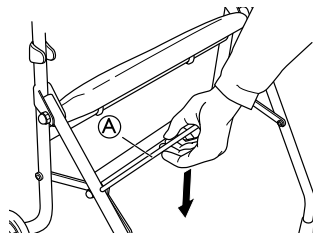

1. Abra o andarilho.
2. Empurre o mecanismo de dobragem **A** para baixo.

Encartar o andarilho

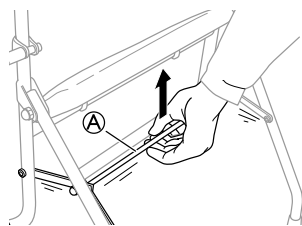

1. Puxe o mecanismo de dobragem **A** para cima.
2. Encarte o andarilho.

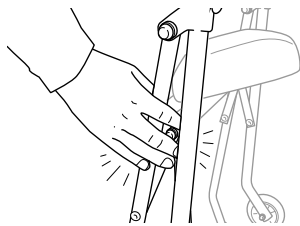

ADVERTÊNCIA!

Risco de trilhadeira

– Tenha em atenção que existe o risco de entalar os dedos ao encartar o andarilho.

4.4 Ajustar a altura/ângulo dos manípulos



Normalmente, os manípulos deverão estar posicionados à altura do pulso. O terapeuta poderá sugerir alturas diferentes conforme as necessidades específicas do cliente.

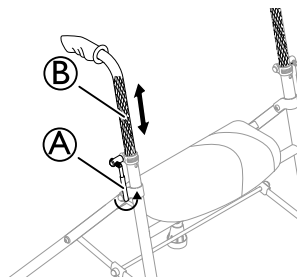

1. Coloque-se atrás do andarilho com os ombros direitos.
2. Desaperte a alavanca **A**.

3. Ajuste o manípulo **B** para a altura adequada.

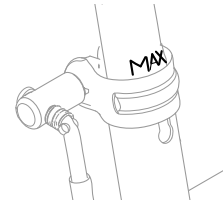

ADVERTÊNCIA!

O utilizador pode cair

– Certifique-se de que os punhos não estão ajustados mais do que o máximo. Consulte a marca no tubo do punho.

4. Volte a apertar a alavanca.

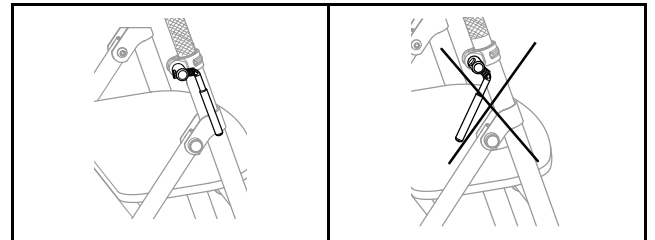

As alavancas de bloqueio têm de apontar para baixo durante a utilização.

5. Repita o procedimento no outro lado.

4.5 Utilizar o assento

A almofada do assento pode ser utilizada como assento de descanso.

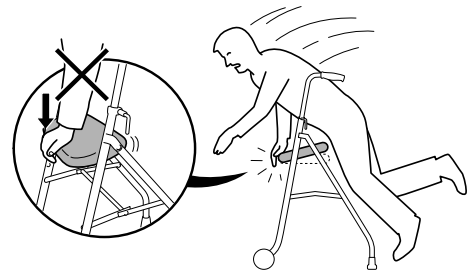

ADVERTÊNCIA!

Risco de queda

– Não se incline nem se apoie no bordo dianteiro do assento, uma vez que este pode abrir.

4.6 Montar o cesto

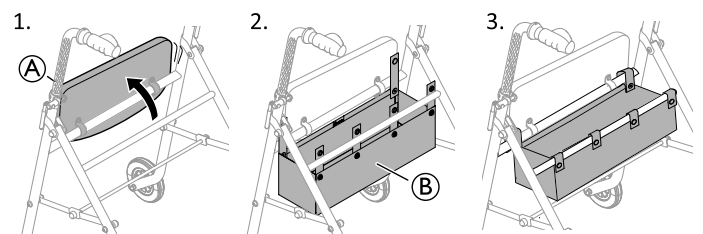

1. Dobre a almofada do assento **A** para cima.
2. Coloque o cesto **B** entre os tubos transversais.
3. Passe as correias de fixação à volta dos tubos transversais e feche os botões.
4. Dobre o assento de novo para baixo.



Consulte a secção "Dimensões e peso", para obter informações sobre a capacidade máxima de carga.

5 Manutenção

5.1 Informações gerais sobre manutenção



ADVERTÊNCIA!

Risco de lesões

- O procedimento de manutenção deve ser realizado pelo menos uma vez por ano.
- Não utilize um produto defeituoso.
- Não tente reparar o produto. Em caso de necessidade de reparação, contacte o seu fornecedor.

5.2 Lista de verificação da inspeção

Para garantir um bom desempenho e a segurança do produto, inspecione-o regularmente.

- Certifique-se de que todos os parafusos e ajustes estão bem apertados.
- Certifique-se de que as pegas estão apertadas. Se as pegas estiverem soltas, não utilizar o acessório de marcha. As instruções sobre como substituir as pegas podem ser obtidas junto do seu fornecedor ou distribuidor Invacare.
- Verificar o funcionamento do travão. Se for necessário ajustar o travão, consulte o capítulo 4 *Utilização, página 44*.
- Verifique o chassis e as peças carregadas quanto a fissuras.
- Verifique se as rodas estão bem ajustadas ou se apresentam desgaste e danos.
- Assegurar que as rodas não apresentam cabelos, algodão e outros resíduos.

5.3 Limpeza e desinfeção

Informações gerais de segurança



ATENÇÃO!

Risco de contaminação

- Tome precauções pessoais e utilize equipamento de proteção apropriado.



IMPORTANTE!

Métodos ou fluidos errados podem prejudicar ou danificar o produto.

- Todos os agentes de limpeza e desinfetantes utilizados devem ser eficazes, compatíveis entre si e passíveis de proteger os materiais aos quais são aplicados para limpeza.
- Nunca utilize líquidos corrosivos (alcalinos, ácidos, etc.) ou agentes de limpeza abrasivos. Recomendamos um agente de limpeza doméstico normal, como detergente da loiça, se não houver especificações em contrário nas instruções de limpeza.
- Nunca utilize um solvente (diluyente celulósico, acetona, etc.) que altere a estrutura do plástico ou dissolva as etiquetas afixadas.
- Certifique-se sempre de que o produto está completamente seco antes de o pôr novamente em funcionamento.



Para a limpeza e desinfeção em ambientes de cuidados clínicos ou de longa duração, siga os procedimentos internos.

Intervalos de limpeza



IMPORTANTE!

A limpeza e a desinfeção regulares melhoram o funcionamento correto, aumentam a vida útil e evitam a contaminação.

Limpe e desinfete o produto

- regularmente enquanto está a ser utilizado,
- antes e depois de qualquer operação de assistência,
- depois de ter estado em contacto com quaisquer fluidos corporais
- e antes da sua utilização por um novo utilizador.

Instruções de limpeza

O produto pode ser lavado numa máquina de lavar ou à mão.

Ao utilizar um líquido de limpeza a alta pressão ou um jato de água normal, não aponte o jato para os rolamentos, os orifícios de drenagem ou as etiquetas.

A temperatura máxima de limpeza é de 60 °C. Não utilize um aparelho de limpeza a vapor.

1. Limpe o acessório de marcha com um pano húmido e um detergente suave.
2. Limpe as rodas com uma escova (não utilize uma escova metálica).
3. Após lavar, seque o produto.

Desinfeção

- Limpe todas as superfícies geralmente acessíveis com desinfetante.



Pode encontrar informações sobre os desinfetantes e os métodos recomendados em <https://vah-online.de/en/for-users>.

6 Após a utilização

6.1 Eliminação

Seja amigo do ambiente e recicle este produto no fim da respetiva vida útil através das instalações de reciclagem existentes.

Desmonte o produto e os seus componentes, para que os diferentes materiais possam ser separados e reciclados individualmente.

A eliminação e a reciclagem de produtos utilizados e da embalagem devem cumprir as leis e os regulamentos relativos à gestão de resíduos de cada país. Para obter informações, contacte a empresa de gestão de resíduos local.

6.2 Recondicionamento

Este produto é adequado para reutilização. Para o recondicionamento do produto para um novo utilizador, execute as seguintes ações:

- Inspeção
- Limpeza e desinfeção

Para obter informações detalhadas, consulte o capítulo 5 *Manutenção, página 46* e o manual de assistência para este produto.

Certifique-se de que o manual de utilização é fornecido com o produto.

Se forem detetados danos ou avarias, não reutilize o produto.

7 Características Técnicas

7.1 Dimensões e peso

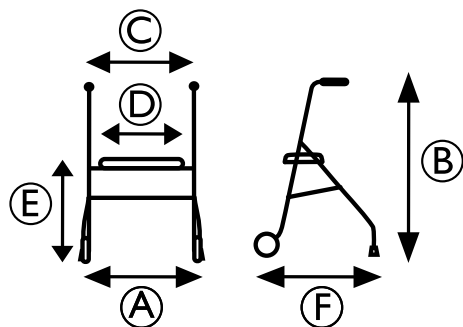

	P550/2 ACTIO 2
Largura total (A)	530 mm
Altura total (B)	740 – 1000 mm
Largura total entre punhos (C)	410 mm
Largura total do assento (D)	380 mm
Altura total do assento (E)	550 mm
Comprimento total (F)	630 mm
Peso máximo do utilizador	130 kg *
Peso total sem acessórios	5 kg
Carga máxima do cesto	2,5 kg
Diâmetro das rodas dianteiras	110 mm

 * O peso máximo do utilizador é o limite de peso do produto e inclui os conteúdos do cesto e o peso do utilizador.

7.2 Material

Chassis	Aço lacado revestido com poliéster
Guiadores	Aço cromado
Pegas	PVC (policloreto de vinilo)
Rodas	Polipropileno com revestimentos de TPE
Parafusos	Aço com proteção antiferrugem

Invacare Distributors

Belgium & Luxemburg:

Invacare nv
Autobaan 22
B-8210 Loppem
Tel: (32) (0)50 83 10 10
Fax: (32) (0)50 83 10 11
belgium@invacare.com
www.invacare.be

Danmark:

Invacare A/S
Sdr. Ringvej 37
DK-2605 Brøndby
Tel: (45) (0)36 90 00 00
Fax: (45) (0)36 90 00 01
denmark@invacare.com
www.invacare.dk

Deutschland:

Invacare GmbH,
Alemannenstraße 10
D-88316 Isny
Tel: (49) (0)7562 700 0
kontakt@invacare.com
www.invacare.de

España:

Invacare SA
Avda. Del Oeste n.50, 1ª, 1ª
Valencia-46001
Tel: (34) (0)972 49 32 14
contactsp@invacare.com
www.invacare.es

Eastern Europe, Middle East & CIS:

Invacare EU Export
Alemannenstraße 10
D-88316 Isny
Tel: (49) (0)7562 700 397
eu-export@invacare.com
www.invacare-eu-export.com

France:

Invacare Poirier SAS
Route de St Roch
F-37230 Fondettes
Tel: (33) (0)2 47 62 64 66
Fax: (33) (0)2 47 42 12 24
contactfr@invacare.com
www.invacare.fr

Ireland:

Invacare Ireland Ltd,
Unit 5 Seatown Business Campus
Seatown Road, Swords, County Dublin
Tel : (353) 1 810 7084
Fax: (353) 1 810 7085
ireland@invacare.com
www.invacare.ie

Italia:

Invacare Mecc San s.r.l.,
Via dei Pini 62,
I-36016 Thiene (VI)
Tel: (39) 0445 38 00 59
Fax: (39) 0445 38 00 34
italia@invacare.com
www.invacare.it

Nederland:

Invacare BV
Galvanistraat 14-3
NL-6716 AE Ede
Tel: (31) (0)318 695 757
Fax: (31) (0)318 695 758
nederland@invacare.com
www.invacare.nl

Norge:

Invacare AS
Grensesvingen 9, Postboks 6230,
Etterstad
N-0603 Oslo
Tel: (47) (0)22 57 95 00
Fax: (47) (0)22 57 95 01
norway@invacare.com
www.invacare.no

Österreich:

Invacare Austria GmbH
Herzog-Odilo-Straße 101
A-5310 Mondsee-Tiefgraben
Tel: (43) 6232 5535 0
Fax: (43) 6232 5535 4
info-austria@invacare.com
www.invacare.at

Portugal:

Invacare Lda
Rua Estrada Velha, 949
P-4465-784 Leça do Balio
Tel: (351) (0)225 1059 46/47
Fax: (351) (0)225 1057 39
portugal@invacare.com
www.invacare.pt

Sverige:

Invacare AB
Fagerstagatan 9
S-163 53 Spånga
Tel: (46) (0)8 761 70 90
Fax: (46) (0)8 761 81 08
sweden@invacare.com
www.invacare.se

Suomi:

Camp Mobility
Patamäenkatu 5, 33900 Tampere
Puhelin 09-35076310
info@campmobility.fi
www.campmobility.fi

Schweiz / Suisse / Svizzera:

Invacare AG
Benkenstrasse 260
CH-4108 Witterswil
Tel: (41) (0)61 487 70 80
Fax: (41) (0)61 487 70 81
switzerland@invacare.com
www.invacare.ch

United Kingdom:

Invacare Limited
Pencoed Technology Park, Pencoed
Bridgend CF35 5AQ
Tel: (44) (0) 1656 776 222
Fax: (44) (0) 1656 776 220
uk@invacare.com
www.invacare.co.uk

© 2019 Invacare Corporation.
All rights reserved. Republication,
duplication or modification in whole
or in part is prohibited without prior
written permission from Invacare.
Trademarks are identified by ™ and
®. All trademarks are owned by or
licensed to Invacare Corporation or its
subsidiaries unless otherwise noted.



Invacare Rea AB
Växjövägen 303
SE-343 71 Diö
Sweden

